

Türen und Türbeschläge



Innentüren
Wohnungs-
abschlusstüren
Spezialtüren
Türdrücker
Plattenbausanierung

Das Lagerprogramm der Behrens-Gruppe...

Feine Türen

Furnierte Türen.....	06 – 07
Profilierte Türen und Design-Türen.....	08 – 15
Glatte Türen und Schiebetüren	16 – 21
modulwerk wandbündige Zargen.....	22 – 23
Ganzglastüren und Beschläge.....	24 – 27
Türdrücker	28 – 29

Türen-Edition

Profilierte Türen, Design-Türen und Schiebetüren	32 – 43
Glatte Türen.....	44 – 47
Ganzglastüren	48 – 55

Türen-Bestseller

Profilierte Türen, Design-Türen und Schiebetüren	58 – 69
Glatte Türen und Schiebetüren	68 – 71
CPL-Türen und Schiebetüren	72 – 77
Ganzglastüren	78 – 79

Metall-Schiebetürboxen

CAVIS und BELLPORT	82 – 84
--------------------------	---------

Technische Türen

SCIO Wohnungsabschlusstüren	86 – 95
Klima- und Schallschutztüren Serie K	96 – 101
Brandschutztüren	102 – 105
Stahltüren	106 – 109
Türrohlinge	110

Verglasungen, Leisten, Bodentreppen

Verglasungen.....	112 – 113
Sprossenrahmen und Leisten	114 – 115
Bodentreppen	116
Kniestocktüren	117
Lohnarbeiten.....	118

Gut zu wissen...

...wir wachsen weiter und erweitern unser Zentrallager Ost für Sie.

Ab der zweiten Jahreshälfte 2023 werden auch die Produkte aus dem Bereich „Feine Türen“ hier Platz finden, sodass sie dann ebenfalls in unserem gewohnten 24h-Lieferservice geliefert werden können.

Bis dahin beträgt die Lieferzeit für „Feine Türen“ weiterhin 5 Werktage.

Drücker

Türdrücker	120 – 131
Historische Drücker	132 – 133
Wechselgarnituren	134 – 135

Ganzglastür-Beschläge

Beschlag für flächenbündige Ganzglastüren	138 – 139
Smart Entrance	140 – 141
Studio-Schlosskästen und Drücker	142 – 149
Office-Schlosskästen	148

Schiebetür-Beschläge

Schiebetür-Systeme vor der Wand laufend, Vitra und Ligna	152 – 159
Schiebetür-Systeme in der Wand laufend Vitra und Ligna	160 – 161
Schiebetürkästen	162
Griffmuscheln und Griffstangen	163 – 166

Objektür-Beschläge

Gleitschienen- und Scherenschließer	168 – 172
Begrenzer und Schließer	173
Drücker Objektüren	174 – 175

Schlösser, Bänder, Dichtungen, Stopper, Piktogramme

Schlösser	178 – 183
Türbänder	184 – 187
Dichtungen und Klemmschutz	188 – 191
Bandbefestigungen und Schließbleche	192 – 193
Türstopper und Piktogramme	194 – 196
Lüftungsgitter	198
Profizylinder	199
Metallspion, Sprühlack, Montageschaum, Einbauschablone, Drehmomentschlüssel	199

Plattenbausanierung

Türen	202 – 206
Wohnungsabschluss-, Brandschutz- und Klima- und Schallschutztüren	207 – 213
Drücker und Gleitschienenschließer	214 – 219
Schlösser, Dichtungen, Bänder, Schließbleche, Verglasungen und Lohnarbeiten	220 – 224
Wissenswertes Plattenbausanierung	225 – 235

Türen- und Beschlagstechnik

Türblatt und Zarge	239 – 249
Einbauelemente	250 – 255
Wohnungsabschlusstüren	256 – 261
Beschläge	262 – 279
Ganzglastüren	280 – 283
Schiebetür-Systeme	284 – 291
Gut zu wissen	292 – 294



Modell Rupia 23 stumpf



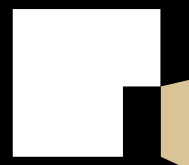

FEINE TÜREN
DIE EXKLUSIVE KOLLEKTION





stumpf, ohne Schlüsselbohrung, ringo

Querfurnierte Oberfläche mit weißer Kante, Locuma Magnetfallenschloss UV mit justierbarer Drückernuss, zwei Bandfräsungen für Tectus-Bänder 340 3D

1972 mm Türhöhe			Kante	Art.-Nr. Matchcode	709 mm	834 mm	959 mm
	Cascade Eiche Vintage gebürstet und geölt	Röhrenspankern	stumpf	TR15A0651 TÜVEIRHST	941,50 1120,39	941,50 1120,39	1015,00 1207,85
2097 mm Türhöhe			Kante	Art.-Nr. Matchcode	709 mm	834 mm	959 mm
	Cascade Eiche Vintage gebürstet und geölt	Röhrenspankern	stumpf	TR15B0651 TÜVEIRHST	1029,75 1225,40	1029,75 1225,40	1112,00 1323,28

stumpf, ohne Schlüsselbohrung, vitaDoor

Querfurnierte Oberfläche mit weißer Kante, Locuma Magnetfallenschloss UV mit justierbarer Drückernuss, zwei Bandfräsungen für Tectus-Bänder 340 3D

1972 mm Türhöhe			Kante	Art.-Nr. Matchcode	709 mm	834 mm
	Eiche fine naturplus	Röhrenspankern	stumpf	TVD590651 TÜVEIRHST	572,00 680,68	572,00 680,68
	Eiche Großastig naturplus	Röhrenspankern	stumpf	TVD610651 TÜVEIRHST	637,50 758,63	637,50 758,63
	Dark Eiche naturplus	Röhrenspankern	stumpf	TVD650651 TÜVEIRHST	915,25 1.089,15	915,25 1.089,15

stumpfe Zargen in den Breiten 709 / 834 / 959 mm

Verstellbereich -5/+15 mm, vorgefertigt für Locuma Magnetfallenschloss, inkl. 2 Tectus-Bänder TE 340 3D

verdecktes, kurzes Lappenschließblech in Edelstahl, Bekleidungsbreite 65 mm, vitaDoor

	1985 mm		Kante	Art.-Nr. Matchcode	100 mm	120 mm	140 mm	160 mm	180 mm	200 mm	270 mm	290 mm
	Weißlack	PZ-14 R	TVD092411 TZPZWE14RK	453,75 539,96	463,25 551,27	463,25 551,27	520,25 619,10	545,00 648,55	545,00 648,55	580,25 690,50	619,50 737,21	
2110 mm		Kante	Art.-Nr. Matchcode	100 mm	120 mm	140 mm	160 mm	180 mm	200 mm	270 mm	290 mm	
Weißlack	PZ-14 R	TVD102411 TZPZWE14ST	499,00 593,81	510,25 607,20	510,25 607,20	572,25 680,98	–	599,50 713,41	638,25 759,52	–		

verdecktes Lappenschließblech in Edelstahl, Bekleidungsbreite 65 mm, vitaDoor

	1985 mm		Kante	Art.-Nr. Matchcode	100 mm	120 mm	140 mm	160 mm	180 mm	200 mm	270 mm	290 mm
	Weißlack	PZ-14 R	TVD092410 TZPZWE14RK	465,25 553,65	474,75 564,95	474,75 564,95	532,50 633,68	556,25 661,94	556,25 661,94	594,00 706,86	633,50 753,87	
2110 mm		Kante	Art.-Nr. Matchcode	100 mm	120 mm	140 mm	160 mm	185 mm	200 mm	270 mm	290 mm	
Weißlack	PZ-14 R	TVD102410 TZPZWE14ST	512,00 609,28	522,25 621,48	522,25 621,48	585,75 697,04	–	612,00 728,28	653,50 777,67	–		

verdecktes Lappenschließblech in Edelstahl, Bekleidungsbreite 60 mm, Garant

	1985 mm		Kante	Art.-Nr. Matchcode	105 mm	125 mm	145 mm	165 mm	185 mm	205 mm	270 mm	290 mm
	G-Tec® Graphitgrau	RR	TGA122600 TZPZWEGETEC	528,25 628,62	530,00 630,70	533,00 634,27	552,50 657,48	560,25 666,70	560,25 666,70	569,00 677,11	598,50 712,22	
G-Tec® Weiß	RR	TGA042600 TZPZWEGETEC	528,25 628,62	530,00 630,70	533,00 634,27	552,50 657,48	560,25 666,70	560,25 666,70	569,00 677,11	598,50 712,22		
2110 mm		Kante	Art.-Nr. Matchcode	105 mm	125 mm	145 mm	165 mm	185 mm	205 mm	270 mm	290 mm	
G-Tec® Graphitgrau	RR	TGA132600 TZPZWEGETEC	540,00 642,60	542,00 644,98	545,00 648,55	565,50 672,95	–	574,00 683,06	583,50 694,37	–		
G-Tec® Weiß	RR	TGA052600 TZPZWEGETEC	540,00 642,60	542,00 644,98	545,00 648,55	565,50 672,95	–	574,00 683,06	583,50 694,37	–		

Modell Versa

Furnierte Türen

Profilierte und Design-türen

Glatte Türen

Ganzglastüren und Beschläge

Türdrücker



Detail weiße Kante



Cascade Eiche Vintage



Eiche fine stump



Eiche Großastig stump



Dark Eiche stump



Modell Cuna Weißlack-Oberfläche Arctic White

vita DOOR

stumpf ohne Schlüssellochbohrung, vitaDoor _____
 HDF-Deck mit Flächenfräsung, Locuma Magnetfallenschloss UV mit justierbarer Drückernuss,
 zwei Bandfräsungen für Tectus-Bänder 340 3D



1972 mm Türhöhe		Kante	Art.-Nr. Matchcode	709 mm	834 mm	959 mm
Cuna 01	Röhrenspankern	stumpf	TVD690651 TÜCU01RHST	364,50 433,76	364,50 433,76	364,50 433,76
Cuna 03	Röhrenspankern	stumpf	TVD430651 TÜCU03RHST	364,50 433,76	364,50 433,76	364,50 433,76
Cuna 04	Röhrenspankern	stumpf	TVD730651 TÜCU04RHST	364,50 433,76	364,50 433,76	364,50 433,76
2097 mm Türhöhe		Kante	Art.-Nr. Matchcode	709 mm	834 mm	959 mm
Cuna 01	Röhrenspankern	stumpf	TVD700651 TÜCU01RHST	401,00 477,19	401,00 477,19	401,00 477,19
Cuna 03	Röhrenspankern	stumpf	TVD720651 TÜCU03RHST	401,00 477,19	401,00 477,19	401,00 477,19
Cuna 04	Röhrenspankern	stumpf	TVD740651 TÜCU04RHST	401,00 477,19	401,00 477,19	401,00 477,19

stumpfe Zargen in den Breiten 709 / 834 / 959 mm, vitaDoor _____
 Bekleidungsbreite 65 mm, Verstellbereich -5/+15 mm, vorgerichtet für Locuma Magnetfallenschloss, inkl. 2 Tectus-Bänder TE 340 3D



verdecktes, kurzes Lappenschließblech in Edelstahl



1985 mm	Kante	Art.-Nr. Matchcode	100 mm	120 mm	140 mm	160 mm	180 mm	200 mm	270 mm	290 mm
Weißlack	PZ-14 R	TVD092411 TZPZWE14RK	453,75 539,96	463,25 551,27	463,25 551,27	520,25 619,10	545,00 648,55	545,00 648,55	580,25 690,50	619,50 737,21
2110 mm	Kante	Art.-Nr. Matchcode	100 mm	120 mm	140 mm	160 mm	180 mm	200 mm	270 mm	290 mm
Weißlack	PZ-14 R	TVD102411 TZPZWE14ST	499,00 593,81	510,25 607,20	510,25 607,20	572,25 680,98	–	599,50 713,41	638,25 759,52	–

verdecktes Lappenschließblech in Edelstahl



1985 mm	Kante	Art.-Nr. Matchcode	100 mm	120 mm	140 mm	160 mm	180 mm	200 mm	270 mm	290 mm
Weißlack	PZ-14 R	TVD092410 TZPZWE14RK	465,25 553,65	474,75 564,95	474,75 564,95	532,50 633,68	556,25 661,94	556,25 661,94	594,00 706,86	633,50 753,87
2110 mm	Kante	Art.-Nr. Matchcode	100 mm	120 mm	140 mm	160 mm	185 mm	200 mm	270 mm	290 mm
Weißlack	PZ-14 R	TVD102410 TZPZWE14ST	512,00 609,28	522,25 621,48	522,25 621,48	585,75 697,04	–	612,00 728,28	653,50 777,67	–

Furmierte Türen

Profilierte und Design-Türen

Glatte Türen

Ganzglastüren und Beschläge

Türdrücker

Modell Cuna



Cuna 01 stumpf



Cuna 03 stumpf



Cuna 04 stumpf

Furnierte Türen

Profilierte und Design-Türen

Glatte Türen

Ganzglastüren und Beschläge

Türdrücker

Modell Rupia Weißlack-Oberfläche Arctic White

vita DOOR

stumpf ohne Schlüsselbohrung, vitaDoor _____
 HDF-Deck mit Flächenfräsung, Locuma Magnetfallenschloss UV mit justierbarer Drückernuss,
 zwei Bandfräsungen für Tectus-Bänder 340 3D



1972 mm Türhöhe		Kante	Art.-Nr. Matchcode	709 mm	834 mm	959 mm
Rupia 03	Röhrenspankern	stumpf	TVD810651 TÜR03RHST	396,25 471,54	396,25 471,54	396,25 471,54
Rupia 04	Röhrenspankern	stumpf	TVD830651 TÜR04RHST	396,25 471,54	396,25 471,54	396,25 471,54
Rupia 23	Röhrenspankern	stumpf	TVD850651 TÜR023RHST	396,25 471,54	396,25 471,54	396,25 471,54

stumpfe Zargen in den Breiten 709 / 834 / 959 mm, vitaDoor _____
 Bekleidungsbreite 65 mm, Verstellbereich -5/+15 mm, vorbereitet für Locuma Magnetfallenschloss, inkl. 2 Tectus-Bänder TE 340 3D

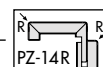

verdecktes, kurzes Lappenschließblech in Edelstahl



1985 mm	Kante	Art.-Nr. Matchcode	100 mm	120 mm	140 mm	160 mm	180 mm	200 mm	270 mm	290 mm
Weißlack	PZ-14 R	TVD092411 TZPZWE14RK	✓✓* 453,75 539,96	✓✓* 463,25 551,27	✓✓✓ 463,25 551,27	✓✓* 520,25 619,10	*✓* 545,00 648,55	✓✓* 545,00 648,55	✓✓* 580,25 690,50	*✓* 619,50 737,21

verdecktes Lappenschließblech in Edelstahl



1985 mm	Kante	Art.-Nr. Matchcode	100 mm	120 mm	140 mm	160 mm	180 mm	200 mm	270 mm	290 mm
Weißlack	PZ-14 R	TVD092410 TZPZWE14RK	✓✓* 465,25 553,65	✓✓* 474,75 564,95	✓✓✓ 474,75 564,95	✓✓* 532,50 633,68	*✓* 556,25 661,94	✓✓* 556,25 661,94	✓✓* 594,00 706,86	*✓* 633,50 753,87

Detail Flächenfräsung

Preis in €: 1. Preis zzgl. MwSt., 2. Preis inkl. MwSt. | Drückerlochbohrung zentral positioniert | Arctic White ähnlich RAL 9016
Zargenbreiten: ✓ Lagerbestand / * kein Lagerbestand

Modell Rupia



Rupia 23 stumpf



Rupia 03 stumpf



Rupia 04 stumpf

Furnierte Türen

Profilierte und Design-Türen

Glatte Türen

Ganzglastüren und Beschläge

Türdrücker



Modell Filan Weißlack-Oberfläche Arctic White

vita DOOR

stumpf ohne Schlüssellochbohrung, vitaDoor

HDF-Deck mit Flächenfräsung, Locuma Magnetfallenschloss UV mit justierbarer Drückernuss, zwei Bandfräsungen für Tectus-Bänder 340 3D



1972 mm Türhöhe		Kante	Art.-Nr. Matchcode	584 mm	709 mm	834 mm	959 mm
Filan 20 stumpf	Modell Filan 20	stumpf	TVD030661 TÜFI20RHST	473,50 563,47	473,50 563,47	473,50 563,47	473,50 563,47
	LA mit flächenbündigem Glasrahmen		TVD030681 TÜFI20LAST	–	655,25 779,75	655,25 779,75	–
Filan 35 stumpf	Modell Filan 35	stumpf	TVD050661 TÜFI35RHST	527,50 627,73	527,50 627,73	527,50 627,73	527,50 627,73
	LA mit flächenbündigem Glasrahmen		TVD050681 TÜFI35LAST	–	914,50 1088,26	914,50 1088,26	–
2097 mm Türhöhe		Kante	Art.-Nr. Matchcode	584 mm	709 mm	834 mm	959 mm
Filan 20 stumpf	Modell Filan 20	stumpf	TVD040661 TÜFI20RHST	–	553,00 658,07	553,00 658,07	553,00 658,07
	LA mit flächenbündigem Glasrahmen		TVD040681 TÜFI20LAST	–	–	771,25 917,79	–
Filan 35 stumpf	Modell Filan 35	stumpf	TVD060661 TÜFI35RHST	–	617,75 735,12	617,75 735,12	617,75 735,12
	LA mit flächenbündigem Glasrahmen		TVD060681 TÜFI35LAST	–	–	1082,25 1287,88	–

stumpfe Zargen in den Breiten 584 / 709 / 834 / 959 mm, vitaDoor

Bekleidungsbreite 65 mm, Verstellbereich -5/+15 mm, vorbereitet für Locuma Magnetfallenschloss, inkl. 2 Tectus-Bänder TE 340 3D

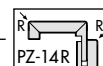

verdecktes, kurzes Lappenschließblech in Edelstahl



1985 mm	Kante	Art.-Nr. Matchcode	100 mm	120 mm	140 mm	160 mm	180 mm	200 mm	270 mm	290 mm
Weißlack	PZ-14 R	TVD092411 TZPZWE14RK	**/**	**/**	**/**	**/**	**/**	**/**	**/**	**/**
			453,75 539,96	463,25 551,27	463,25 551,27	520,25 619,10	545,00 648,55	545,00 648,55	580,25 690,50	619,50 737,21
2110 mm	Kante	Art.-Nr. Matchcode	100 mm	120 mm	140 mm	160 mm	180 mm	200 mm	270 mm	290 mm
Weißlack	PZ-14 R	TVD102411 TZPZWE14ST	**/**	**/**	**/**	**/**	–	**/**	**/**	**/**
			499,00 593,81	510,25 607,20	510,25 607,20	572,25 680,98	–	599,50 713,41	638,25 759,52	–

verdecktes Lappenschließblech in Edelstahl



1985 mm	Kante	Art.-Nr. Matchcode	100 mm	120 mm	140 mm	160 mm	180 mm	200 mm	270 mm	290 mm
Weißlack	PZ-14 R	TVD092410 TZPZWE14RK	**/**	**/**	**/**	**/**	**/**	**/**	**/**	**/**
			465,25 553,65	474,75 564,95	474,75 564,95	532,50 633,68	556,25 661,94	556,25 661,94	594,00 706,86	633,50 753,87
2110 mm	Kante	Art.-Nr. Matchcode	100 mm	120 mm	140 mm	160 mm	185 mm	200 mm	270 mm	290 mm
Weißlack	PZ-14 R	TVD102410 TZPZWE14ST	**/**	**/**	**/**	**/**	–	**/**	**/**	**/**
			512,00 609,28	522,25 621,48	522,25 621,48	585,75 697,04	–	612,00 728,28	653,50 777,67	–



Detail flächenbündiger Glasrahmen

Preise in €: 1. Preis zzgl. MwSt., 2. Preis inkl. MwSt. | Drückerlochbohrung zentral positioniert | Arctic White ähnlich RAL 9016

Zargenbreiten: ✓ Lagerbestand / ✖ kein Lagerbestand

Furnierte Türen

Profilierte und Design-Türen

Glatte Türen

Ganzglastüren und Beschläge

Türdrücker

Modell Filan



Filan 35 stumpf



Filan 20 stumpf



Filan 20 stumpf,
LA mit flächenbündigem Glasrahmen



Filan 35 stumpf,
LA mit flächenbündigem Glasrahmen

Furmierte Türen

Profilierte und
Design-Türen

Glatte Türen

Ganzglastüren
und Beschläge

Türdrücker

Modell Filan Weißlack-Oberfläche Arctic White

vita DOOR

stumpf ohne Schlüssellochbohrung, vitaDoor

HDF-Deck mit Flächenfräsung, Locuma Magnetfallenschloss UV mit justierbarer Drückernuss, zwei Bandfräsungen für Tectus-Bänder 340 3D



1972 mm Türhöhe		Kante	Art.-Nr. Matchcode	584 mm	709 mm	834 mm	959 mm
Filan 40 stumpf	Modell Filan 40	stumpf	TVD070661 TÜFI40RHST	527,50 627,73	527,50 627,73	527,50 627,73	527,50 627,73
	LA mit flächenbündigem Glasrahmen		TVD070681 TÜFI40LAST	–	844,00 1004,36	844,00 1004,36	–

stumpfe Zargen in den Breiten 584 / 709 / 834 / 959 mm, vitaDoor

Bekleidungsbreite 65 mm, Verstellbereich -5/+15 mm, vorgerichtet für Locuma Magnetfallenschloss, inkl. 2 Tectus-Bänder TE 340 3D

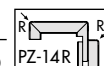

verdecktes, kurzes Lappenschließblech in Edelstahl



1985 mm	Kante	Art.-Nr. Matchcode	100 mm	120 mm	140 mm	160 mm	180 mm	200 mm	270 mm	290 mm
Weißlack	PZ-14 R	TVD092411 TZPZWE14RK	**✓✓✓*	**✓✓✓*	✓✓✓✓	✓✓✓✓*	**✓✓✓*	**✓✓✓*	**✓✓✓*	**✓✓✓*
			453,75 539,96	463,25 551,27	463,25 551,27	520,25 619,10	545,00 648,55	545,00 648,55	580,25 690,50	619,50 737,21
2110 mm	Kante	Art.-Nr. Matchcode	100 mm	120 mm	140 mm	160 mm	180 mm	200 mm	270 mm	290 mm
			Weilack	PZ-14 R	TVD102411 TZPZWE14ST	**✓✓✓*	*✓✓✓	*✓✓✓	*✓✓✓	–
Weilack	PZ-14 R	TVD102411 TZPZWE14ST	499,00 593,81	510,25 607,20	510,25 607,20	572,25 680,98	–	599,50 713,41	638,25 759,52	–

verdecktes Lappenschließblech in Edelstahl



1985 mm	Kante	Art.-Nr. Matchcode	100 mm	120 mm	140 mm	160 mm	180 mm	200 mm	270 mm	290 mm
Weißlack	PZ-14 R	TVD092410 TZPZWE14RK	**✓✓✓*	*✓✓✓	✓✓✓✓	✓✓✓✓*	**✓✓✓*	**✓✓✓*	**✓✓✓*	**✓✓✓*
			465,25 553,65	474,75 564,95	474,75 564,95	532,50 633,68	556,25 661,94	556,25 661,94	594,00 706,86	633,50 753,87
2110 mm	Kante	Art.-Nr. Matchcode	100 mm	120 mm	140 mm	160 mm	185 mm	200 mm	270 mm	290 mm
			Weilack	PZ-14 R	TVD102410 TZPZWE14ST	**✓✓✓*	*✓✓✓	*✓✓✓	*✓✓✓	–
Weilack	PZ-14 R	TVD102410 TZPZWE14ST	512,00 609,28	522,25 621,48	522,25 621,48	585,75 697,04	–	612,00 728,28	653,50 777,67	–

Detail Flächenfräsung

Preise in €: 1. Preis zzgl. MwSt., 2. Preis inkl. MwSt. | Drückerlochbohrung zentral positioniert | Arctic White ähnlich RAL 9016
Zargenbreiten: ✓ Lagerbestand / * kein Lagerbestand

Furnierte Türen

Profilierte und Design-Türen

Glatte Türen

Ganzglastüren und Beschläge

Türdrücker

Modell Filan



Filan 40 stumpf
LA mit flächenbündigem Glasrahmen



Filan 40 stumpf



Detail flächenbündiger Glasrahmen

Furmierte Türen

Profilierte und Design-Türen

Glatte Türen

Ganzglastüren und Beschläge

Türdrücker

stumpf, ohne Schlüsselbohrung, Garant _____

HDF-Deck, innovative, matte G-Tec® Oberfläche mit weißer Kante, Locuma Magnetfallenschloss UV mit justierbarer Drückernuss, zwei Bandfräsungen für Tectus-Bänder 340 3D



1972 mm Türhöhe			Kante	Art.-Nr. Matchcode	709 mm	834 mm	959 mm
	Graphitgrau mit weißer Kante	Röhrenspankern	stumpf	TGA120650 TÜVEGTRHST	295,00 351,05	295,00 351,05	–
	Weiß Arctic White	Röhrenspankern	stumpf	TGA040650 TÜVEGTRHST	307,25 365,63	307,25 365,63	–
2097 mm Türhöhe			Kante	Art.-Nr. Matchcode	709 mm	834 mm	959 mm
	Graphitgrau mit weißer Kante	Röhrenspankern	stumpf	TGA130650 TÜVEGTRHST	316,50 376,64	316,50 376,64	316,50 376,64
	Weiß Arctic White	Röhrenspankern	stumpf	TGA050650 TÜVEGTRHST	327,00 389,13	327,00 389,13	327,00 389,13

stumpfe Zargen in den Breiten 709 / 834 / 959 mm, Garant _____

Bekleidungsbreite 60 mm, Verstellbereich -5/+15 mm, vorbereitet für Locuma Magnetfallenschloss, inkl. 2 Tectus-Bänder TE 340 3D

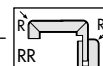

verdecktes Lappenschließblech in Edelstahl



1985 mm	Kante	Art.-Nr. Matchcode	105 mm	125 mm	145 mm	165 mm	185 mm	205 mm	270 mm	290 mm
G-Tec® Graphitgrau	RR	TGA122600 TZPZWEGETEC	✓✓✘ 528,25 628,62	✓✓✘ 530,00 630,70	✓✓✓ 533,00 634,27	✓✓✘ 552,50 657,48	✘✓✘ 560,25 666,70	✓✓✘ 560,25 666,70	✓✓✓ 569,00 677,11	✘✓✘ 598,50 712,22
G-Tec® Weiß	RR	TGA042600 TZPZWEGETEC	✓✓✘ 528,25 628,62	✓✓✘ 530,00 630,70	✓✓✓ 533,00 634,27	✓✓✘ 552,50 657,48	✘✓✘ 560,25 666,70	✓✓✘ 560,25 666,70	✓✓✓ 569,00 677,11	✘✓✘ 598,50 712,22
2110 mm	Kante	Art.-Nr. Matchcode	105 mm	125 mm	145 mm	165 mm	185 mm	205 mm	270 mm	290 mm
G-Tec® Graphitgrau	RR	TGA132600 TZPZWEGETEC	✘✓✘ 540,00 642,60	✓✓✓ 542,00 644,98	✓✓✓ 545,00 648,55	✓✓✓ 565,50 672,95	–	✓✓✓ 574,00 683,06	✓✓✓ 583,50 694,37	–
G-Tec® Weiß	RR	TGA052600 TZPZWEGETEC	✘✓✘ 540,00 642,60	✓✓✓ 542,00 644,98	✓✓✓ 545,00 648,55	✓✓✓ 565,50 672,95	–	✓✓✓ 574,00 683,06	✓✓✓ 583,50 694,37	–

Detail weiße Kante

Modell G-Tec®



Graphitgrau



Weiß

Furmierte Türen

Profilierte und Design-türen

Glatte Türen

Ganzglastüren und Beschläge

Türrückler

ATTRAKTIV UND EINZIGARTIG

...moderne Optik ohne Berührungsgänge.

Die Ausführungen

- Weiß und modernes Graphitgrau in supermatter Oberfläche
- Einzigartige Ästhetik durch Kombination mit weißer Kante
- Stumpf einschlagende Ausführung für höchste Ansprüche
- Stumpfe Zargen in beiden Farben für die Kombinationsmöglichkeit
- Optimal für alle designorientierten Gestaltungen

Die Oberfläche

- Innovative, matte G-TEC® Oberfläche mit brillanter Farbgebung
- Angenehme Haptik mit praktischen Anti-Fingerprint-Eigenschaften
- Keine Fingerabdrücke trotz Intensiv-Nutzung
- Lichtecht, kratzunempfindlich und pflegeleicht für lange Lebensdauer
- Hochwertige Optik mit beachtlicher Belastbarkeit



stumpf ohne Schlüsselbohrung, vitaDoor _____
 HDF-Deck, Locuma Magnetschloss UV mit justierbarer Drückernuss, zwei Bandfräsungen für Tectus-Bänder 340 3D



1972 mm Türhöhe		Kante	Art.-Nr. Matchcode	584 mm	709 mm	834 mm	959 mm
Weißlack	Röhrenspankern	stumpf	TVD090651 TÜGLWERHST	274,50 326,66	274,50 326,66	274,50 326,66	274,50 326,66
	LA mit flächenbündigem Glasrahmen, verglast mit satiniertem Weißglas	stumpf	TVD010681 TÜF11OLA	–	1.010,50 1.202,50	1.010,50 1.202,50	1.010,50 1.202,50
2097 mm Türhöhe		Kante	Art.-Nr. Matchcode	584 mm	709 mm	834 mm	959 mm
Weißlack	Röhrenspankern	stumpf	TVD100651 TÜGLWERHST	–	302,00 359,38	302,00 359,38	302,00 359,38

vorgerichtet für Soft-Close Locuma Magnetschloss UV mit justierbarer Drückernuss, zwei Bandfräsungen für Tectus-Bänder 340 3D

1972 mm Türhöhe		Kante	Art.-Nr. Matchcode	709 mm	834 mm	959 mm
Weißlack	Röhrenspankern	stumpf	TVD090652 TÜGLWERHST	292,00 347,48	292,00 347,48	292,00 347,48

stumpfe Zargen in den Breiten 584 / 709 / 834 / 959 mm, vitaDoor _____
 Bekleidungsbreite 65 mm, Verstellbereich -5/+15 mm, vorgerichtet für Locuma Magnetschloss, inkl. 2 Tectus-Bänder TE 340 3D

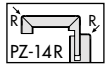

verdecktes, kurzes Lappenschließblech in Edelstahl

1985 mm		Kante	Art.-Nr. Matchcode	100 mm	120 mm	140 mm	160 mm	180 mm	200 mm	270 mm	290 mm
Weißlack	PZ-14 R	TVD092411 TZPZWE14RK	** ✓ ✓ ✓ *	453,75 539,96	463,25 551,27	463,25 551,27	520,25 619,10	545,00 648,55	545,00 648,55	580,25 690,50	619,50 737,21
			2110 mm		Kante	Art.-Nr. Matchcode	100 mm	120 mm	140 mm	160 mm	180 mm
Weißlack	PZ-14 R	TVD102411 TZPZWE14ST	** ✓ ✓ ✓ *	499,00 593,81	510,25 607,20	510,25 607,20	572,25 680,98	–	599,50 713,41	638,25 759,52	–

verdecktes Lappenschließblech in Edelstahl

1985 mm		Kante	Art.-Nr. Matchcode	100 mm	120 mm	140 mm	160 mm	180 mm	200 mm	270 mm	290 mm
Weißlack	PZ-14 R	TVD092410 TZPZWE14RK	** ✓ ✓ ✓ *	465,25 553,65	474,75 564,95	474,75 564,95	532,50 633,68	556,25 661,94	556,25 661,94	594,00 706,86	633,50 753,87
			2110 mm		Kante	Art.-Nr. Matchcode	100 mm	120 mm	140 mm	160 mm	185 mm
Weißlack	PZ-14 R	TVD102410 TZPZWE14ST	** ✓ ✓ ✓ *	512,00 609,28	522,25 621,48	522,25 621,48	585,75 697,04	–	612,00 728,28	653,50 777,67	–

Soft-Close für stumpfe Türen
 inkl. Auslöseeinheit, verdeckt in der Tür liegend,
 DIN Links oder Rechts

	Art.-Nr. Matchcode	Preis
ähnl. Edelstahl C31	TPMZ101005 TTZUTS	98,75 117,51

Detail Soft-Close

Glatte Tür



WeißBlack-Tür stumpf



WeißBlack-Tür stumpf,
LA mit flächenbündigem Glasrahmen



Detail flächenbündiger Glasrahmen

Furmierte Türen

Profilierte und
Design-Türen

Glatte Türen

Ganzglastüren
und Beschläge

Türdrücker

Glatte Tür Weißlack-Oberfläche Arctic White

stumpf, reverse öffnend ohne Schlüsselbohrung, vitaDoor _____

HDF-Deck, Locuma Magnetschloss UV mit justierbarer Drückernuss, zwei Bandfräsungen für Tectus-Bänder 240 3D



1972 mm Türhöhe*		Kante	Art.-Nr. Matchcode	688 mm	813 mm	938 mm
Weißlack	Röhrenspankern	stumpf	TVD090661	451,25	451,25	451,25
			TÜGLWERHST	536,99	536,99	536,99
2097 mm Türhöhe*		Kante	Art.-Nr. Matchcode	688 mm	813 mm	938 mm
Weißlack	Röhrenspankern	stumpf	TVD100661	476,75	476,75	476,75
			TÜGLWERHST	567,33	567,33	567,33

* Die Ansichtshöhe der Tür verringert sich um 26 mm.

stumpfe Zargen reverse in den Breiten 709 / 834 / 938 mm, vitaDoor _____

Bekleidungsbreite 65 mm, Verstellbereich -5/+15 mm, vorbereitet für Locuma Magnetschloss, inkl. 2 Tectus-Bänder TE 240 3D

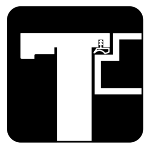
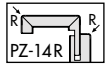

1985 mm	Kante	Art.-Nr. Matchcode	120 mm	140 mm	160 mm	180 mm	200 mm	270 mm	290 mm
Weißlack	PZ-14 R	TVD092414 TZPZWE14RK	✓✓*	✓✓✓	✓✓*	**✓*	✓✓*	✓✓*	**✓*
			407,00 484,33	407,00 484,33	423,25 503,67	444,50 528,96	444,50 528,96	477,75 568,52	504,25 600,06
2110 mm	Kante	Art.-Nr. Matchcode	120 mm	140 mm	160 mm	180 mm	200 mm	270 mm	290 mm
Weißlack	PZ-14 R	TVD102414 TZPZWE14ST	✓✓✓	✓✓✓	✓✓✓	✓✓✓	✓✓✓	✓✓✓	✓✓✓
			455,75 542,34	455,75 542,34	474,50 564,66	–	499,75 594,70	540,00 642,60	–

Schiebetür XL glatt, Weißlack Arctic White, ringo _____

Laufnut, ohne Griffmuschelfräsung



2033 mm Türhöhe		Kante	Art.-Nr. Matchcode	933 mm	1058 mm
Weißlack	Röhrenspankern	stumpf	TRI6018650	458,75	514,75
			TÜGLWESC	545,91	612,55
2158 mm Türhöhe		Kante	Art.-Nr. Matchcode	933 mm	1058 mm
Weißlack	Röhrenspankern	stumpf	TRI6028650	521,50	591,75
			TÜGLWESC	620,59	704,18
2450 mm Türhöhe		Kante	Art.-Nr. Matchcode	933 mm	1058 mm
Weißlack	Röhrenspankern	stumpf	TRI6038650	601,25	685,50
			TÜGLWESC	715,49	815,75

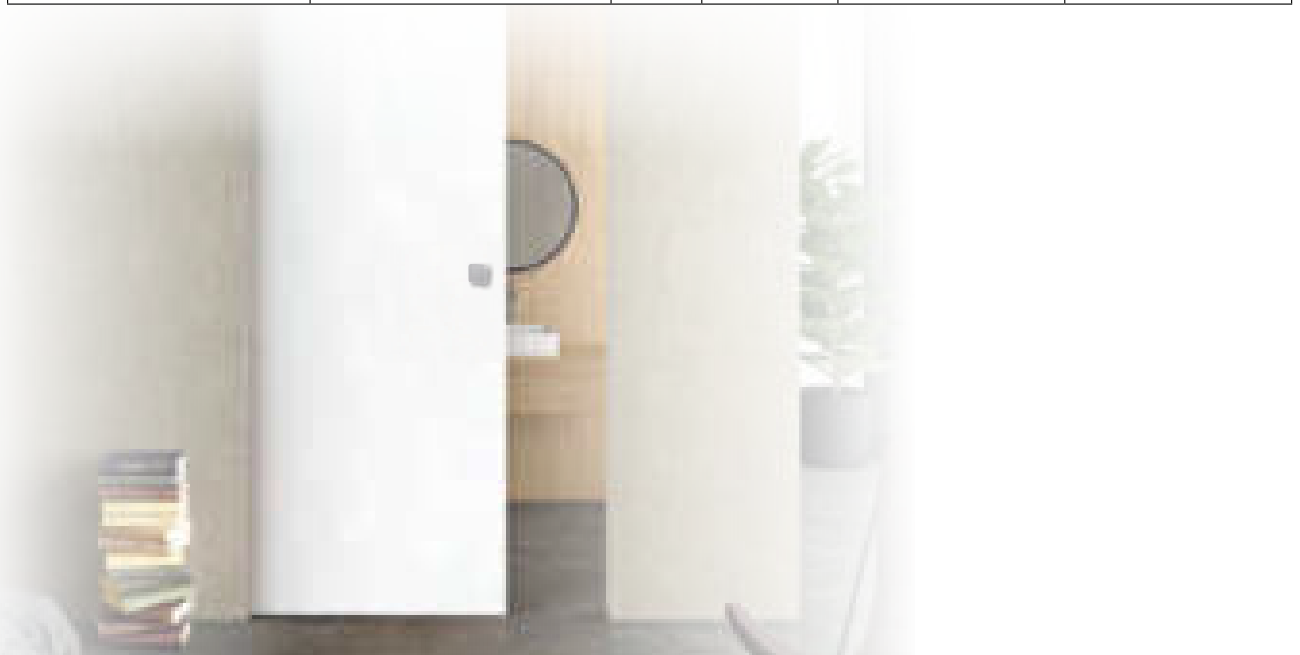

Preise in €: 1. Preis zzgl. MwSt., 2. Preis inkl. MwSt. | Drückerlochbohrung zentral positioniert | Arctic White ähnlich RAL 9016

Zargenbreiten: ✓ Lagerbestand / * kein Lagerbestand

Glatte Tür

Furnierte Türen

Profilierte und
Design-türen

Glatte Türen

Ganzglastüren
und Beschläge

Türdrücker

RUHIGE OPTIK, MAXIMALER MEHRWERT ...reverse öffnend

- Türblatt wird durch den Rahmen hindurch bewegt
- flächenbündige Optik bleibt auf der Flurseite gewahrt
- mehr Gestaltungsmöglichkeiten
- Mehrwert an ruhiger und harmonischer Optik



Wandbündige Zargen

Zargen in den Breiten 735 / 860 / 985 mm, Modulwerk

Aluminiumzarge 3-teilig, zerlegt, bestehend aus Deck- und Unterzarge, Deckzarge an Unterzarge verschraubt, inkl. aller Vorrichtungen für Schloss, Band, Dichtung und Montagewinkel, Unterzarge blank unbehandelt

Zarge modulwerk 1.0 mit 6 mm Zargenspiegel, vorgerichtet für 60 mm Türblatt

1985 mm	Art.-Nr. Matchcode	
Edelstahloptik	TVDM10260 TZMW1	✓✓✓ 1214,75 1445,55
2110 mm	Art.-Nr. Matchcode	
Edelstahloptik	TVDM11260 TZMW1	✓✓✓ 1214,75 1445,55

Zarge modulwerk 2.0 mit 18 mm Zargenspiegel, vorgerichtet für 40 mm Türblatt

1985 mm	Art.-Nr. Matchcode	
Edelstahloptik	TVDM20260 TZMW2	✓✓✓ 1159,25 1379,51
2110 mm	Art.-Nr. Matchcode	
Edelstahloptik	TVDM21260 TZMW2	✓✓✓ 1196,75 1424,13

Zarge modulwerk 3.1 Grundzarge einseitig, für 50 mm Bekleidung

1985 mm	Art.-Nr. Matchcode	
Alu weiß	TVDM30160 TZMW3	✓✓✓ 303,75 361,46
2110 mm	Art.-Nr. Matchcode	
Alu weiß	TVDM31160 TZMW3	*✓✓ 330,50 393,30



Detail modulwerk 2.0

Wandbündige Zargen



modulwerk 1.0
wandbündige Aluminiumzarge (6 mm)



modulwerk 2.0
wandbündige Aluminiumzarge (18 mm)



modulwerk 3.1
Grundzarge einseitig (50 mm Bekleidung)

Furnierte Türen

Profilierte und
Design-türen

Glatte Türen

Ganzglastüren
und Beschläge

Türdrücker

Flächenbündige Ganzglastüren

Ästhetische und funktionale Lösung für den ganzheitlich flächenbündigen Einbau von Ganzglastüren
Ganzglastür, Zarge sowie Band- und Schließsystem liegen vollständig flächenbündig in einer Ebene – die beste Voraussetzung für minimalistisches Design in Kombination mit höchster Transparenz. So behält eine großzügige Verglasung, die beispielsweise in Büros oder privaten Wohnbereichen dem akustischen Schutz dient und gezielte Ein- und Durchblicke schafft, ihre ästhetische Qualität.

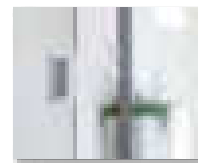

Ganzglasdrehtür Flexo

Weißglas/Grauglas 8 mm ESG, DIN links/rechts inkl. Magnetplatte KCM 50/G in Edelstahloptik (verklebt)

1972 mm Türhöhe		Art.-Nr. Matchcode	834 mm
Kardin White	Siebdruck	TFL041020 TGGTKARDIN	443,50 527,77
Kardin Black	Siebdruck	TFL051020 TGGTKARDIN	443,50 527,77
Nox Grey Grau Klarglas	Transluzent gefärbt	TFL011020 TGGTNOX	333,50 396,87
Dust Grey Grau Satinato	Sandstrahl	TFL021020 TGGTDUST	443,50 527,77
Dust White Weiß Satinato	Ätzung	TFL031020 TGGTDUST	333,50 396,87
2097 mm Türhöhe		Art.-Nr. Matchcode	834 mm
Dust White Weiß Satinato	Ätzung	TFL031120 TGGTDUST	371,25 441,79

stumpfe Zargen für flächenbündig einliegende Ganzglastüren bis 60 kg in der Breite 834 mm, vitaDoor

Bekleidungsbreite 65 mm, Verstellbereich -5/+15 mm, Schließmagnet Edelstahloptik und SI-Platte (Band) im Futterbrett eingelassen

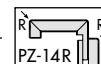

1985 mm	Kante	Art.-Nr. Matchcode	120 mm	140 mm	160 mm	200 mm
Weißblack	PZ-14 R	TVD092600 TZPZWE1465	724,50 862,16	724,50 862,16	743,00 884,17	755,50 899,05
2110 mm	Kante	Art.-Nr. Matchcode	120 mm	140 mm	160 mm	200 mm
Weißblack	PZ-14 R	TVD102600 TZPZWE1465	739,00 879,41	739,00 879,41	744,25 885,66	757,25 901,13

Flächenbündiger Ganzglastür-Beschlag Simonswerk

dichtschließend und schalldämmend, Belastungswert bis 60 kg, für Holz-, Stahl- und Aluminiumzargen, Öffnungswinkel bis 180°

		Art.-Nr. Matchcode	2 Stck.
Bandsystem TECTUS TEG 310 2D 60	Edelstahloptik	TZU160212 0010 TTBÄTE	221,00 262,99
	Reingrau matt	TZU160212 0020 TTBÄTE	209,75 249,60
	Schwarz matt (RAL 9005)	TZU160212 0030 TTBÄTE	209,75 249,60
Griffpaar TECTUS KCH 1700 selbstklebend	Edelstahloptik	TSW501700 0010 TTST	183,50 218,37
	Reingrau matt	TSW501700 0020 TTST	254,25 302,56
	Schwarz matt (RAL 9005)	TSW501700 0030 TTST	254,25 302,56



Flächenbündige Ganzglastür



Kardin White



Kardin Black



Nox Grey

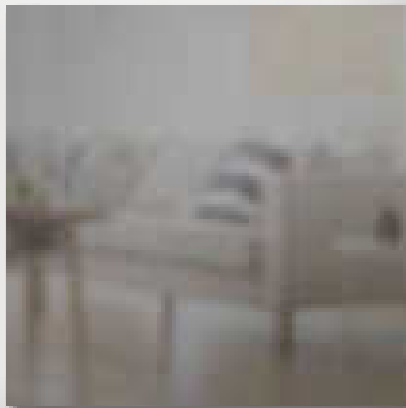

Dust Grey



Dust White

Furmierte Türen

Profilierte und Design-türen

Glatte Türen

Ganzglastüren und Beschläge

Türdrücker



Ganzglasschiebetür Flexo

Weißglas/Grauglas 8 mm ESG ohne Bohrungen, vorgerichtet für Klebetechnik

2060 mm Türhöhe		Art.-Nr. Matchcode	940 mm	1065 mm
Kardin White	Siebdruck	TFL041 220 TGGTNOX	471,50 561,09	499,50 594,41
Kardin Black	Siebdruck	TFL051 220 TGGTNOX	471,50 561,09	499,50 594,41
Nox Grey Grau Klarglas	Transluzent gefärbt	TFL011 220 TGGTNOX	361,25 429,89	389,25 463,21
Dust Grey Grau Satinato	Sandstrahl	TFL021 220 TGGTNOX	471,50 561,09	499,50 594,41
Dust White Weiß Satinato	Ätzung	TFL031 220 TGGTNOX	361,25 429,89	387,75 461,42

Schiebetür-Set Design R8 von Griffwerk

für die Wandmontage, bis 60 kg, 1-flügelig, Wandabstand 14 mm, Stange in Edelstahl, Zubehör in Edelstahloptik, Glasbefestigung ohne Glasbearbeitung mittels dualer Glasklemme, Befestigungsschrauben unsichtbar hinter magnetgehaltenen Zierdeckeln versteckt

Design R8 bis 60 kg		Art.-Nr. Matchcode	Set
Schiebetür-Set Edelstahl	Laufschiene 2000 mm	TFR8001200 TTSBROR8	431,25 513,19
	Laufschiene 2500 mm	TFR8001250 TTSBROR8	491,00 584,29
Distanzscheiben-Set Edelstahloptik für Montagen vor der Zarge bis 15 mm Stärke		TFR80019100010 TTSBZU	32,25 38,38

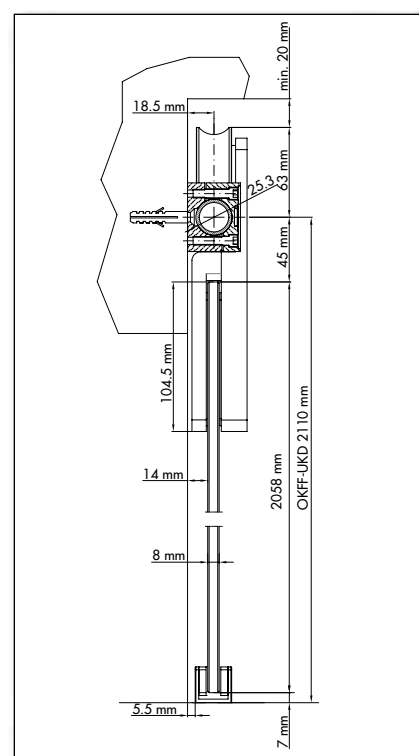

Griffmuscheln und -Stangen Design R8

Griffmuscheln Design R8	Art.-Nr. Matchcode	Paar
Griffmuschel R8 Quattro Klebetechnik, Edelstahloptik	TFR8005010 TTMU	65,00 77,35
Griffmuschel R8 Square Klebetechnik, Edelstahloptik	TFR8005110 TTMU	80,50 95,80

Griffstangen Design R8	Art.-Nr. Matchcode	Paar
Griffstangenpaar Klebetechnik, Edelstahloptik	TFR8003010 TTST	269,00 320,11
Griffstange und Griffleiste Klebetechnik, Edelstahloptik	TFR8003020 TTST	213,50 254,07
Griffleistenpaar Klebetechnik, Edelstahloptik	TFR8003030 TTST	72,75 86,57



Ganzglasschiebetür

Furmierte Türen

Profilierte und Design-türen

Glatte Türen

Ganzglastüren und Beschläge

Türdrücker



Kardin White



Kardin Black

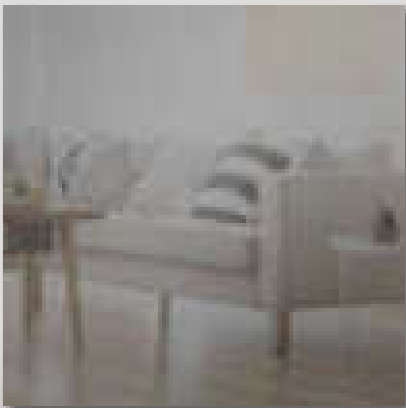

Nox Grey

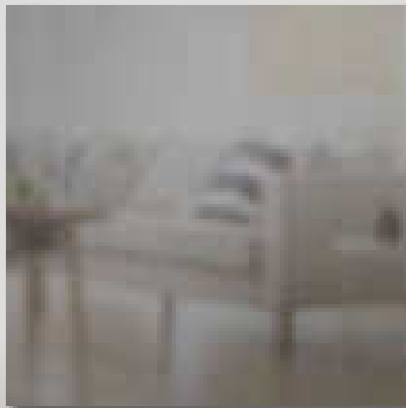

Dust Grey



Dust White



Türdrücker Griffwerk

Furnierte Türen

Profilierte und Design-Türen

Glatte Türen

Ganzglastüren und Beschläge

Türdrücker

R8 ONE MADE BY GRIFFWERK



R8 One	Art.-Nr. Matchcode	Paar
Drücker Samtgrau Schraubtechnik, Klasse 4	TFRZ203310 TTWDRG	107,00 127,33
Drücker S2L Samtgrau Schraubtechnik, Klasse 4	TFRZ203310 TTWDRG	141,25 168,09

R8 ONE MADE BY GRIFFWERK



R8 One	Art.-Nr. Matchcode	Paar
Drücker Kaschmirgrau Schraubtechnik, Klasse 4	TFRZ203320 TTWDRG	114,00 135,66
Drücker S2L Kaschmirgrau Schraubtechnik, Klasse 4	TFRZ203320 TTWDRG	148,25 176,42

R8 ONE MADE BY GRIFFWERK



R8 One	Art.-Nr. Matchcode	Paar
Drücker Graphitschwarz Schraubtechnik, Klasse 4	TFRZ203330 TTWDRG	114,00 135,66
Drücker S2L Graphitschwarz Schraubtechnik, Klasse 4	TFRZ203330 TTWDRG	148,25 176,42



AVUS ONE MADE BY GRIFFWERK



Avus One	Art.-Nr. Matchcode	Paar
Drücker Samtgrau Schraubtechnik, Klasse 4	TFRZ203210 TTWDRG	107,00 127,33
Drücker S2L Samtgrau Schraubtechnik, Klasse 4	TFRZ203210 TTWDRG	141,25 168,09

AVUS ONE MADE BY GRIFFWERK

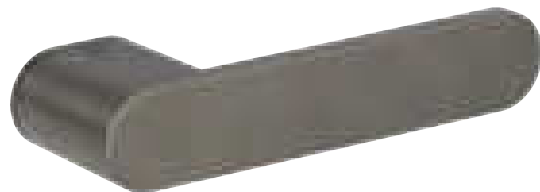

Avus One	Art.-Nr. Matchcode	Paar
Drücker Kaschmirgrau Schraubtechnik, Klasse 4	TFRZ203220 TTWDRG	114,00 135,66
Drücker S2L Kaschmirgrau Schraubtechnik, Klasse 4	TFRZ203220 TTWDRG	148,25 176,42

AVUS ONE MADE BY GRIFFWERK

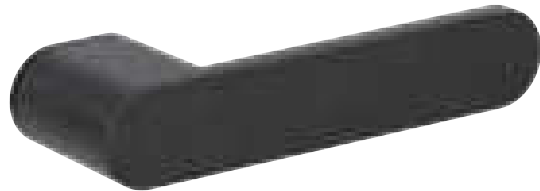

Avus One	Art.-Nr. Matchcode	Paar
Drücker Graphitschwarz Schraubtechnik, Klasse 4	TFRZ203230 TTWDRG	114,00 135,66
Drücker S2L Graphitschwarz Schraubtechnik, Klasse 4	TFRZ203230 TTWDRG	148,25 176,42





TÜREN-EDITION

Die ausgewählte Kollektion.

Modell Rupia Weißlack-Oberfläche Arctic White

vita DOOR

gefälzt ohne Schlüsselbohrung, vitaDoor
 HDF-Deck mit Flächenfräsung, Locuma Magnetfallenschloss UV mit justierbarer Drückernuss,
 Einbohrbänder V0026 WF in Edelstahlloptik



1985 mm Türhöhe		Kante	Art.-Nr. Matchcode	735 mm	860 mm	985 mm
Rupia 03	Röhrenspankern	A9	TVD810151 TÜR03RHA9	349,75 416,20	349,75 416,20	349,75 416,20
Rupia 04	Röhrenspankern	A9	TVD830151 TÜR04RHA9	367,25 437,03	367,25 437,03	367,25 437,03
Rupia 23	Röhrenspankern	A9	TVD850151 TÜR23RHA9	367,25 437,03	367,25 437,03	367,25 437,03

Bitte die Rahmenteile (TZU1615V) nicht vergessen.



Rupia 03



Rupia 04



Rupia 23

Profilierte und
Design-Türen

Glatte Türen

Ganzglastüren

TÜREN-EDITION

gefälzte Zargen in den Breiten 610 / 735 / 860 / 985 mm, vitaDoor

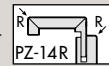

Bekleidungsbreite 65 mm, Verstellbereich -5/+15 mm,
verstellbares Edelstahlschließblech, vorbereitet für Locuma Magnetfallenschloss

1985 mm	Kante	Art.-Nr. Matchcode	100 mm	120 mm	140 mm	160 mm	180 mm	200 mm	225 mm	240 mm	270 mm	290 mm	330 mm
Weißlack	PZ-14 R	TVD092408 TZPZWE1465	✓✓✓*	✓✓✓✓	✓✓✓✓	✓✓✓✓	*✓✓✓*	*✓✓✓✓	* * * ✓ *	* * * ✓ *	* * * ✓ ✓	* * * ✓ *	* * * ✓ *
			172,50 205,28	172,50 205,28	172,50 205,28	195,50 232,65	195,50 232,65	208,75 248,41	214,50 255,26	222,75 265,07	228,25 271,62	253,50 301,67	266,25 316,84



Profilierte und
Design-Türen

Glatte Türen

Ganzglastüren

TÜREN-EDITION

Modell Cuna Weißlack-Oberfläche Arctic White

vita DOOR

gefälzt ohne Schlüsselbohrung, vitaDoor
 HDF-Deck mit Flächenfräsung, Locuma Magnetfallenschloss UV mit justierbarer Drückernuss,
 Einbohrbänder V0026 WF in Edelstahloptik



Profilierte und Design-Türen

Glatte Türen

Ganzglastüren

1985 mm Türhöhe		Kante	Art.-Nr. Matchcode	610 mm	735 mm	860 mm	985 mm
Cuna 01	Röhrenspankern	A9	TVD690150 TÜCU01RHTA9	335,50 399,25	335,50 399,25	335,50 399,25	335,50 399,25
	mit LA vido 01 und Verleistung		TVD690181 TÜCU01LAA9	–	418,25 497,72	418,25 497,72	–
Cuna 03	Röhrenspankern	A9	TVD710150 TÜCU03RHTA9	335,50 399,25	335,50 399,25	335,50 399,25	335,50 399,25
Cuna 03 Concept Bitte die Rahmenteile (TZU1615) nicht vergessen.	LA-Klarglas 8 mm	A9	TVD710182 TÜCU03LAA9	–	802,00 954,38	802,00 954,38	–
	LA-Satinato		TVD710183 TÜCU03LAA9	–	971,00 1155,49	971,00 1155,49	–
Cuna 04	Röhrenspankern	A9	TVD730150 TÜCU04RHTA9	335,50 399,25	335,50 399,25	335,50 399,25	335,50 399,25
2110 mm Türhöhe		Kante	Art.-Nr. Matchcode	610 mm	735 mm	860 mm	985 mm
Cuna 01	Röhrenspankern	A9	TVD700150 TÜCU01RHA9	–	362,75 431,67	362,75 431,67	362,75 431,67
Cuna 03	Röhrenspankern	A9	TVD720150 TÜCU03RHA9	–	362,75 431,67	362,75 431,67	362,75 431,67

Bitte die Rahmenteile (TZU1615V) nicht vergessen.



Cuna 01



Cuna 01 LA vido 01

TÜREN-EDITION

gefälzte Zargen in den Breiten 610 / 735 / 860 / 985 mm, vitaDoor



Bekleidungsbreite 65 mm, Verstellbereich -5/+15 mm,
verstellbares Edelstahlschließblech, vorbereitet für Locuma Magnetfallenschloss

1985 mm	Kante	Art.-Nr. Matchcode	100 mm	120 mm	140 mm	160 mm	180 mm	200 mm	225 mm	240 mm	270 mm	290 mm	330 mm
Weißlack	PZ-14 R	TVD092408 TZPZWE1465	✓✓✓✓*	✓✓✓✓✓	✓✓✓✓✓	✓✓✓✓✓	✓✓✓✓*	✓✓✓✓✓	✓✓✓✓*	✓✓✓✓*	✓✓✓✓✓	✓✓✓✓*	✓✓✓✓*
			172,50 205,28	172,50 205,28	172,50 205,28	195,50 232,65	195,50 232,65	208,75 248,41	214,50 255,26	222,75 265,07	228,25 271,62	253,50 301,67	266,25 316,84
2110 mm	Kante	Art.-Nr. Matchcode	100 mm	120 mm	140 mm	160 mm	180 mm	200 mm	225 mm	240 mm	270 mm	290 mm	330 mm
Weißlack	PZ-14 R	TVD102408 TZPZWE1465	✓✓✓✓✓	✓✓✓✓✓	✓✓✓✓✓	✓✓✓✓✓	✓✓✓✓*	✓✓✓✓✓	✓✓✓✓*	-	✓✓✓✓✓	✓✓✓✓✓	✓✓✓✓✓
			207,00 246,33	207,00 246,33	207,00 246,33	234,50 279,06	250,50 298,10	250,50 298,10	264,00 314,16	-	274,00 326,06	288,75 343,61	302,50 359,98



Detail Flächenfräsung



Cuna 03

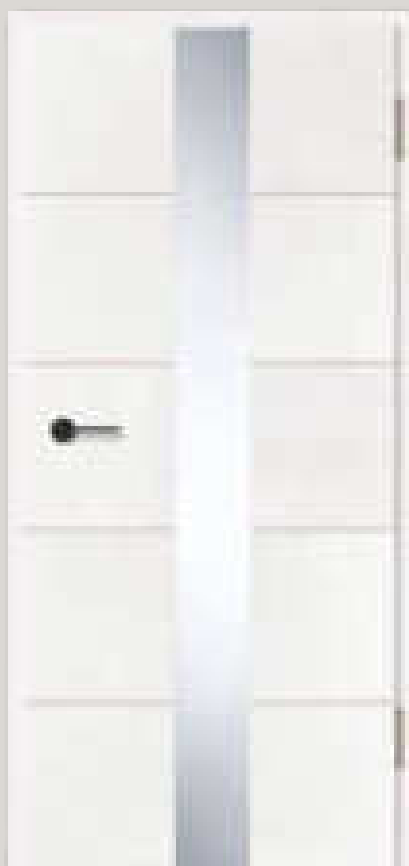

Cuna 03 Concept

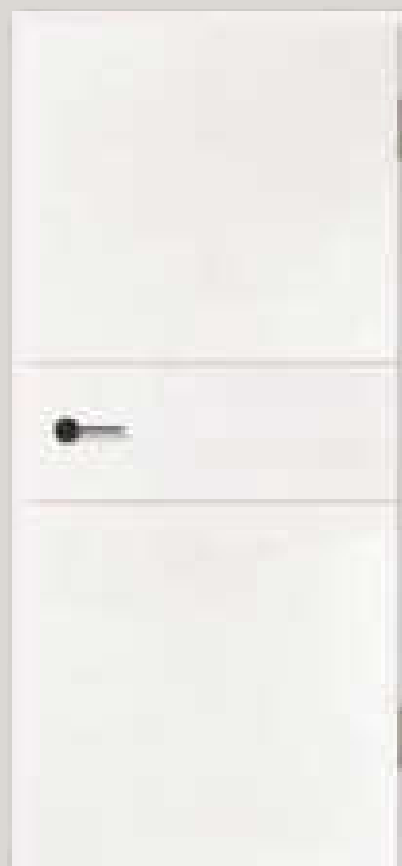

Cuna 04

Modell Cuna Weißlack-Oberfläche Arctic White

vita DOOR

Schiebetür ohne Griffmuschelfräsung, vitaDoor
HDF-Deck mit Flächenfräsung, Laufnut



1985 mm Türhöhe		Kante	Art.-Nr. Matchcode	735 mm	860 mm
Cuna 03	Röhrenspankern	stumpf	TVD718150 TÜCU03SCTE	353,25 420,37	353,25 420,37

Griffmuscheln Klebtechnik, paarweise

	Art.-Nr. Matchcode	Paar
Griffmuschel rund, ø 65 mm, ähnl. Edelstahl C31	TPMZ900012 TTSBZU	60,50 72,00
Griffmuschel rund, ø 65 mm, schwarz eloxiert C35	TPMZ900012 TTSBZU	62,75 74,67
Griffmuschel eckig, 74 x 74 mm, ähnl. Edelstahl C31	TPMZ900022 TTSBZU	60,50 72,00
Griffmuschel rund, 74 x 74 mm, schwarz eloxiert C35	TPMZ900022 TTSBZU	62,75 74,67



Detail Flächenfräsung

Preise in €: 1. Preis zzgl. MwSt., 2. Preis inkl. MwSt. | Druckerlochbohrung zentral positioniert | Arctic White ähnlich RAL 9016



Profilierte und
Design-Türen

Clatte Türen

Ganzglastüren

TÜREN-EDITION

Modell Filan Weißlack-Oberfläche Arctic White

vita DOOR

gefälzt ohne Schlüsselbohrung, vitaDoor
 HDF-Deck mit Flächenfräsung, Locuma Magnetfallenschloss UV mit justierbarer Drückernuss,
 Einbohrbänder V0026 WF in Edelstahloptik



Profilierte und Design-Türen

1985 mm Türhöhe		Kante	Art.-Nr. Matchcode	610 mm	735 mm	860 mm	985 mm
Filan 10	Modell Filan 10	A6	TVD010161 TÜF11ORH	397,75 473,32	397,75 473,32	397,75 473,32	397,75 473,32
	LA mit flächenbündigem Glasrahmen, verglast mit satiniertem Weißglas		TVD010181 TÜF11OLA	–	935,00 1112,65	935,00 1112,65	935,00 1112,65
Filan 20	Modell Filan 20	A6	TVD030161 TÜF12ORH	397,75 473,32	397,75 473,32	397,75 473,32	397,75 473,32
	LA mit flächenbündigem Glasrahmen		TVD030181 TÜF12OLA	–	579,50 689,61	579,50 689,61	–
2110 mm Türhöhe		Kante	Art.-Nr. Matchcode	610 mm	735 mm	860 mm	985 mm
Filan 20	Modell Filan 20	A6	TVD040161 TÜF12ORH	–	477,50 568,23	477,50 568,23	477,50 568,23
	LA mit flächenbündigem Glasrahmen		TVD040181 TÜF12OLA	–	–	695,50 827,65	–

Bitte die Rahmenteile (TZU1615V) nicht vergessen.

Glatte Türen

Ganzglas Türen



Filan 10



Filan 10
LA mit flächenbündigem Glasrahmen

TÜREN-EDITION

gefälzte Zargen in den Breiten 610 / 735 / 860 / 985 mm, vitaDoor

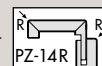

Bekleidungsbreite 65 mm, Verstellbereich -5/+15 mm,
verstellbares Edelstahlschließblech, vorbereitet für Locuma Magnetfallenschloss

1985 mm	Kante	Art.-Nr. Matchcode	100 mm	120 mm	140 mm	160 mm	180 mm	200 mm	225 mm	240 mm	270 mm	290 mm	330 mm
Weißlack	PZ-14 R	TVD092408 TZPZWE1465	✓✓✓*	✓✓✓✓	✓✓✓✓	✓✓✓✓	×✓✓*	×✓✓✓	××✓*	××✓*	×✓✓✓	××✓*	××✓*
			172,50 205,28	172,50 205,28	172,50 205,28	195,50 232,65	195,50 232,65	208,75 248,41	214,50 255,26	222,75 265,07	228,25 271,62	253,50 301,67	266,25 316,84
2110 mm	Kante	Art.-Nr. Matchcode	100 mm	120 mm	140 mm	160 mm	180 mm	200 mm	225 mm	240 mm	270 mm	290 mm	330 mm
Weißlack	PZ-14 R	TVD102408 TZPZWE1465	×✓✓✓	×✓✓✓	×✓✓✓	×✓✓✓	×✓✓*	×✓✓✓	××✓*		××✓✓	××✓✓	×××✓
			207,00 246,33	207,00 246,33	207,00 246,33	234,50 279,06	250,50 298,10	250,50 298,10	264,00 314,16	-	274,00 326,06	288,75 343,61	302,50 359,98



Detail
flächenbündiger
Glasrahmen



Filan 20



Filan 20
LA mit flächenbündigem Glasrahmen

Modell Filan Weißlack-Oberfläche Arctic White

vita DOOR

gefälzt ohne Schlüsselbohrung, vitaDoor
 HDF-Deck mit Flächenfräsung, Locuma Magnetfallenschloss UV mit justierbarer Drückernuss,
 Einbohrbänder V0026 WF in Edelstahlloptik



Profilierte und Design-Türen

Glatte Türen

Ganzglas Türen

1985 mm Türhöhe		Kante	Art.-Nr. Matchcode	610 mm	735 mm	860 mm	985 mm
Filan 35	Modell Filan 35	A6	TVD050161 TÜF135RH	451,75 537,58	451,75 537,58	451,75 537,58	451,75 537,58
	LA mit flächenbündigem Glasrahmen		TVD050181 TÜF135LA	–	838,75 998,11	838,75 998,11	–
2110 mm Türhöhe		Kante	Art.-Nr. Matchcode	610 mm	735 mm	860 mm	985 mm
Filan 35	Modell Filan 35	A6	TVD060161 TÜF135RH	–	542,00 644,98	542,00 644,98	542,00 644,98
	LA mit flächenbündigem Glasrahmen		TVD060181 TÜF135LA	–	–	1006,50 1197,74	–

Bitte die Rahmenteile (TZU1615V) nicht vergessen.



Filan 35
 LA mit flächenbündigem Glasrahmen



TÜREN-EDITION

gefälzte Zargen in den Breiten 610 / 735 / 860 / 985 mm, vitaDoor



Bekleidungsbreite 65 mm, Verstellbereich -5/+15 mm,
verstellbares Edelstahlschließblech, vorbereitet für Locuma Magnetfallenschloss

1985 mm	Kante	Art.-Nr. Matchcode	100 mm	120 mm	140 mm	160 mm	180 mm	200 mm	225 mm	240 mm	270 mm	290 mm	330 mm
Weißlack	PZ-14 R	TVD092408 TZPZWE1465	✓✓✓✓*	✓✓✓✓	✓✓✓✓	✓✓✓✓	×✓✓✓	×✓✓✓	××✓✓	××✓✓	×✓✓✓	××✓✓	××✓✓
			172,50 205,28	172,50 205,28	172,50 205,28	195,50 232,65	195,50 232,65	208,75 248,41	214,50 255,26	222,75 265,07	228,25 271,62	253,50 301,67	266,25 316,84
2110 mm	Kante	Art.-Nr. Matchcode	100 mm	120 mm	140 mm	160 mm	180 mm	200 mm	225 mm	240 mm	270 mm	290 mm	330 mm
Weißlack	PZ-14 R	TVD102408 TZPZWE1465	×✓✓✓	×✓✓✓	×✓✓✓	×✓✓✓	×✓✓✓	×✓✓✓	××✓✓	–	××✓✓	××✓✓	××✓✓
			207,00 246,33	207,00 246,33	207,00 246,33	234,50 279,06	250,50 298,10	250,50 298,10	264,00 314,16	–	274,00 326,06	288,75 343,61	302,50 359,98

Detail
flächenbündiger
Glasrahmen



Filan 35

Modell Casa-Nova Weißlack-Oberfläche Arctic White

vita DOOR

gefälzt ohne Schlüsselbohrung, vitaDoor

Riegeltür mit Füllung aus 12 mm MDF, Locuma Magnetschloss UV mit justierbarer Drückernuss, Einbohrbänder V0026 WF in Edelstahloptik



1985 mm Türhöhe		Kante	Art.-Nr. Matchcode	610 mm	735 mm	860 mm
Casa-Nova 35	Modell Casa-Nova 35	A3	TVD790150 TÜCA35	551,50 656,29	551,50 656,29	551,50 656,29
	LA 3 Verglasung, ESG Float Klar 8 mm		TVD790182 TÜCA35LA	–	–	796,75 948,13
	LA 3 Verglasung, ESG mattiert 8 mm mit klarem Rand		TVD790183 TÜCA35LA	–	–	1.264,00 1.504,16

Bitte die Rahmenteile (TZU1615V) nicht vergessen.



Casa-Nova 35

Profilierte und Design-Türen

Glatte Türen

Ganzglastüren

TÜREN-EDITION

gefälzte Zargen in den Breiten 610 / 735 / 860 / 985 mm, vitaDoor

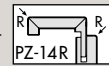

Bekleidungsbreite 65 mm, Verstellbereich -5/+15 mm,
verstellbares Edelstahlschließblech, vorbereitet für Locuma Magnetfallenschloss

1985 mm	Kante	Art.-Nr. Matchcode	100 mm	120 mm	140 mm	160 mm	180 mm	200 mm	225 mm	240 mm	270 mm	290 mm	330 mm
Weißlack	PZ-14 R	TVD092408 TZPZWE1465	✓✓✓*	✓✓✓✓	✓✓✓✓	✓✓✓✓	*✓✓*	*✓✓✓	* * ✓ *	* * ✓ *	* ✓ ✓ ✓	* * ✓ *	* * ✓ *
			172,50 205,28	172,50 205,28	172,50 205,28	195,50 232,65	195,50 232,65	208,75 248,41	214,50 255,26	222,75 265,07	228,25 271,62	253,50 301,67	266,25 316,84

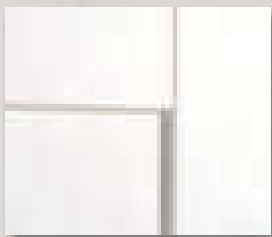

Detail
Tiefenversatz
beim Querriegel

Casa-Nova 35
LA 3 Verglasung mattiert mit klarem Rand

Modell G-Tec® G-Tec®-Oberfläche

Modell G-Tec® gefälzt, ohne Schlüsselbohrung, Garant _____
HDF-Deck, innovative, matte G-Tec® Oberfläche, Locuma Magnetfallenschloss UV mit justierbarer Drückernuss,
Einbohrbänder V0026 WF in Edelstahlloptik



1985 mm Türhöhe			Kante	Art.-Nr. Matchcode	610 mm	735 mm	860 mm	985 mm
	Graphitgrau	Röhrenspankern	A2	TGA060350 TÜCPGTRHR2	–	295,50 351,65	295,50 351,65	–
	Weiß Arctic White	Röhrenspankern	A2	TGA040350 TÜVEGTRHST	350,25 416,80	350,25 416,80	350,25 416,80	350,25 416,80
	Ferrum 03 Weiß Arctic White mit schwarzen Lisenen	Röhrenspankern	A2	TGA260150 TÜFE03RHA2	524,50 624,16	524,50 624,16	524,50 624,16	524,50 624,16
2110 mm Türhöhe			Kante	Art.-Nr. Matchcode	610 mm	735 mm	860 mm	985 mm
	Weiß Arctic White	Röhrenspankern	A2	TGA050350 TÜVEGTRHST	–	370,50 440,90	370,50 440,90	370,50 440,90

Bitte die Rahmenteile (TZU1 615V) nicht vergessen.



Weiß

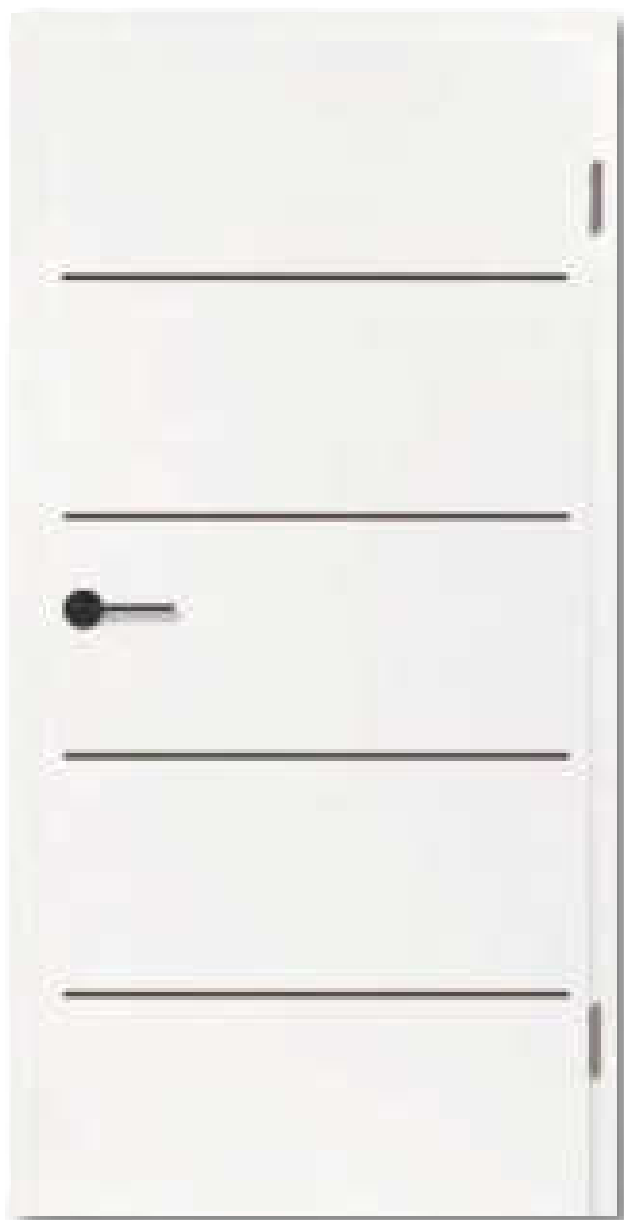

Ferrum 03

gefälzte Zargen in den Breiten 610 / 735 / 860 / 985 mm, Garant



Bekleidungsbreite 60 mm, Verstellbereich -5/+15 mm,
verstellbares Edelstahlschließblech, vorbereitet für Locuma Magnetfallenschloss

1985 mm	Kante	Art.-Nr. Matchcode	105 mm	125 mm	145 mm	165 mm	185 mm	205 mm	240 mm	270 mm	290 mm	325 mm
G-Tec® Graphitgrau	PZ-14 R	TGA062400 TZGTGR	✓✓✓✓*	✓✓✓✓	✓✓✓✓✓	✓✓✓✓✓	*✓✓✓*	*✓✓✓✓	*✓✓✓*	*✓✓✓✓	*✓✓✓*	*✓✓✓*
			226,75 269,83	229,25 272,81	232,50 276,68	267,50 318,33	277,75 330,52	277,75 330,52	289,25 344,21	289,25 344,21	308,75 367,41	327,50 389,73
G-Tec® Weiß	PZ-14 R	TGA042400 TZGTGR	✓✓✓✓*	✓✓✓✓	✓✓✓✓✓	✓✓✓✓✓	*✓✓✓*	*✓✓✓✓	*✓✓✓*	*✓✓✓✓	*✓✓✓*	*✓✓✓*
			226,75 269,83	229,25 272,81	232,50 276,68	267,50 318,33	277,75 330,52	277,75 330,52	289,25 344,21	289,25 344,21	308,75 367,41	327,50 389,73
2110 mm	Kante	Art.-Nr. Matchcode	105 mm	125 mm	145 mm	165 mm	185 mm	205 mm	240 mm	270 mm	290 mm	325 mm
G-Tec® Graphitgrau	PZ-14 R	TGA072400 TZGTGR	*✓✓✓✓	*✓✓✓✓	*✓✓✓✓	*✓✓✓✓	*✓✓✓✓*	*✓✓✓✓	–	*✓✓✓✓	*✓✓✓✓	*✓✓✓✓
			241,25 287,09	243,50 289,77	247,25 294,23	284,50 338,56	295,50 351,65	295,50 351,65	–	307,75 366,22	329,25 391,81	349,00 415,31
G-Tec® Weiß	PZ-14 R	TGA052400 TZGTGR	*✓✓✓✓	*✓✓✓✓	*✓✓✓✓	*✓✓✓✓	*✓✓✓✓*	*✓✓✓✓	–	*✓✓✓✓	*✓✓✓✓	*✓✓✓✓
			241,25 287,09	243,50 289,77	247,25 294,23	284,50 338,56	295,50 351,65	295,50 351,65	–	307,75 366,22	329,25 391,81	349,00 415,31

Profilierte und
Design-Türen

Glatte Türen

Ganzglastüren

Moderne Optik ohne Berührungsängste

- Innovative, matte G-TEC® Oberfläche mit brillanter Farbgebung
- Angenehme Haptik mit praktischen Anti-Fingerprint-Eigenschaften
- Keine Fingerabdrücke trotz Intensiv-Nutzung
- Lichtecht, kratzunempfindlich und pflegeleicht für lange Lebensdauer
- Hochwertige Optik mit beachtlicher Belastbarkeit



Graphitgrau

TÜREN-EDITION

Glatte Tür Weißlack-Oberfläche Arctic White/furnierte Oberfläche

vita DOOR

gefälzt ohne Schlüsselbohrung, vitaDoor _____
 HDF-Deck, Locuma Magnetfallenschloss UV mit justierbarer Drückernuss, Einbohrbänder V0026 WF in Edelstahloptik



1985 mm Türhöhe		Kante	Art.-Nr. Matchcode	610 mm	735 mm	860 mm	985 mm
Weißlack	Röhrenspankern	A6	TVD0901503 TÜGLWERHTE	230,00 273,70	230,00 273,70	230,00 273,70	230,00 273,70
	LA mit flächenbündigem Glasrahmen, verglast mit satiniertem Weißglas	A6	TVD010181 TÜFITOLA	–	935,00 1112,65	935,00 1112,65	935,00 1112,65
2110 mm Türhöhe		Kante	Art.-Nr. Matchcode	610 mm	735 mm	860 mm	985 mm
Weißlack	Röhrenspankern	A6	TVD1001503 TÜGLWERHTE	–	253,00 301,07	253,00 301,07	253,00 301,07

Bitte die Rahmenteile (TZU1 615V) nicht vergessen.

gefälzt ohne Schlüsselbohrung, ringo _____
 furnierte Oberfläche, Locuma Magnetfallenschloss UV mit justierbarer Drückernuss, Einbohrbänder V0026 WF in Edelstahloptik



1985 mm Türhöhe		Kante	Art.-Nr. Matchcode	610 mm	735 mm	860 mm	985 mm
Cascade Spliteiche gebürstet und geölt	Röhrenspankern	TE	TRISK0150 TÜECEIRHQU	685,25 815,45	685,25 815,45	685,25 815,45	755,50 899,05



Weißlack-Tür gefälzt



Weißlack-Tür gefälzt,
LA mit flächenbündigem Glasrahmen



Detail flächenbündiger Glasrahmen

gefälzte Zargen in den Breiten 610 / 735 / 860 / 985 mm, vitaDoor

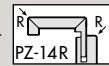

Bekleidungsbreite 65 mm, Verstellbereich -5/+15 mm,
verstellbares Edelstahlschließblech, vorbereitet für Locuma Magnetfallenschloss

1985 mm	Kante	Art.-Nr. Matchcode	100 mm	120 mm	140 mm	160 mm	180 mm	200 mm	225 mm	240 mm	270 mm	290 mm	330 mm
Weißlack	PZ-14 R	TVD092408 TZPZWE1465	✓✓✓*	✓✓✓✓	✓✓✓✓	✓✓✓✓	×✓✓*	×✓✓✓	××✓*	××✓*	×✓✓✓	××✓*	××✓*
			172,50 205,28	172,50 205,28	172,50 205,28	195,50 232,65	195,50 232,65	208,75 248,41	214,50 255,26	222,75 265,07	228,25 271,62	253,50 301,67	266,25 316,84
2110 mm	Kante	Art.-Nr. Matchcode	100 mm	120 mm	140 mm	160 mm	180 mm	200 mm	225 mm	240 mm	270 mm	290 mm	330 mm
Weißlack	PZ-14 R	TVD102408 TZPZWE1465	×✓✓✓	×✓✓✓	×✓✓✓	×✓✓✓	×✓✓*	×✓✓✓	××✓*	-	××✓✓	××✓✓	××✓*
			207,00 246,33	207,00 246,33	207,00 246,33	234,50 279,06	250,50 298,10	250,50 298,10	264,00 314,16		274,00 326,06	288,75 343,61	302,50 359,98



Spliteiche

Ganzglasrehtür Flexo

Weißglas 8 mm, Studio-Schlossbohrung mit Office-Bandbohrung (3-teilig), DIN links

1972 mm Türhöhe		Art.-Nr. Matchcode	834 mm
Loft 10 klar	Siebdruck Schwarz auf Weißglas	TFL001010 TGGTLO10	371,25 441,79
Loft 10 satiniert	Siebdruck Schwarz auf Weißglas Satin	TFL002010 TGGTLO10	464,75 553,05

Ganzglasschiebetür Flexo

Weißglas 8 mm, ohne Bohrungen

2060 mm Türhöhe		Art.-Nr. Matchcode	950 mm	1065 mm
Loft 10 klar	Siebdruck Schwarz auf Weißglas	TFL001210 TGSCLO10	371,25 441,79	402,50 478,98
Loft 10 satiniert	Siebdruck Schwarz auf Weißglas Satin	TFL002210 TGSCLO10	464,75 553,05	496,00 590,24



Loft 10 klar



Loft 10 satiniert

stumpfe Zargen für flächenbündig einliegende Ganzglastüren bis 80 kg in den Breiten 709 / 834 mm, vitaDoor _____

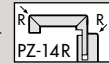

Bekleidungsbreite 65 mm, Verstellbereich -5/+15 mm, Schließblech Edelstahl im Futterbrett eingelassen



1985 mm	Kante	Art.-Nr. Matchcode	100 mm	120 mm	140 mm	160 mm	200 mm
Weißlack	PZ-14 R	TVD092409	✓✓	✓✓	✓✓	✓✓	✓✓
		TVD092409	355,25 422,75	355,25 422,75	355,25 422,75	367,00 436,73	379,25 451,31
2110 mm	Kante	Art.-Nr. Matchcode	100 mm	120 mm	140 mm	160 mm	200 mm
Weißlack	PZ-14 R	TVD102409	✓✓	✓✓	✓✓	✓✓	✓✓
		TZPZWE1465	410,25 488,20	410,25 488,20	410,25 488,20	423,75 504,26	438,00 521,22



Ganzglasschiebetür Flexo, Loft 10 satiniert

Ganzglasrehtür Griffwerk/Flexo

Weißglas 8 mm ESG/ESG-Laser, Studio-Schlossbohrung mit Office-Bandbohrung (3-teilig), DIN links

1972 mm Türhöhe		Art.-Nr. Matchcode	709 mm	834 mm	959 mm
Cuna 01	Siebdruck	TFL061010 TGGTCU01	396,25 471,54	396,25 471,54	396,25 471,54
Cuna 03*	Siebdruck	TFR6103010 TGGTCU03	396,25 471,54	396,25 471,54	396,25 471,54
Cuna 03 negativ	Siebdruck	TFR6103050 TGGTCU03	–	382,75 455,47	–
Cuna 04	Siebdruck	TFL071010 TGGTCU04	396,25 471,54	396,25 471,54	–
2097 mm Türhöhe		Art.-Nr. Matchcode	709 mm	834 mm	959 mm
Cuna 01	Siebdruck	TFL061210 TGGTCU01	–	406,25 483,44	406,25 483,44
Cuna 03	Siebdruck	TFR6103020 TGGTCU03	406,25 483,44	406,25 483,44	–
Cuna 04	Siebdruck	TFL071210 TGGTCU04	406,25 483,44	406,25 483,44	–

Ganzglasschiebetür Griffwerk

Weißglas 8 mm ESG, ohne Bohrungen

2058 mm Türhöhe		Art.-Nr. Matchcode	935 mm	1060 mm
Cuna 03	Siebdruck	TFR6103040 TGSCCU03	448,00 533,12	506,00 602,14
Cuna 03 negativ	Siebdruck	TFR6103060 TFR6103060	448,00 533,12	–



Cuna 01



Cuna 03



Cuna 03 negativ

stumpfe Zargen für flächenbündig einliegende Ganzglastüren bis 80 kg in den Breiten 709 / 834 mm, vitaDoor _____



Bekleidungsbreite 65 mm, Verstellbereich -5/+15 mm, Schließblech Edelstahl im Futterbrett eingelassen



1985 mm	Kante	Art.-Nr. Matchcode	100 mm	120 mm	140 mm	160 mm	200 mm
Weißlack	PZ-14 R	TVD092409 TVD092409	✓✓	✓✓	✓✓	✓✓	✓✓
			355,25 422,75	355,25 422,75	355,25 422,75	367,00 436,73	379,25 451,31
2110 mm	Kante	Art.-Nr. Matchcode	100 mm	120 mm	140 mm	160 mm	200 mm
Weißlack	PZ-14 R	TVD102409 TZPZWE1465	✓✓	✓✓	✓✓	✓✓	✓✓
			410,25 488,20	410,25 488,20	410,25 488,20	423,75 504,26	438,00 521,22



Cuna 04



Ganzglasrehtür Griffwerk _____

Weißglas 8 mm ESG/ESG-Laser, Studio-Schlossbohrung mit Office-Bandbohrung (3-teilig), DIN links

1972 mm Türhöhe		Art.-Nr. Matchcode	709 mm	834 mm	959 mm
Lines Different	Siebdruck	TFR6122010 TGGTLD	477,50 568,23	477,50 568,23	–
Lines Rising	Siebdruck	TFR6142010 TGGTLD	–	428,75 510,21	–
Swing Dekor 583	Two Sides	TFR6201810 TGGTLAS83	558,00 664,02	558,00 664,02	–
Snowwhite	Siebdruck	TFR6110010 TGGTSW	327,75 389,43	327,75 389,43	327,75 389,43
Float klar – Pure White	–	TFR6320010 TGGTCLS10	211,00 251,09	211,00 251,09	204,50 243,36
2097 mm Türhöhe		Art.-Nr. Matchcode	709 mm	834 mm	959 mm
Snowwhite	Siebdruck	TFR6110020 TGGTSW	–	372,50 443,28	372,50 443,28

Ganzglasschiebetür Griffwerk _____

Weißglas 8 mm ESG, ohne Bohrungen, vorbereitet für Klebetechnik

2058 mm Türhöhe		Art.-Nr. Matchcode	935 mm	1060 mm
Lines Different	Siebdruck	TFR6120040 TGSCLD	525,00 624,75	–
Lines Rising	Siebdruck	TFR6142020 TGSCLD	475,25 565,55	–
Snowwhite	Siebdruck	TFR6110040 TGSCSW	380,50 452,80	459,00 546,21
Float klar – Pure White	–	TFR6320040 TGSCCLS10	255,50 304,05	–



Lines Different



Lines Rising



Snowwhite

stumpfe Zargen für flächenbündig einliegende Ganzglastüren bis 80 kg in den Breiten 709 / 834 mm, vitaDoor _____

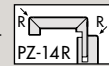

Bekleidungsbreite 65 mm, Verstellbereich -5/+15 mm, Schließblech Edelstahl im Futterbrett eingelassen



1985 mm	Kante	Art.-Nr. Matchcode	100 mm	120 mm	140 mm	160 mm	200 mm
Weißlack	PZ-14 R	TVD092409	✓✓	✓✓	✓✓	✓✓	✓✓
		TVD092409	355,25 422,75	355,25 422,75	355,25 422,75	367,00 436,73	379,25 451,31
2110 mm	Kante	Art.-Nr. Matchcode	100 mm	120 mm	140 mm	160 mm	200 mm
Weißlack	PZ-14 R	TVD102409	✓✓	✓✓	✓✓	✓✓	✓✓
		TZPZWE1465	410,25 488,20	410,25 488,20	410,25 488,20	423,75 504,26	438,00 521,22

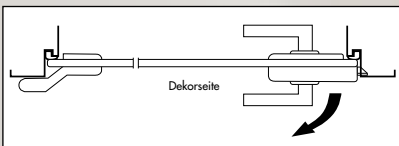

Strukturseite bei DIN-links Ganzglastüren



Float klar – Pure White



Swing Dekor 583

Ganzglasrehtür Griffwerk _____

Weißglas 8 mm ESG/9,5 mm VSG, Studio-Schlossbohrung mit Office-Bandbohrung (3-teilig), DIN links

1972 mm Türhöhe		Art.-Nr. Matchcode	709 mm	834 mm
Moon Smoked Grey	8 mm ESG	TFR6140010 TGGETSW	-	382,50 455,18
Moon Satin Grey	8 mm Two Sides	TFR6130010 TGGETSW	-	486,00 578,34
Piano White	8,8 mm VSG	TFR6120010 TGGETPW	726,25 864,24	726,25 864,24
R8 – Pure White	8 mm Siebdruck	TFR6125010 TGGETR8	477,50 568,23	477,50 568,23

Ganzglasschiebetür Griffwerk _____

Weißglas 8 mm ESG, ohne Bohrungen, vorbereitet für Klebtechnik

2058 mm Türhöhe		Art.-Nr. Matchcode	935 mm
R8 – Pure White	8 mm Siebdruck	TFR6125040 TGSCR8	525,00 624,75



Moon Smoked Grey



Moon Satin Grey



R8 – Pure White

stumpfe Zargen für flächenbündig einliegende **Ganzglastüren bis 80 kg** in den Breiten 709 / 834 mm, vitaDoor _____



Bekleidungsbreite 65 mm, Verstellbereich -5/+15 mm, Schließblech Edelstahl im Futterbrett eingelassen



1985 mm	Kante	Art.-Nr. Matchcode	100 mm	120 mm	140 mm	160 mm	200 mm
Weißlack	PZ-14 R	TVD092409 TVD092409	✓✓ 355,25 422,75	✓✓ 355,25 422,75	✓✓ 355,25 422,75	✓✓ 367,00 436,73	✓✓ 379,25 451,31



Piano White



Cascade Vital Ripped-Eiche CPL-Oberfläche



Türen-Bestseller

Modell Lino Weißlack-Oberfläche Arctic White

gefälzt

Formgepresste Linientür mit BB-Schloss und zwei Einbohrbändern V0020 vernickelt



1985 mm Türhöhe		Kante	Art.-Nr. Matchcode	610 mm	735 mm	860 mm	985 mm
Lino 01	Röhrenspankern	TE	TVD210150 TÜL01RHTE	226,75 269,83	226,75 269,83	226,75 269,83	226,75 269,83
Lino 03	Röhrenspankern	TE	TVD250150 TÜL03RHTE	226,75 269,83	226,75 269,83	226,75 269,83	226,75 269,83
Lino 04	Röhrenspankern	TE	TVD270150 TÜL04RHTE	226,75 269,83	226,75 269,83	226,75 269,83	226,75 269,83
2110 mm Türhöhe		Kante	Art.-Nr. Matchcode	610 mm	735 mm	860 mm	985 mm
Lino 03	Röhrenspankern	TE	TVD260150 TÜL03RHTE	–	249,25 296,61	249,25 296,61	249,25 296,61
Lino 04	Röhrenspankern	TE	TVD280150 TÜL04RHTE	–	249,25 296,61	249,25 296,61	249,25 296,61

Profilierte und Design-Türen

Glatte Türen

Ganzglastüren

Türen-Bestseller



Lino 04

Lino 01

Lino 03

gefälzte Zargen in den Breiten 610 / 735 / 860 / 985 mm



Bekleidungsbreite 60 mm, Verstellbereich -5/+15 mm, beroline

1985 mm	Kante	Art.-Nr. Matchcode	80 mm	100 mm	120 mm	140 mm	160 mm	180 mm	200 mm	225 mm	240 mm			
Weißlack	RR	TVD092400 TZPZWE0960	✓✓✓✓*	✓✓✓✓✓	✓✓✓✓✓	✓✓✓✓✓	✓✓✓✓✓	✓✓✓✓✓	✓✓✓✓✓	✓✓✓✓*	✓✓✓✓*			
			138,00	138,00	138,00	138,00	153,50	173,50	173,50	181,50	181,50			
			164,22	164,22	164,22	164,22	182,67	206,47	206,47	215,99	215,99			
			270 mm	290 mm	330 mm	350 mm	370 mm	390 mm	410 mm	430 mm	450 mm			
			198,00	218,25	225,00	392,25	392,25	392,25	392,25	392,25	392,25			
			235,62	259,72	267,75	466,78	466,78	466,78	466,78	466,78	466,78			
2110 mm	Kante	Art.-Nr. Matchcode	80 mm	100 mm	120 mm	140 mm	160 mm	180 mm	200 mm	225 mm	240 mm	270 mm	290 mm	330 mm
Weißlack	RR	TVD102400 TZPZWE09RK	✓✓✓✓*	✓✓✓✓✓	✓✓✓✓✓	✓✓✓✓✓	✓✓✓✓*	✓✓✓✓*	✓✓✓✓✓	✓✓✓✓✓	✓✓✓✓✓	✓✓✓✓✓	✓✓✓✓✓	✓✓✓✓✓
			152,00	152,00	152,00	152,00	172,50	190,75	190,75	203,25	203,25	217,50	247,50	255,00
			180,88	180,88	180,88	180,88	205,28	226,99	226,99	241,87	241,87	258,83	294,53	303,45

Reno-Zargen in den Breiten 610 / 735 / 860 / 985 mm

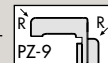

Bekleidungsbreite 80 mm, Verstellbereich -5/+15 mm, beroline

1985 mm	Kante	Art.-Nr. Matchcode	80 mm	100 mm	120 mm	140 mm	160 mm	180 mm	200 mm	225 mm	240 mm
Weißlack	PZ-9	TVD092413 TZPZWE0980	✓✓✓✓✓	✓✓✓✓✓	✓✓✓✓✓	✓✓✓✓✓	✓✓✓✓✓	✓✓✓✓✓	✓✓✓✓✓	✓✓✓✓*	✓✓✓✓*
			182,75	182,75	182,75	182,75	201,00	221,75	221,75	228,75	228,75
			217,47	217,47	217,47	217,47	239,19	263,88	263,88	272,21	272,21
			270 mm	290 mm	330 mm	350 mm	370 mm	390 mm	410 mm	430 mm	450 mm
			246,50	269,00	276,00	412,00	412,00	412,00	412,00	412,00	412,00
			293,34	320,11	328,44	490,28	490,28	490,28	490,28	490,28	490,28

gefälzte Zargen in den Breiten 610 / 735 / 860 / 985 mm



Bekleidungsbreite 63 mm, Verstellbereich -3/+17 mm, ringo

1985 mm	Kante	Art.-Nr. Matchcode	80 mm	100 mm	120 mm	140 mm	160 mm	180 mm	200 mm	220 mm	240 mm	265 mm	285 mm	325 mm	350 mm
Weißlack	EE	TRI1030 TZGLWEEE	✓✓✓✓*	✓✓✓✓*	✓✓✓✓✓	✓✓✓✓✓	✓✓✓✓*	✓✓✓✓*	✓✓✓✓✓	✓✓✓✓✓	✓✓✓✓*	✓✓✓✓*	✓✓✓✓*	✓✓✓✓*	-
			165,50	165,50	165,50	167,00	196,25	211,50	211,50	226,00	226,00	226,00	253,25	253,25	-
			196,95	196,95	196,95	198,73	233,54	251,69	251,69	268,94	268,94	268,94	301,37	301,37	-
Weißlack	R2	TRI1200040 TZGLWER2	✓✓✓✓*	✓✓✓✓*	✓✓✓✓✓	✓✓✓✓✓	✓✓✓✓*	✓✓✓✓*	✓✓✓✓✓	✓✓✓✓✓	✓✓✓✓*	✓✓✓✓*	✓✓✓✓*	✓✓✓✓*	✓✓✓✓*
			168,50	168,50	168,50	170,00	199,75	215,25	215,25	230,00	230,00	230,00	257,75	257,75	295,50
			200,52	200,52	200,52	202,30	237,70	256,15	256,15	273,70	273,70	273,70	306,72	306,72	351,65
2110 mm	Kante	Art.-Nr. Matchcode	80 mm	100 mm	120 mm	140 mm	160 mm	180 mm	200 mm	220 mm	240 mm	265 mm	285 mm	325 mm	350 mm
Weißlack	R2	TRI1171 TZGLWER2	-	✓✓✓✓*	✓✓✓✓*	✓✓✓✓*	✓✓✓✓*	✓✓✓✓*	✓✓✓✓*	✓✓✓✓*	✓✓✓✓*	✓✓✓✓*	✓✓✓✓*	✓✓✓✓*	-
			188,50	188,50	190,50	223,75	241,00	241,00	257,75	-	257,75	288,75	288,75	-	
			224,32	224,32	226,70	266,26	286,79	286,79	306,72	-	306,72	343,61	343,61	-	



Detail Formpressung

Modell Lino Weißlack-Oberfläche Arctic White

Schiebetür

Formgepresste Linientür mit Griffmuschel FSB 4212 oval Alu F2 und Laufnut



1985 mm Türhöhe		Kante	Art.-Nr. Matchcode	735 mm	860 mm
Lino 01	Röhrenspankern	stumpf	TVD218510 TÜL101SCTE	441,75 525,68	441,75 525,68
Lino 03	Röhrenspankern	stumpf	TVD258510 TÜL103SCTE	441,75 525,68	441,75 525,68

Profilierte und Design-Türen

Glatte Türen

Ganzglastüren

Türen-Bestseller



Durchgangszargen in den Breiten 735 / 860 / 985 mm

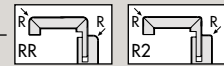

Bekleidungsbreite 60 mm, Verstellbereich -5/+15 mm, beroline

1985 mm	Kante	Art.-Nr. Matchcode	100 mm	120 mm	140 mm	160 mm	180 mm	200 mm	270 mm
Weißlack	RR	TVD092405 TZPZWEDZRR	✓✓*	✓✓✓	✓✓✓	✓✓*	*✓*	✓✓✓	✓✓✓
			208,00 247,52	208,00 247,52	208,00 247,52	229,00 272,51	255,00 303,45	255,00 303,45	279,00 332,01
2110 mm	Kante	Art.-Nr. Matchcode	100 mm	120 mm	140 mm	160 mm	180 mm	200 mm	270 mm
Weißlack	RR	TVD102405 TZPZWEDZRR	✓✓*	✓✓✓	✓✓✓	✓✓*	*✓*	✓✓✓	✓✓✓
			208,00 247,52	208,00 247,52	208,00 247,52	242,00 287,98	255,00 303,45	255,00 303,45	279,00 332,01

Bekleidungsbreite 63 mm, Verstellbereich -3/+17 mm, ringo

1985 mm	Kante	Art.-Nr. Matchcode	120 mm	140 mm	160 mm	200 mm	265 mm
Weißlack	R2	TR11200050 TZGLWER2	*✓*	✓✓✓	*✓*	*✓*	*✓*
			213,75 254,36	215,50 256,45	249,00 296,31	263,75 313,86	278,00 330,82



Detail Formpressung



Modell Landoor Weißlack-Oberfläche Arctic White

gefälzt

Türblätter mit formgepresster Füllung in Kassettenoptik, BB-Schloss und zwei Einbohrbändern V0020 vernickelt



Profilierte und Design-Türen

Glatte Türen

Ganzglastüren

1985 mm Türhöhe		Kante	Art.-Nr. Matchcode	610 mm	735 mm	860 mm	985 mm
Landoor 1	Röhrenspankern	A2	TGA220390 TÜLA01RHA2	250,50 298,10	250,50 298,10	250,50 298,10	250,50 298,10
	LA unverleistet		TGA220395 TÜLA01LAA2	–	302,25 359,68	302,25 359,68	302,25 359,68
	Mehrpreis: Leistenrahmen für LA		TPK201T101 TUSPWE01	–	211,75 251,98	211,75 251,98	222,00 264,18
	Mehrpreis: Sprossenrahmen für LA (6 Felder)		TPK101T106 TUSPWE01	–	354,50 421,86	354,50 421,86	371,00 441,49
Landoor 2	Röhrenspankern	A2	TGA200390 TÜLA02RHA2	250,50 298,10	250,50 298,10	250,50 298,10	250,50 298,10
	LA unverleistet		TGA200395 TÜLA02LAA2	–	302,25 359,68	302,25 359,68	302,25 359,68
	Mehrpreis: Leistenrahmen für LA		TPK201T201 TUSPWE02	–	168,50 200,52	168,50 200,52	176,50 210,04
	Mehrpreis: Sprossenrahmen für LA (6 Felder)		TPK101T206 TUSPWE02	–	276,25 328,74	276,25 328,74	289,50 344,51
	Mehrpreis: Sprossenrahmen für LA (9 Felder)		TPK101T209 TUSPWE02	–	286,00 340,34	286,00 340,34	305,25 363,25
2110 mm Türhöhe		Kante	Art.-Nr. Matchcode	610 mm	735 mm	860 mm	985 mm
Landoor 2	Röhrenspankern	A2	TGA210390 TÜLA02RHA2	–	275,75 328,14	275,75 328,14	275,75 328,14
	LA unverleistet		TGA210395 TÜLA02LAA2	–	–	332,75 395,97	332,75 395,97
	Mehrpreis: Leistenrahmen für LA		TPK201T201 TUSPWE02	–	–	168,50 200,52	176,50 210,04
	Mehrpreis: Sprossenrahmen für LA (6 Felder)		TPK101T206 TUSPWE02	–	–	276,25 328,74	289,50 344,51
	Mehrpreis: Sprossenrahmen für LA (9 Felder)		TPK101T209 TUSPWE02	–	–	309,75 368,60	324,75 386,45



Landoor 1



Landoor 1 mit Lichtausschnitt



Landoor 2



Landoor 2 mit Lichtausschnitt

Türen-Bestseller

gefälzte Zargen in den Breiten 610 / 735 / 860 / 985 mm



Bekleidungsbreite 60 mm, Verstellbereich -5/+15 mm, beroline

1985 mm	Kante	Art.-Nr. Matchcode	80 mm	100 mm	120 mm	140 mm	160 mm	180 mm	200 mm	225 mm	240 mm			
Weißlack	RR	TVD092400 TZPZWE0960	✓✓✓✓*	✓✓✓✓✓	✓✓✓✓✓	✓✓✓✓✓	✓✓✓✓✓	✓✓✓✓✓	✓✓✓✓✓	✘✓✓✓✘	✘✓✓✓✘			
			138,00 164,22	138,00 164,22	138,00 164,22	138,00 164,22	153,50 182,67	173,50 206,47	173,50 206,47	181,50 215,99	181,50 215,99			
			270 mm	290 mm	330 mm	350 mm	370 mm	390 mm	410 mm	430 mm	450 mm			
			✘✓✓✓✓	✘✓✓✓✓	✘✓✓✓✓	✘✓✓✓✓	✘✓✓✓✓	✘✓✓✓✓	✘✓✓✓✓	✘✓✓✓✓	✘✓✓✓✓			
			198,00 235,62	218,25 259,72	225,00 267,75	392,25 466,78	392,25 466,78	392,25 466,78	392,25 466,78	392,25 466,78	392,25 466,78			
2110 mm	Kante	Art.-Nr. Matchcode	80 mm	100 mm	120 mm	140 mm	160 mm	180 mm	200 mm	225 mm	240 mm	270 mm	290 mm	330 mm
Weißlack	RR	TVD102400 TZPZWE09RK	✘✓✓✓✘	✘✓✓✓✓	✘✓✓✓✓	✓✓✓✓✓	✓✓✓✓✘	✘✓✓✓✘	✘✓✓✓✓	✘✓✓✓✓	✘✓✓✓✓	✘✓✓✓✓	✘✓✓✓✓	✘✓✓✓✓
			152,00 180,88	152,00 180,88	152,00 180,88	152,00 180,88	172,50 205,28	190,75 226,99	190,75 226,99	203,25 241,87	203,25 241,87	217,50 258,83	247,50 294,53	255,00 303,45

gefälzte Zargen in den Breiten 610 / 735 / 860 / 985 mm

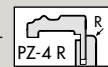

mit profilierter Bekleidung, Bekleidungsbreite 65 mm, Verstellbereich +15 mm, vitaDoor

1985 mm	Kante	Art.-Nr. Matchcode	80 mm	100 mm	120 mm	140 mm	160 mm	180 mm	200 mm	225 mm	240 mm	270 mm	290 mm
Weißlack	PZ-4 R	TVD092402 TZPZWE04RK	✘✓✓✓✘	✓✓✓✓✘	✓✓✓✓✘	✓✓✓✓✓	✓✓✓✓✓	✘✓✓✓✘	✘✓✓✓✓	✘✓✓✓✓	✘✓✓✓✓	✘✓✓✓✓	✘✓✓✓✘
			203,00 241,57	203,00 241,57	203,00 241,57	203,00 241,57	232,75 276,97	244,75 291,25	244,75 291,25	267,25 318,03	267,25 318,03	267,25 318,03	267,25 318,03

Reno-Zargen in den Breiten 610 / 735 / 860 / 985 mm

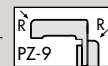

Bekleidungsbreite 80 mm, Verstellbereich -5/+15 mm, beroline

1985 mm	Kante	Art.-Nr. Matchcode	80 mm	100 mm	120 mm	140 mm	160 mm	180 mm	200 mm	225 mm	240 mm	270 mm	290 mm
Weißlack	PZ-9	TVD092413 TZPZWE0980	✓✓✓✓✓	✓✓✓✓✓	✓✓✓✓✓	✓✓✓✓✓	✓✓✓✓✓	✓✓✓✓✓	✓✓✓✓✓	✓✓✓✓✓	✘✓✓✓✘	✘✓✓✓✘	✘✓✓✓✘
			182,75 217,47	182,75 217,47	182,75 217,47	182,75 217,47	201,00 239,19	221,75 263,88	221,75 263,88	228,75 272,21	228,75 272,21		
			270 mm	290 mm	330 mm	350 mm	370 mm	390 mm	410 mm	430 mm	450 mm		
			✘✓✓✓✓	✘✓✓✓✓	✘✓✓✓✓	✘✓✓✓✓	✘✓✓✓✓	✘✓✓✓✓	✘✓✓✓✓	✘✓✓✓✓	✘✓✓✓✓	✘✓✓✓✓	
			246,50 293,34	269,00 320,11	276,00 328,44	412,00 490,28	412,00 490,28	412,00 490,28	412,00 490,28	412,00 490,28	412,00 490,28		

gefälzte Zargen in den Breiten 610 / 735 / 860 / 985 mm



Bekleidungsbreite 63 mm, Verstellbereich -3/+17 mm, ringo

1985 mm	Kante	Art.-Nr. Matchcode	80 mm	100 mm	120 mm	140 mm	160 mm	180 mm	200 mm	220 mm	240 mm	265 mm	285 mm	325 mm	345 mm
Weißlack	EE	TRI1030 TZGLWEEE	✘✓✓✓✘	✓✓✓✓✘	✓✓✓✓✓	✓✓✓✓✓	✓✓✓✓✓	✘✓✓✓✘	✘✓✓✓✓	✘✓✓✓✓	✘✓✓✓✓	✘✓✓✓✓	✘✓✓✓✓	✘✓✓✓✓	✘✓✓✓✓
			165,50 196,95	165,50 196,95	165,50 196,95	167,00 198,73	196,25 233,54	211,50 251,69	211,50 251,69	226,00 268,94	226,00 268,94	226,00 268,94	253,25 301,37	253,25 301,37	-
Weißlack	R2	TRI1200040 TZGLWER2	✘✓✓✓✘	✓✓✓✓✘	✓✓✓✓✓	✓✓✓✓✓	✓✓✓✓✓	✘✓✓✓✘	✘✓✓✓✓	✘✓✓✓✓	✘✓✓✓✓	✘✓✓✓✓	✘✓✓✓✓	✘✓✓✓✓	✘✓✓✓✓
			168,50 200,52	168,50 200,52	168,50 200,52	170,00 202,30	199,75 237,70	215,25 256,15	215,25 256,15	230,00 273,70	230,00 273,70	230,00 273,70	257,75 306,72	257,75 306,72	295,50 351,65
2110 mm	Kante	Art.-Nr. Matchcode	80 mm	100 mm	120 mm	140 mm	160 mm	180 mm	200 mm	220 mm	240 mm	265 mm	285 mm	325 mm	350 mm
Weißlack	R2	TRI1171 TZGLWER2	-	✘✓✓✓✓	✘✓✓✓✓	✘✓✓✓✓	✘✓✓✓✓	✘✓✓✓✓	✘✓✓✓✓	✘✓✓✓✓	✘✓✓✓✓	✘✓✓✓✓	✘✓✓✓✓	✘✓✓✓✓	✘✓✓✓✓
			-	188,50 224,32	188,50 224,32	190,50 226,70	223,75 266,26	241,00 286,79	241,00 286,79	257,75 306,72	-	257,75 306,72	288,75 343,61	288,75 343,61	-

Modell Landoor Weißlack-Oberfläche Arctic White

gefälzt

Türblätter mit formgepresster Füllung in Kassettenoptik, BB-Schloss und zwei Einbohrbändern V0020 vernickelt



1985 mm Türhöhe		Kante	Art.-Nr. Matchcode	610 mm	735 mm	860 mm	985 mm
Landoor 3	Röhrenspankern	A2	TGA240390	250,50 298,10	250,50 298,10	250,50 298,10	250,50 298,10
	2x LA unverleistet		TGA240395	–	326,50 388,54	326,50 388,54	326,50 388,54
	Mehrpreis: Leistenrahmen für 2x LA		TPK201T301	–	281,00 334,39	281,00 334,39	294,25 350,16
	Mehrpreis: Sprossenrahmen für 2x LA		TPK101T301	–	472,00 561,68	472,00 561,68	493,75 587,56
Landoor 4	Röhrenspankern	A2	TGA180390 TÜLA04RHA2	–	250,50 298,10	250,50 298,10	250,50 298,10
	3x LA unverleistet		TGA1803953 TÜLA04LAA2	–	368,00 437,92	368,00 437,92	–
	Mehrpreis: Leistenrahmen für 3x LA		TPK201T403 TUSPWE04	–	428,00 509,32	428,00 509,32	–
	LA unverleistet		TGA180395 TÜLA04LAA2	–	302,25 359,68	302,25 359,68	302,25 359,68
	Mehrpreis: Sprossenrahmen für LA (6 Felder)		TPK201T401 TUSPWE04	–	210,50 210,33	210,50 210,33	220,75 262,69
	Mehrpreis: Sprossenrahmen für LA (9 Felder)		TPK101T429 TUSPWE04	–	387,50 461,13	387,50 461,13	406,00 483,14



Landoor 3

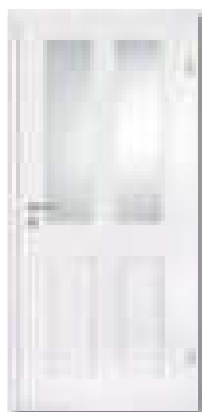

...mit 2x Lichtausschnitt



Landoor 4

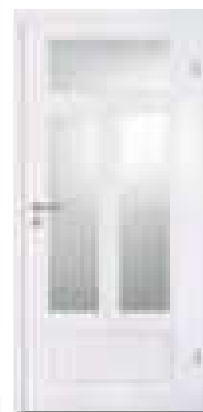

...mit 3x Lichtausschnitt

gefälzte Zargen in den Breiten 610 / 735 / 860 / 985 mm



Bekleidungsbreite 60 mm, Verstellbereich -5/+15 mm, beroline

1985 mm	Kante	Art.-Nr. Matchcode	80 mm	100 mm	120 mm	140 mm	160 mm	180 mm	200 mm	225 mm	240 mm
Weißlack	RR	TVD092400 TZPZWE0960	✓✓✓✓	✓✓✓✓	✓✓✓✓	✓✓✓✓	✓✓✓✓	✓✓✓✓	✓✓✓✓	✗✓✓✗	✗✓✓✗
			138,00 164,22	138,00 164,22	138,00 164,22	138,00 164,22	153,50 182,67	173,50 206,47	173,50 206,47	181,50 215,99	181,50 215,99
			✗✓✓✗	✗✓✓✗	✗✓✓✗	✗✓✓✗	✗✓✓✗	✗✓✓✗	✗✓✓✗	✗✓✓✗	✗✓✓✗
			270 mm	290 mm	330 mm	350 mm	370 mm	390 mm	410 mm	430 mm	450 mm
			198,00 235,62	218,25 259,72	225,00 267,75	392,25 466,78	392,25 466,78	392,25 466,78	392,25 466,78	392,25 466,78	392,25 466,78

gefälzte Zargen in den Breiten 610 / 735 / 860 / 985 mm

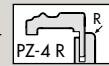

mit profilierter Bekleidung, Bekleidungsbreite 65 mm, Verstellbereich +15 mm, vitaDoor

1985 mm	Kante	Art.-Nr. Matchcode	80 mm	100 mm	120 mm	140 mm	160 mm	180 mm	200 mm	225 mm	240 mm	270 mm	290 mm
Weißlack	PZ-4 R	TVD092402 TZPZWE04RK	✗✓✓✗	✓✓✓✓	✓✓✓✓	✓✓✓✓	✓✓✓✓	✗✓✓✗	✗✓✓✗	✗✓✓✗	✗✓✓✗	✗✓✓✗	✗✓✓✗
			203,00 241,57	203,00 241,57	203,00 241,57	203,00 241,57	232,75 276,97	244,75 291,25	244,75 291,25	267,25 318,03	267,25 318,03	267,25 318,03	290,75 345,99

Reno-Zargen in den Breiten 610 / 735 / 860 / 985 mm

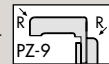

Bekleidungsbreite 80 mm, Verstellbereich -5/+15 mm, beroline

1985 mm	Kante	Art.-Nr. Matchcode	80 mm	100 mm	120 mm	140 mm	160 mm	180 mm	200 mm	225 mm	240 mm
Weißlack	PZ-9	TVD092413 TZPZWE0980	✓✓✓✓	✓✓✓✓	✓✓✓✓	✓✓✓✓	✓✓✓✓	✓✓✓✓	✓✓✓✓	✗✓✓✗	✗✓✓✗
			182,75 217,47	182,75 217,47	182,75 217,47	182,75 217,47	201,00 239,19	221,75 263,88	221,75 263,88	228,75 272,21	228,75 272,21
			✗✓✓✗	✗✓✓✗	✗✓✓✗	✗✓✓✗	✗✓✓✗	✗✓✓✗	✗✓✓✗	✗✓✓✗	✗✓✓✗
			270 mm	290 mm	330 mm	350 mm	370 mm	390 mm	410 mm	430 mm	450 mm
			246,50 293,34	269,00 320,11	276,00 328,44	412,00 490,28	412,00 490,28	412,00 490,28	412,00 490,28	412,00 490,28	412,00 490,28

gefälzte Zargen in den Breiten 610 / 735 / 860 / 985 mm

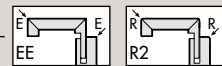

Bekleidungsbreite 63 mm, Verstellbereich -3/+17 mm, ringo

1985 mm	Kante	Art.-Nr. Matchcode	80 mm	100 mm	120 mm	140 mm	160 mm	180 mm	200 mm	220 mm	240 mm	265 mm	285 mm	325 mm	345 mm
Weißlack	EE	TRI1030 TZGLWEEE	✗✓✓✗	✓✓✓✓	✓✓✓✓	✓✓✓✓	✓✓✓✓	✗✓✓✗	✗✓✓✗	✗✓✓✗	✗✓✓✗	✗✓✓✗	✗✓✓✗	✗✓✓✗	-
			165,50 196,95	165,50 196,95	165,50 196,95	167,00 198,73	196,25 233,54	211,50 251,69	211,50 251,69	226,00 268,94	226,00 268,94	253,25 301,37	253,25 301,37		
Weißlack	R2	TRI1200040 TZGLWER2	✗✓✓✗	✓✓✓✓	✓✓✓✓	✓✓✓✓	✓✓✓✓	✗✓✓✗	✗✓✓✗	✗✓✓✗	✗✓✓✗	✗✓✓✗	✗✓✓✗	✗✓✓✗	✗✓✓✗
			168,50 200,52	168,50 200,52	168,50 200,52	170,00 202,30	199,75 237,70	215,25 256,15	215,25 256,15	230,00 273,70	230,00 273,70	230,00 273,70	257,75 306,72	257,75 306,72	295,50 351,65



Landoor 4 mit Lichtausschnitt und Sprossenrahmen (9 Felder)

Modell Landoor Weißlack-Oberfläche Arctic White

Standflügel, gefälzt

mit Gegenfalz, zwei Kantenriegeln, Bänder V0020 vernickelt



1985 mm Türhöhe		Kante	Art.-Nr. Matchcode	735 mm	860 mm
Landoor 2	LA unverleistet	A2	TGA200396 TÜLA02LAA2	508,25 604,82	508,25 604,82
	Mehrpreis: Leistenrahmen für LA		TPK201T201 TUSPWE02	168,50 200,52	168,50 200,52
	Mehrpreis: Sprossenrahmen für LA (6 Felder)		TPK101T206 TUSPWE02	276,25 328,74	276,25 328,74
	Mehrpreis: Sprossenrahmen für LA (9 Felder)		TPK101T209 TUSPWE02	309,75 368,60	309,75 368,60

Schiebetür, stumpf

mit formgepresster Füllung in Kassettenoptik, mit Griffmuschelfräsung und Laufnut, inkl. Griffmuschel FSB 4212 oval Alu F2



1985 mm Türhöhe		Kante	Art.-Nr. Matchcode	860 mm
Landoor 2	Röhrenspankern	stumpf	TGA2008650 TÜLA02SC	313,00 372,47
Landoor 3	Röhrenspankern	stumpf	TGA2408650 TÜLA03SC	313,00 372,47



Standflügel Modell Landoor 2

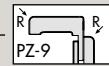

2-flügelige Zargen in den Breiten 1460 / 1710 / 1960 mm

Bekleidungsbreite 60 mm, Verstellbereich -5/+15 mm, vitaDoor

1985 mm	Kante	Art.-Nr. Matchcode	120 mm	140 mm	160 mm	200 mm	270 mm
Weißlack	PZ-9	TVD092490 TZPZWED960	✓✓*	✓✓✓	—	✓✓✓	✓✓✓
			221,00 262,99	221,00 262,99		268,00 318,92	290,75 345,99

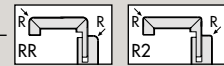
Durchgangszargen in den Breiten 735 / 860 / 985 mm

Bekleidungsbreite 60 mm, Verstellbereich -5/+15 mm, beroline

1985 mm	Kante	Art.-Nr. Matchcode	100 mm	120 mm	140 mm	160 mm	180 mm	200 mm	270 mm
Weißlack	RR	TVD092405 TZPZWEDZRR	✓✓*	✓✓✓	✓✓✓	✓✓✓	✓✓*	✓✓✓	✓✓✓
			208,00 247,52	208,00 247,52	208,00 247,52	229,00 272,51	255,00 303,45	255,00 303,45	279,00 332,01
2110 mm	Kante	Art.-Nr. Matchcode	100 mm	120 mm	140 mm	160 mm	180 mm	200 mm	270 mm
Weißlack	RR	TVD102405 TZPZWEDZRR	✓✓*	✓✓✓	✓✓✓	✓✓*	✓✓*	✓✓✓	✓✓✓
			208,00 247,52	208,00 247,52	208,00 247,52	242,00 287,98	255,00 303,45	255,00 303,45	279,00 332,01

Bekleidungsbreite 63 mm, Verstellbereich -3/+17 mm, ringo



1985 mm	Kante	Art.-Nr. Matchcode	120 mm	140 mm	160 mm	200 mm	265 mm
Weißlack	R2	TRI1200050 TZGLWER2	✓✓*	✓✓✓	✓✓*	✓✓*	✓✓*
			213,75 254,36	215,50 256,45	249,00 296,31	263,75 313,86	278,00 330,82



Schiebetür Modell Landoor 2

Glatte Tür Weißlack-Oberfläche Arctic White

beroline

gefälzt ohne Schlüsselbohrung, beroline  
Drückerlochbohrung zentral positioniert, BB-Schloss und zwei Einbohrbänder V0020 vernickelt

1985 mm Türhöhe		Kante	Art.-Nr. Matchcode	610 mm	735 mm	860 mm	985 mm
Weißlack Bohrung zentriert	Röhrenspankern	A2	TRI1200154 TÜGLWELAR2	145,00 172,55	145,00 172,55	145,00 172,55	161,00 191,59
	DIN-Lichtausschnitt (verleistet)		TRI1200156 TÜGLWERHR2	– 205,87	173,00 205,87	173,00 205,87	192,25 228,78
	Röhrenspankern mit WC-Schloss (mit 25 mm Schlüsselbohrung)		TRI1200155 TÜGLWELAR2	– 189,81	159,00 189,81	159,00 189,81	–

gefälzt, beroline  
BB-Schloss und zwei Einbohrbänder V0020 vernickelt

1985 mm Türhöhe		Kante	Art.-Nr. Matchcode	610 mm	735 mm	860 mm	985 mm
Weißlack	Wabeneinlage	TE	TRI1200001 TÜGLWEWATE	112,75 134,17	112,75 134,17	112,75 134,17	126,50 150,54
	Röhrenspankern		TRI1200004 TÜGLWERHTE	139,75 166,30	139,75 166,30	139,75 166,30	156,50 186,24
	DIN-Lichtausschnitt (verleistet)		TRI1200006 TÜGLWELATE	– 201,11	169,00 201,11	169,00 201,11	189,00 224,91
Weißlack	Röhrenspankern	A2	TRI1200035 TÜGLWERHR2	145,00 172,55	145,00 172,55	145,00 172,55	161,25 191,89
	Vollspan (Bänder V0026 WF, 3-tlg.)		TRI1200036 TÜGLWEVSR2	221,50 263,59	221,50 263,59	221,50 263,59	244,00 290,36
	DIN-Lichtausschnitt (verleistet)		TRI1200038 TÜGLWELAR2	– 205,87	173,00 205,87	173,00 205,87	192,25 228,78
	Lichtausschnitt RM 4 (verleistet)		TRI1200150 TÜGLWELAR2	– 716,38	–	602,00 716,38	–
2110 mm Türhöhe		Kante	Art.-Nr. Matchcode	610 mm	735 mm	860 mm	985 mm
Weißlack	Wabeneinlage	TE	TRI1210001 TÜGLWEWATE	– 161,25	135,50 161,25	135,50 161,25	152,00 180,88
	Röhrenspankern		TRI1210004 TÜGLWERHTE	– 199,33	167,50 199,33	167,50 199,33	211,75* 251,98
	DIN-Lichtausschnitt (verleistet)		TRI1210006 TÜGLWELATE	– 238,89	–	200,75 238,89	224,50 267,16
Weißlack	Röhrenspankern	A2	TRI1210035 TÜGLWERHR2	– 209,14	175,75 209,14	175,75 209,14	215,00* 255,85
	DIN-Lichtausschnitt (verleistet)		TRI1210038 TÜGLWELAR2	– 249,60	–	209,75 249,60	233,50 277,87



gefälzte Zargen in den Breiten 610 / 735 / 860 / 985 mm
Bekleidungsbreite 60 mm, Verstellbereich -5/+15 mm, beroline

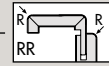

1985 mm	Kante	Art.-Nr. Matchcode	80 mm	100 mm	120 mm	140 mm	160 mm	180 mm	200 mm	225 mm	240 mm			
Weißlack	RR	TVD092400 TZPZWE0960	✓✓✓✓	✓✓✓✓	✓✓✓✓	✓✓✓✓	✓✓✓✓	✓✓✓✓	✓✓✓✓	✓✓✓✓	✓✓✓✓			
			138,00 164,22	138,00 164,22	138,00 164,22	138,00 164,22	153,50 182,67	173,50 206,47	173,50 206,47	181,50 215,99	181,50 215,99			
			270 mm	290 mm	330 mm	350 mm	370 mm	390 mm	410 mm	430 mm	450 mm			
			✓✓✓✓	✓✓✓✓	✓✓✓✓	✓✓✓✓	✓✓✓✓	✓✓✓✓	✓✓✓✓	✓✓✓✓	✓✓✓✓			
			198,00 235,62	218,25 259,72	225,00 267,75	392,25 466,78	392,25 466,78	392,25 466,78	392,25 466,78	392,25 466,78	392,25 466,78			
2110 mm	Kante	Art.-Nr. Matchcode	80 mm	100 mm	120 mm	140 mm	160 mm	180 mm	200 mm	225 mm	240 mm	270 mm	290 mm	330 mm
Weißlack	RR	TVD102400 TZPZWE09RK	✓✓✓✓	✓✓✓✓	✓✓✓✓	✓✓✓✓	✓✓✓✓	✓✓✓✓	✓✓✓✓	✓✓✓✓	✓✓✓✓	✓✓✓✓	✓✓✓✓	✓✓✓✓
			152,00 180,88	152,00 180,88	152,00 180,88	152,00 180,88	172,50 205,28	190,75 226,99	190,75 226,99	203,25 241,87	203,25 241,87	217,50 258,83	247,50 294,53	255,00 303,45

Reno-Zargen in den Breiten 610 / 735 / 860 / 985 mm
Bekleidungsbreite 80 mm, Verstellbereich -5/+15 mm, beroline

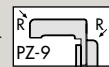

1985 mm	Kante	Art.-Nr. Matchcode	80 mm	100 mm	120 mm	140 mm	160 mm	180 mm	200 mm	225 mm	240 mm
Weißlack	PZ-9	TVD092413 TZPZWE0980	✓✓✓✓	✓✓✓✓	✓✓✓✓	✓✓✓✓	✓✓✓✓	✓✓✓✓	✓✓✓✓	✓✓✓✓	✓✓✓✓
			182,75 217,47	182,75 217,47	182,75 217,47	182,75 217,47	201,00 239,19	221,75 263,88	221,75 263,88	228,75 272,21	228,75 272,21
			270 mm	290 mm	330 mm	350 mm	370 mm	390 mm	410 mm	430 mm	450 mm
			✓✓✓✓	✓✓✓✓	✓✓✓✓	✓✓✓✓	✓✓✓✓	✓✓✓✓	✓✓✓✓	✓✓✓✓	✓✓✓✓
			246,50 293,34	269,00 320,11	276,00 328,44	412,00 490,28	412,00 490,28	412,00 490,28	412,00 490,28	412,00 490,28	412,00 490,28

gefälzte Zargen in den Breiten 610 / 735 / 860 / 985 mm
Bekleidungsbreite 63 mm, Verstellbereich -3/+17 mm, ringo

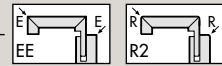

1985 mm	Kante	Art.-Nr. Matchcode	80 mm	100 mm	120 mm	140 mm	160 mm	180 mm	200 mm	220 mm	240 mm	265 mm	285 mm	325 mm	345 mm
Weißlack	EE	TRI1030 TZGLWEEE	✓✓✓✓	✓✓✓✓	✓✓✓✓	✓✓✓✓	✓✓✓✓	✓✓✓✓	✓✓✓✓	✓✓✓✓	✓✓✓✓	✓✓✓✓	✓✓✓✓	✓✓✓✓	✓✓✓✓
			165,50 196,95	165,50 196,95	165,50 196,95	167,00 198,73	196,25 233,54	211,50 251,69	211,50 251,69	226,00 268,94	226,00 268,94	226,00 268,94	253,25 301,37	253,25 301,37	-
Weißlack	R2	TRI1200040 TZGLWER2	✓✓✓✓	✓✓✓✓	✓✓✓✓	✓✓✓✓	✓✓✓✓	✓✓✓✓	✓✓✓✓	✓✓✓✓	✓✓✓✓	✓✓✓✓	✓✓✓✓	✓✓✓✓	✓✓✓✓
			168,50 200,52	168,50 200,52	168,50 200,52	170,00 202,30	199,75 237,70	215,25 256,15	215,25 256,15	230,00 273,70	230,00 273,70	230,00 273,70	257,75 306,72	257,75 306,72	295,50 351,65
2110 mm	Kante	Art.-Nr. Matchcode	80 mm	100 mm	120 mm	140 mm	160 mm	180 mm	200 mm	220 mm	240 mm	265 mm	285 mm	325 mm	350 mm
Weißlack	R2	TRI1171 TZGLWER2	-	✓✓✓✓	✓✓✓✓	✓✓✓✓	✓✓✓✓	✓✓✓✓	✓✓✓✓	✓✓✓✓	✓✓✓✓	✓✓✓✓	✓✓✓✓	✓✓✓✓	✓✓✓✓
				188,50 224,32	188,50 224,32	190,50 226,70	223,75 266,26	241,00 286,79	241,00 286,79	257,75 306,72	-	257,75 306,72	288,75 343,61	288,75 343,61	-

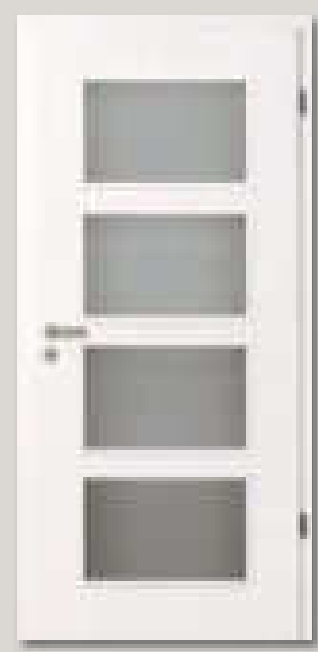

Weißlack-Tür glatt
mit Lichtausschnitt RM 4
und aufliegender Glasleiste

Profilierte und
Design-Türen

Glatte Türen

Ganzglastüren

Türen-Bestseller

Glatte Tür Weißlack-Oberfläche Arctic White



Standflügel, ringo

zur Kombination mit den Türblättern TE und A2 auf Seite 64, mit Gegenfalz, zwei Kantenriegeln, Bänder V0020 vernickelt



1985 mm Türhöhe		Kante	Art.-Nr. Matchcode	735 mm	860 mm	985 mm
Weißlack	DIN-Lichtausschnitt (verleistet)	TE	TRIO70180 TÜGLWELATE	–	475,75 566,14	–
Weißlack	Röhrenspankern	A2	TRIO70350 TÜGLWERHR2	451,00 536,69	451,00 536,69	475,00 565,25
	DIN-Lichtausschnitt (verleistet)		TRIO70380 TÜGLWELAR2	493,25 586,97	493,25 586,97	522,00 621,18

Schiebetür XL glatt, Oberfläche W1000 SM, Egger

0,8 mm ABS-Kante vierseitig, mit Laufnut, ohne Griffmuschelfräsung



2033 mm Türhöhe		Kante	Art.-Nr. Matchcode	808 mm	933 mm	1058 mm	1300 mm
W1000 SM	Spezialaufbau	stumpf	TEG0112030 TÜGLWESC	200,25 238,30	220,75 262,69	241,75 287,68	–
2158 mm Türhöhe		Kante	Art.-Nr. Matchcode	808 mm	933 mm	1058 mm	1300 mm
W1000 SM	Spezialaufbau	stumpf	TEG0112160 TÜGLWESC	208,50 248,12	230,00 273,70	252,25 300,18	–
2450 mm Türhöhe		Kante	Art.-Nr. Matchcode	808 mm	933 mm	1058 mm	1300 mm
W1000 SM	Spezialaufbau	stumpf	TEG0112450 TÜGLWESC	–	270,00 321,30	300,50 357,60	352,50 419,48

Schiebetür glatt, ringo

mit Griffmuschelfräsung und Laufnut, inkl. Griffmuschel FSB 4212 oval Alu F2



1985 mm Türhöhe		Kante	Art.-Nr. Matchcode	735 mm	860 mm	985 mm
Weißlack	Röhrenspankern	stumpf	TRI6000130 TÜGLWESC	270,00 321,30	270,00 321,30	290,00 345,10
2110 mm Türhöhe		Kante	Art.-Nr. Matchcode	735 mm	860 mm	985 mm
Weißlack	Röhrenspankern	stumpf	TRI6000132 TÜGLWESC	290,00 345,10	290,00 345,10	312,75 372,17



Standflügel Weißlack mit DIN-Lichtausschnitt verleistet



Schiebetür XL glatt mit Oberfläche W1000 SM

2-flügelige Zargen in den Breiten 1460 / 1710 / 1960 mm



Bekleidungsbreite 60 mm, Verstellbereich -5/+15 mm, vitaDoor

1985 mm	Kante	Art.-Nr. Matchcode	120 mm	140 mm	160 mm	200 mm	270 mm
Weißlack	PZ-9	TVD092490 TZPZWE0960	✓✓*	✓✓✓	—	✓✓✓	✓✓✓
			221,00 262,99	221,00 262,99		268,00 318,92	290,75 345,99

Durchgangszargen in den Breiten 735 / 860 / 985 mm

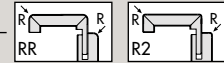

Bekleidungsbreite 60 mm, Verstellbereich -5/+15 mm, beroline

1985 mm	Kante	Art.-Nr. Matchcode	100 mm	120 mm	140 mm	160 mm	180 mm	200 mm	270 mm
Weißlack	RR	TVD092405 TZPZWE0ZRR	✓✓*	✓✓✓	✓✓✓	✓✓*	*✓*	✓✓✓	✓✓✓
			208,00 247,52	208,00 247,52	208,00 247,52	229,00 272,51	255,00 303,45	255,00 303,45	279,00 332,01
2110 mm	Kante	Art.-Nr. Matchcode	100 mm	120 mm	140 mm	160 mm	180 mm	200 mm	270 mm
Weißlack	RR	TVD102405 TZPZWE0ZRR	✓✓*	✓✓✓	✓✓✓	✓✓*	*✓*	✓✓✓	✓✓✓
			208,00 247,52	208,00 247,52	208,00 247,52	242,00 287,98	255,00 303,45	255,00 303,45	279,00 332,01

Bekleidungsbreite 63 mm, Verstellbereich -3/+17 mm, ringo

1985 mm	Kante	Art.-Nr. Matchcode	120 mm	140 mm	160 mm	200 mm	265 mm
Weißlack	R2	TRI1200050 TZGLWER2	*✓*	✓✓✓	*✓*	*✓*	*✓*
			213,75 254,36	215,50 256,45	249,00 296,31	263,75 313,86	278,00 330,82

Blockrahmen, ringo

B60 ohne Wandanschlussleiste, auf Gehrung / Verschraubung von oben; Querstücke auf Normbreiten 610 / 735 und 860 mm kürzbar; Blendrahmen-Außenmaß: Höhen 2044 / 2169 mm, Breite 1094 mm; Bänder V 3400/40, Klemmblock V 3604, Standard-Schließblech

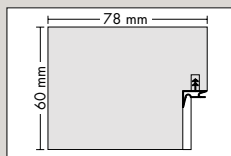

	Art.-Nr. Matchcode	1985 x 985 mm	2110 x 985 mm
Weißlack	TRI073100 TZGLWEBL	337,50 401,63	392,75 467,37

B60 mit Oberlicht und Seitenteil ohne Wandanschlussleiste, auf Gehrung, Blendrahmen-Außenmaß:

1480 x 2510 mm, kürzbar; Bänder V 3400/40, Klemmblock V 3604, Standard-Schließblech; Anschlag Tür wandseitig

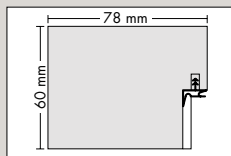

	Art.-Nr. Matchcode	1985 x 860 mm	1985 x 985 mm
Weißlack	TRI073110 TZGLWEBL	1316,50 1566,64	1316,50 1566,64
	Art.-Nr. Matchcode	2110 x 860 mm	2110 x 985 mm
Weißlack	TRI173110 TZGLWEBL	1253,75 1491,96	1253,75 1491,96

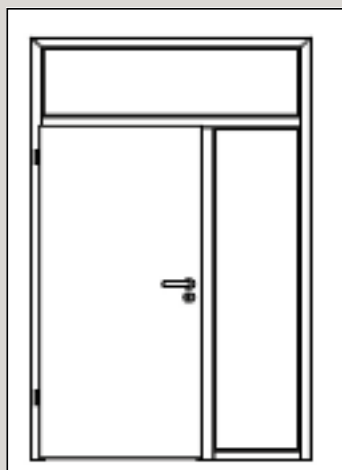

...links am Futter angeschlagen

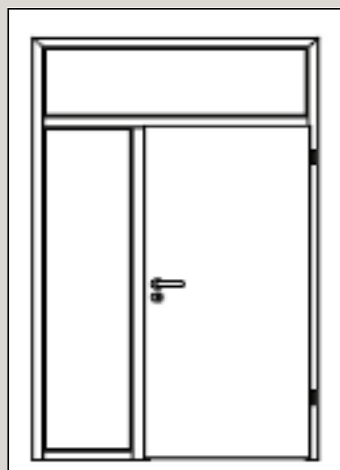

...rechts am Futter angeschlagen











Blockrahmen mit Oberlicht und Seitenteil

Glatte Tür CPL-Oberfläche (ringolit)

gefälzt, ringo

BB-Schloss und zwei Einbohrbänder V0020 vernickelt



1985 mm Türhöhe			Kante	Art.-Nr. Matchcode	610 mm	735 mm	860 mm	985 mm
	Vital Pinie hell	Röhrenspanstreifen	R2	TRI220300 TÜCPPHRSR2	165,50 196,95	165,50 196,95	165,50 196,95	185,50 220,75
		DIN-Lichtausschnitt (verleistet)		TRI220380 TÜCPPHIA R2	–	226,00 268,94	226,00 268,94	–
	Cascade Vital Pinie hell	Röhrenspankern	R2	TRI280300 TÜCPPHRHQU	210,00 249,90	210,00 249,90	210,00 249,90	235,25 279,95
	Vital Ast-Eiche	Röhrenspanstreifen	R2	TRI240300 TÜCPAERSR2	165,50 196,95	165,50 196,95	165,50 196,95	185,50 220,75
		DIN-Lichtausschnitt (verleistet)		TRI240380 TÜCPAELAR2	–	226,00 268,94	226,00 268,94	–
	Cascade Vital Ast-Eiche	Röhrenspankern	R2	TRI260300 TÜCPAERHQU	210,00 249,90	210,00 249,90	210,00 249,90	235,25 279,95
	Cascade Vital Ripped-Eiche	Röhrenspankern	R2	TRI5D0350* TÜCPERHQU	210,00 249,90	210,00 249,90	210,00 249,90	235,25 279,95
	Cascade Wildbuche	Röhrenspankern	R2	TRI5C0350* TÜCPBURHQU	210,00 249,90	210,00 249,90	210,00 249,90	235,25 279,95
	Esche weiß	Röhrenspanstreifen	R2	TRI1356 TÜCPESRSR2	151,50 180,29	151,50 180,29	151,50 180,29	169,75 202,00
		DIN-Lichtausschnitt (verleistet)		TRI1358 TÜCPESLAR2	–	211,75 251,98	211,75 251,98	237,00 282,03
	Nebelgrau	Röhrenspankern	R2	TRI480350 TÜCPNGRHR2	180,25 214,50	180,25 214,50	180,25 214,50	202,00 240,38
		DIN-Lichtausschnitt (verleistet)		TRI480380 TÜCPNGLAR2	–	211,75 251,98	211,75 251,98	237,00 282,03

* Lieferzeit: 3-5 Werktage

Tür und Zarge CPL-Oberfläche Birke Sand weiter im Lagerprogramm. Preise und Verfügbarkeit in BestelloPlus.



Cascade Vital Pinie hell



Vital Ast-Eiche



Cascade Wildbuche



Esche weiß

Zargen in den Breiten 610 / 735 / 860 / 985 mm

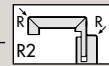

CPL-Oberfläche (ringolit), Bekleidungsbreite 63 mm, Verstellbereich -3/+17 mm, ringo

1985 mm	Kante	Art.-Nr. Matchcode	100 mm	120 mm	140 mm	160 mm	180 mm	200 mm	240 mm	265 mm
Vital Pinie hell	R2	TRI222400 TZCPPI	✓✓✓*	✓✓✓✓	✓✓✓✓	✓✓✓✓	✓✓✓✓	✓✓✓✓	✓✓✓✓	✓✓✓✓
			182,50 217,18	182,50 217,18	184,50 219,56	216,75 257,93	233,25 277,57	233,25 277,57	249,50 296,91	249,50 296,91
Vital Ast-Eiche	R2	TRI242400 TZCPAE	✓✓✓*	✓✓✓✓	✓✓✓✓	✓✓✓✓	✓✓✓*	✓✓✓✓	✓✓✓✓	✓✓✓✓
			182,50 217,18	182,50 217,18	184,50 219,56	216,75 257,93	233,25 277,57	233,25 277,57	249,50 296,91	249,50 296,91
Wildbuche	R2	TRI5C2400 TZCPBU	✓✓✓*	✓✓✓✓	✓✓✓✓	✓✓✓✓	✓✓✓*	✓✓✓✓	✓✓✓*	✓✓✓✓
			182,50 217,18	182,50 217,18	184,50 219,56	216,75 257,93	233,25 277,57	233,25 277,57	249,50 296,91	249,50 296,91
Esche weiß	R2	TRI1369 TZCPESR2	✓✓✓*	✓✓✓✓	✓✓✓✓	✓✓✓✓	✓✓✓*	✓✓✓✓	✓✓✓*	✓✓✓✓
			167,75 199,62	167,75 199,62	169,50 201,71	199,00 236,81	214,50 255,26	214,50 255,26	229,25 272,81	229,25 272,81
Nebelgrau	R2	TRI482400 TZCPNGR2	✓✓✓*	✓✓✓✓	✓✓✓✓	✓✓✓✓	✓✓✓*	✓✓✓✓	✓✓✓*	✓✓✓✓
			167,75 199,62	167,75 199,62	169,50 201,71	199,00 236,81	214,50 255,26	214,50 255,26	229,25 272,81	229,25 272,81
Schwarz	R2	TRI5G2400 TÜCPSW	✓✓✓*	✓✓✓✓	✓✓✓✓	✓✓✓✓	✓✓✓*	✓✓✓✓	✓✓✓*	✓✓✓✓
			182,50 217,18	182,50 217,18	184,50 219,56	216,75 257,93	233,25 277,57	233,25 277,57	249,50 296,91	249,50 296,91

Profilierte und
Design-Türen

Glatte Türen

Ganzglastüren



Nebelgrau



Cascade Vital Ripped-Eiche mit schwarzer Zarge

gefälzt, beroline

BB-Schloss und zwei Einbohrbänder V0020 vernickelt





1985 mm Türhöhe			Kante	Art.-Nr. Matchcode	610 mm	735 mm	860 mm	985 mm
	weiß	Röhrenspankern	1,5	TBL080352 TÜCPWERHR2	148,75 177,01	148,75 177,01	148,75 177,01	148,75 177,01
		DIN-Lichtausschnitt (verleistet)		TBL080382 TÜCPWELAR2	202,25 240,68	202,25 240,68	202,25 240,68	202,25 240,68
2110 mm Türhöhe			Kante	Art.-Nr. Matchcode	610 mm	735 mm	860 mm	985 mm
	weiß	Röhrenspankern	1,5	TBL090352 TÜCPWERHR2	– 194,57	163,50 194,57	163,50 194,57	163,50 194,57
		DIN-Lichtausschnitt (verleistet)		TBL090380 TÜCPWELAR2	– –	– –	222,50 264,78	222,50 264,78

gefälzt, ringo

ringolit, BB-Schloss und zwei Einbohrbänder V0020 vernickelt,
Feuchtraumtür nach RAL 426/3, Einbohrbänder V0020



1985 mm Türhöhe			Kante	Art.-Nr. Matchcode	610 mm	735 mm	860 mm	985 mm
	Glattweiß (Arctic White)	Röhrenspanstreifen	R2	TRI080310 TÜCPWERSR2	142,25 169,28	142,25 169,28	142,25 169,28	159,25 189,51
		Röhrenspankern		TRI080350 TÜCPWERHR2	164,00 195,16	164,00 195,16	164,00 195,16	183,50 218,37
		DIN-Lichtausschnitt (verleistet)		TRI080380 TÜCPWELAR2	– –	198,75 236,51	198,75 236,51	222,50 264,78
		 Röhrenspankern feuchtraumgeeignet		TRI089350 TÜCPWERHR2	– –	297,00 353,43	315,75 375,74	335,00 398,65
	Buche hell	Röhrenspanstreifen	R2	TRI1451 TÜCPBURSR2	164,75 196,05	164,75 196,05	164,75 196,05	184,50 219,56
		Röhrenspankern		TRI1452 TÜCPBURHR2	196,00 233,24	196,00 233,24	196,00 233,24	219,50 261,21
		DIN-Lichtausschnitt (verleistet)		TRI1454 TÜCPBULAR2	– –	230,25 274,00	230,25 274,00	257,75 306,72
	Ahorn	Röhrenspanstreifen	R2	TRI1381 TÜCPAHRSR2	164,75 196,05	164,75 196,05	164,75 196,05	184,50 219,56
		DIN-Lichtausschnitt (verleistet)		TRI1384 TÜCPAHLAR2	– –	230,25 274,00	230,25 274,00	257,75 306,72
	Eiche hell	Röhrenspanstreifen	R2	TRI120300 TÜCPEIRS2	164,75 196,05	164,75 196,05	164,75 196,05	184,50 219,56
		DIN-Lichtausschnitt (verleistet)		TRI120380 TÜCPEILAR2	– –	230,25 274,00	230,25 274,00	257,75 306,72
2110 mm Türhöhe			Kante	Art.-Nr. Matchcode	610 mm	735 mm	860 mm	985 mm
	Glattweiß (Arctic White)	Röhrenspankern	R2	TRI090350 TÜCPWERHR2	– –	183,50 218,37	183,50 218,37	205,50 244,55
		DIN-Lichtausschnitt (verleistet)		TRI090380 TÜCPWELAR2	– –	– –	222,50 264,78	249,25 296,61
		 Röhrenspankern feuchtraumgeeignet		TRI099350 TÜCPWERHR2	– –	285,75 340,04	304,50 362,36	323,50 384,97

Zargen in den Breiten 610 / 735 / 860 / 985 mm

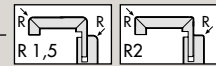

CPL-Oberfläche Bekleidungsbreite 60 mm, Verstellbereich -5/+15 mm, beroline

1985 mm	Kante	Art.-Nr. Matchcode	80 mm	100 mm	120 mm	140 mm	160 mm	180 mm	205 mm	220 mm	240 mm	270 mm	290 mm
weiß	R 1,5	TBL082400 TZCPWER2	✓✓✓*	✓✓✓*	✓✓✓✓	✓✓✓✓	✓✓✓✓	✓✓✓*	✓✓✓✓	✓✓✓✓	✓✓✓*	✓✓✓✓	✓✓✓*
			144,00 171,36	144,00 171,36	144,00 171,36	144,00 171,36	169,50 201,71	169,50 201,71	180,75 215,09	180,75 215,09	195,50 232,65	195,50 232,65	221,75 263,88
2110 mm	Kante	Art.-Nr. Matchcode	80 mm	100 mm	120 mm	140 mm	160 mm	180 mm	205 mm	220 mm	240 mm	270 mm	290 mm
weiß	R 1,5	TBL092400 TZCPWER2	-	✓✓✓✓	✓✓✓✓	✓✓✓✓	✓✓✓*	✓✓✓*	✓✓✓*	✓✓✓*	-	✓✓✓*	✓✓✓*
				158,50 188,62	158,50 188,62	158,50 188,62	186,50 221,94	186,50 221,94	198,75 236,51	198,75 236,51		215,00 255,85	244,00 290,36

CPL-Oberfläche (ringolit), Bekleidungsbreite 63 mm, Verstellbereich -3/+17 mm, ringo

1985 mm	Kante	Art.-Nr. Matchcode	80 mm	100 mm	120 mm	140 mm	160 mm	180 mm	200 mm	220 mm	240 mm	265 mm	285 mm	305 mm	325 mm
Glattweiß (Arctic White)	R2	TRI082400 TZCPWER2	✓✓✓*	✓✓✓*	✓✓✓✓	✓✓✓✓	✓✓✓✓	✓✓✓*	✓✓✓✓	✓✓✓*	✓✓✓*	✓✓✓*	✓✓✓*	✓✓✓*	✓✓✓*
			149,25 177,61	149,25 177,61	149,25 177,61	150,75 179,39	177,00 210,63	190,75 226,99	190,75 226,99	204,00 242,76	204,00 242,76	204,00 242,76	228,75 272,21	228,75 272,21	228,75 272,21
Buche hell	R2	TRI1420 TZCPBUR2	✓✓✓*	✓✓✓*	✓✓✓✓	✓✓✓✓	✓✓✓*	✓✓✓*	✓✓✓*	✓✓✓*	✓✓✓*	✓✓✓*	✓✓✓*	-	✓✓✓*
			167,75 199,62	167,75 199,62	167,75 199,62	169,50 201,71	199,00 236,81	214,50 255,26	214,50 255,26	229,25 272,81	229,25 272,81	229,25 272,81	257,00 305,83		257,00 305,83
Ahorn	R2	TRI1395 TZCPAHR2	✓✓✓*	✓✓✓*	✓✓✓✓	✓✓✓✓	✓✓✓*	✓✓✓*	✓✓✓*	✓✓✓*	✓✓✓*	✓✓✓*	✓✓✓*	-	✓✓✓*
			167,75 199,62	167,75 199,62	167,75 199,62	169,50 201,71	199,00 236,81	214,50 255,26	214,50 255,26	229,25 272,81	229,25 272,81	229,25 272,81	257,00 305,83		257,00 305,83
Eiche hell	R2	TRI122400 TZCPEIR2	✓✓✓*	✓✓✓*	✓✓✓✓	✓✓✓✓	✓✓✓*	✓✓✓*	✓✓✓*	✓✓✓*	✓✓✓*	✓✓✓*	✓✓✓*	-	✓✓✓*
			167,75 199,62	167,75 199,62	167,75 199,62	169,50 201,71	199,00 236,81	214,50 255,26	214,50 255,26	229,25 272,81	229,25 272,81	229,25 272,81	257,00 305,83		257,00 305,83
2110 mm	Kante	Art.-Nr. Matchcode	80 mm	100 mm	120 mm	140 mm	160 mm	180 mm	200 mm	220 mm	240 mm	265 mm	285 mm	305 mm	325 mm
Glattweiß (Arctic White)	R2	TRI092400 TZCPWER2	-	✓✓✓*	✓✓✓*	✓✓✓*	✓✓✓*	✓✓✓*	✓✓✓*	✓✓✓*	✓✓✓*	✓✓✓*	✓✓✓*	-	✓✓✓*
				167,75 199,62	167,75 199,62	168,75 200,81	199,00 236,81	214,50 255,26	214,50 255,26	228,50 271,92	228,50 271,92	228,50 271,92	256,00 304,64		256,00 304,64



Buche hell

Ahorn

Eiche hell

Glatte Tür CPL-Oberfläche (ringolit)

Schiebetür, ringo _____
mit Griffmuschel FSB 4212 oval Alu F2 und Laufnut



1985 mm Türhöhe			Kante	Art.-Nr. Matchcode	735 mm	860 mm
	Glattweiß (Arctic White)	Röhrenspankern	stumpf	TR1088650 TÜCPWESC	270,75 322,19	270,75 322,19
	Buche hell	Röhrenspankern	stumpf	TR1088650 TÜCPBUSC	296,00 352,24	296,00 352,24
	Eiche hell	Röhrenspankern	stumpf	TR1128650 TÜCPEISC	296,00 352,24	296,00 352,24



Blendrahmen, ringo

Blendrahmen B46 Oberfläche CPL (ringolit), ohne Wandanschlussleisten, auf Gehrung, MDF ummantelt 46 x 79 mm, abgerundete Kanten, Bänder V 3400/40, Klemmblock ST32, Standard-Schließblech

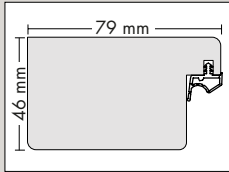

1985 mm	Art.-Nr. Matchcode	735 mm	860 mm	985 mm
Glattweiß (Arctic White)	TRI083000 TZCPWEBL	185,75 221,04	185,75 221,04	185,75 221,04
Buche hell	TRI083000 TZCPBUBL	185,75 221,04	185,75 221,04	185,75 221,04
Ahorn	TRI133000 TZCPAHL	185,75 221,04	185,75 221,04	185,75 221,04
Eiche hell	TRI123000 TZCPEIBL	185,75 221,04	185,75 221,04	185,75 221,04
Esche weiß	TRI1373000 TZCPESBL	185,75 221,04	185,75 221,04	185,75 221,04
2110 mm	Art.-Nr. Matchcode	735 mm	860 mm	985 mm
Glattweiß (Arctic White)	TRI093000 TZCPWEBL	208,00 247,52	208,00 247,52	208,00 247,52



Standardglas mit Studioschlossbohrung

Ganzglasrehtür Verde

Studio-Schlossbohrung mit Office-Bandbohrung (3-teilig), Standard-Glas 8 mm ESG, DIN links

1972 mm Türhöhe		Art.-Nr. Matchcode	709 mm	834 mm	959 mm
Lino 03 Verde	Siebdruck	TGT010010	246,75	291,00	308,75
		TGGTBA03	293,63	346,29	367,41
Satin Verde	Siebdruck	TGT010110	246,75	291,00	308,75
		TGGTAG	293,63	346,29	367,41
Klar Verde	-	TGT010210	204,25	240,50	251,25
		TGGTKL	243,06	286,20	298,99
2097 mm Türhöhe		Art.-Nr. Matchcode	709 mm	834 mm	959 mm
Lino 03 Verde	Siebdruck	TGT010020	275,25	305,50	337,00
		TGGTBA03	327,55	363,55	401,03
Satin Verde	Siebdruck	TGT010120	275,25	305,50	337,00
		TGGTAG	327,55	363,55	401,03
Klar Verde	-	TGT010220	230,00	252,25	275,75
		TGGTKL	273,70	300,18	328,14

Ganzglasschiebetür Modell Verde

ohne Bohrung, vorbereitet für Klebtechnik

2058 mm Türhöhe		Art.-Nr. Matchcode	935 mm
Lino 03 Verde	Siebdruck	TGT010030	305,50
		TGSCBA03	363,55
Satin Verde	Siebdruck	TGT010130	449,25
		TGSCAG	534,61
Klar Verde	-	TGT010230	249,25
		TGSCKL	296,61



Lino 03 Verde



Satin Verde



Klar Verde

Standardglas mit Office-Schlossbohrung

Ganzglasdrehüren Verde

Office-Schlossbohrung, mit Office-Bandbohrung (3-teilig), Standard-Glas 8 mm ESG, DIN links

1972 mm Türhöhe		Art.-Nr. Matchcode	834 mm	959 mm
Lino 03 Verde	Siebdruck	TGT010040 TGGTLI03	343,75 409,06	343,75 409,06
Satin Verde	Siebdruck	TGT010140 TGGTSA	343,75 409,06	343,75 409,06
Klar Verde	–	TGT010240 TGGTKL	294,25 350,16	294,25 350,16
2097 mm Türhöhe		Art.-Nr. Matchcode	834 mm	959 mm
Lino 03 Verde	Siebdruck	TGT010050 TGGTLI03	353,50 420,67	353,50 420,67
Satin Verde	Siebdruck	TGT010150 TGGTSA	353,50 420,67	353,50 420,67
Klar Verde	–	TGT010250 TGGTKL	304,00 361,76	304,00 361,76

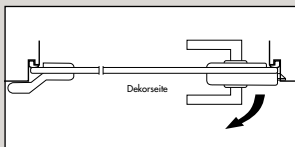

Strukturseite bei
DIN-links Ganzglastüren



Lino 03 Verde mit Office-Schloss



Satin Verde mit Office-Schloss



Klar Verde mit Office-Schloss

Kundennähe ist unser Prinzip...

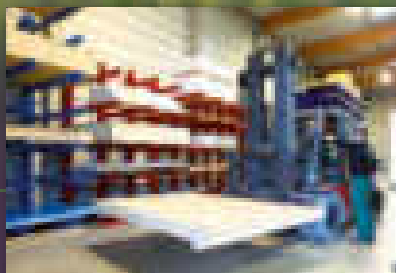

Unsere Produktvielfalt...

Türen & Beschläge

Innentüren · Spezialtüren · Beschläge

Boden · Wand · Decke

Parkett · Designboden · Laminat · Paneele

Plattenwerkstoffe

Sperrholz · MDF · Tischlerplatten · Massivholz
Dekorspan · Arbeitsplatten · Fensterbänke

Holzbau

Zimmereibedarf · Dachbaustoffe · Trockenbau

Schnittholz

Terrassendielen

Unsere Service-Leistungen...

- Einfache Bestellung – telefonisch oder online
- Lieferlogistik mit speziellen Lkws inkl. Mitnahmestapler
- Lieferung auch direkt auf Baustellen
- Genauer Liefertermin

Die Behrens-Gruppe... der starke Partner für das Handwerk.



Metall-Schiebetürboxen

Schiebetüren glatt, ringo _____
mit Griffmuschelfräsung und Laufnut, inkl. Griffmuschel FSB 4212 oval Alu F2

1985 mm Türhöhe		Kante	Art.-Nr. Matchcode	735 mm	860 mm	985 mm
Weißlack Arctic White	Röhrenspankern	stumpf	TRI6000130	270,00	270,00	290,00
			TÜGLWESC	321,30	321,30	345,10
2110 mm Türhöhe		Kante	Art.-Nr. Matchcode	735 mm	860 mm	985 mm
Weißlack Arctic White	Röhrenspankern	stumpf	TRI6000132	290,00	290,00	312,75
			TÜGLWESC	345,10	345,10	372,17

Einbauelemente für Schiebetüren in Trockenbau- oder Mauerwand, Wingburg _____

CAVIS

für 1985 mm Türen	Kastenaußenmaß in mm	Art.-Nr. Matchcode	735 mm	860 mm	985 mm
Einbauelement 1- flg. Einbauelement für Schiebetüren in Trockenbauwand, verwendbar mit Zarge, CW 75/CW 100, für stumpfe Holztürrblätter oder Ganzglastüren in Standardabmessungen bis 80 kg Für Ganzglastüren muss der Glasklemmbeschlag (TWB9300312) mitbestellt werden!	2061 x 1531	TWB000112 TTSBZU	612,00 728,28	–	–
	2061 x 1781	TWB000112 TTSBZU	–	586,50 697,94	–
	2061 x 2031	TWB000112 TTSBZU	–	–	601,50 715,79
für 2110 mm Türen	Kastenaußenmaß in mm	Art.-Nr. Matchcode	735 mm	860 mm	985 mm
Einbauelement 1- flg. Einbauelement für Schiebetüren in Trockenbauwand, verwendbar mit Zarge, CW 75/CW 100, für stumpfe Holztürrblätter oder Ganzglastüren in Standardabmessungen bis 80 kg Für Ganzglastüren muss der Glasklemmbeschlag (TWB9300312) mitbestellt werden!	2186 x 1531	TWB000112 TTSBZU	573,25 682,17	–	–
	2186 x 1781	TWB000112 TTSBZU	–	595,00 708,05	–
	2186 x 2031	TWB000112 TTSBZU	–	–	609,75 725,60

BELPORT für doppelte Bepunktung

für 1985 mm Türen	Kastenaußenmaß in mm	Art.-Nr. Matchcode	735 mm	860 mm	985 mm
Einbauelement 1- flg. (Mehrpreis*) Einbauelement für Schiebetüren in Trockenbauwand, zargelos, CW 75 - FWST 125, für stumpfe Holztürrblätter oder Ganzglastüren in Standardabmessungen bis 80 kg Für Ganzglastüren muss der Glasklemmbeschlag (TWB9300412) mitbestellt werden!	2061 x 1515	TWB000212 TTSBZU	1.083,50 1.289,37	–	–
	2061 x 1765	TWB000212 TTSBZU	–	1.168,25 1.390,22	–
	2061 x 2015	TWB000212 TTSBZU	–	–	1.253,00 1.491,07
für 2110 mm Türen	Kastenaußenmaß in mm	Art.-Nr. Matchcode	735 mm	860 mm	985 mm
Einbauelement 1- flg. (Mehrpreis*) Einbauelement für Schiebetüren in Trockenbauwand, zargelos, CW 75 - FWST 125, für stumpfe Holztürrblätter oder Ganzglastüren in Standardabmessungen bis 80 kg Für Ganzglastüren muss der Glasklemmbeschlag (TWB9300412) mitbestellt werden!	2186 x 1515	TWB000212 TTSBZU	1.113,25 1.324,77	–	–
	2186 x 1765	TWB000212 TTSBZU	–	1.178,00 1.401,82	–
	2186 x 2015	TWB000212 TTSBZU	–	–	1.261,25 1.500,89

* Mehrpreis für Sonderfräsung im Türblatt beachten!

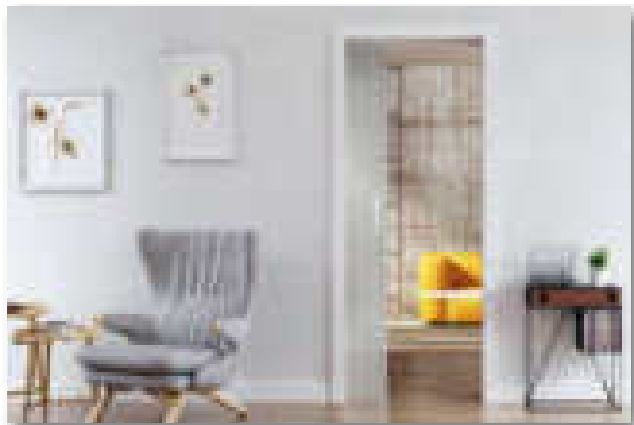

CAVIS



BELPORT

Schiebetürzargen für Wingburg Einbauelemente in den Breiten 735 / 860 / 985 mm, ringo

1985 mm	Art.-Nr. Matchcode	125 mm	150 mm
WeißBlack Arctic White	TRI0723080 TZBOWER2	✓✓✓✓ 494,75 588,75	✓✓✓✓ 511,00 608,09
2110 mm	Art.-Nr. Matchcode	125 mm	150 mm
WeißBlack Arctic White	TRI1723080 TZBOWER2	✓✓✓✓ 519,25 617,91	—

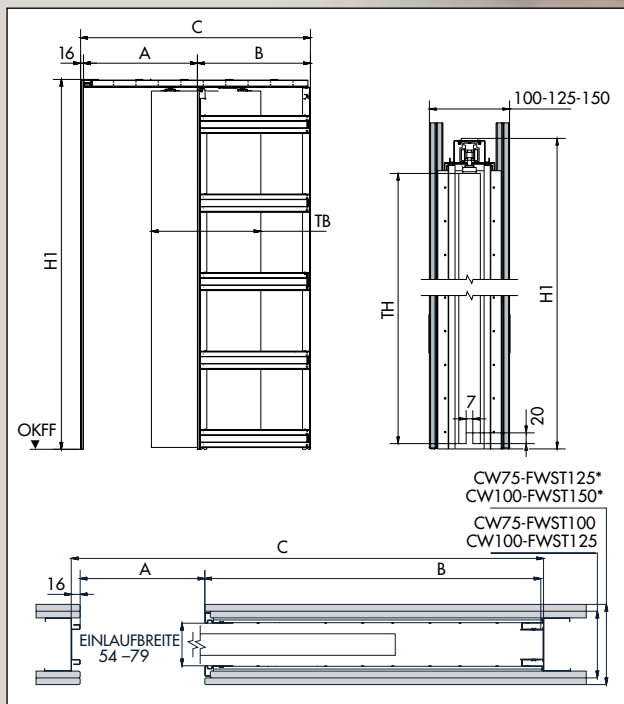

CAVIS

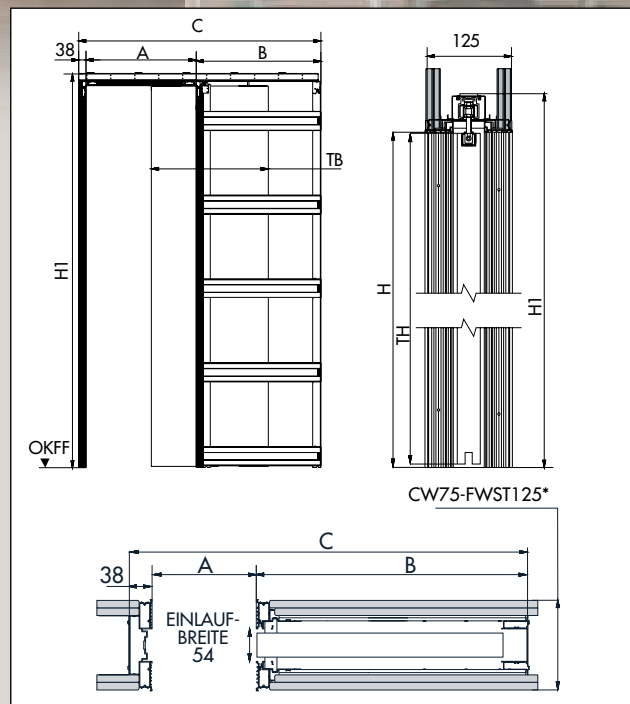

BELPORT

Zubehör für Einbauelemente CAVIS und BELPORT

Zubehör für Ganzglasschiebetüren

	Art.-Nr. Matchcode	Stück
Glasklemmbeschlag CAVIS	TWB9300312	174,50
	TTSBZU	207,66
Glasklemmbeschlag BELPORT inkl. Alublende	TWB9300412	538,50
	TTSBZU	640,82

Zubehör für Holz- und Ganzglasschiebetüren

	Art.-Nr. Matchcode	Stück
Einzugsdämpfung einseitig (TB ≥ 610 mm)	TWB9100152	98,00
	TTSBZU	116,62
Einzugsdämpfung beidseitig (TB ≥ 860 mm)	TWB9100252	179,50
	TTSBZU	213,61
Push-to-Slide bis 80 kg Türblattgewicht	TWB9100402	36,50
	TTSBZU	43,44



Pushplus-Dämpfer für Holz- und Ganzglasschiebetüren

Der neue Pushplus-Dämpfer vereint die Vorzüge eines Push-to-slide und eines Einzugsdämpfers in nur einem Bauteil.
 * Bei Einsatz des Pushplus-Dämpfers auf der Öffnungsseite und einer Einzugsdämpfung einseitig auf der Schließseite, muss das Türblatt ≥ 860 mm sein

	Art.-Nr. Matchcode	Stück
Pushplus-Dämpfer bis 80 kg (TB ≥ 610 mm*)	TWB9100412	191,00
	TTSBZU	227,29



Lohnarbeit (ohne Materialkosten)

obere Ausfräsung
für BELPORT-Schiebetüren,
Art.-Nr. TZU0065/ MC: TLF

121,00 (143,99)

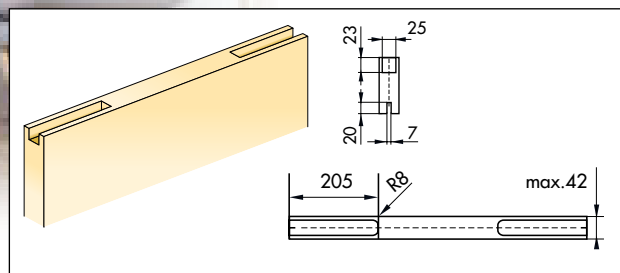

Ausfräsung für BELPORT Schiebetüren



Technische Türen



Wohnungsabschlusstür Weißlack-Oberfläche Arctic White

beroline

Modell SCIO-T Wohnungsabschlusstür mit RC-3, dichtschießend



Schallschutzklasse 3 nach DIN 4109, Klimaklasse c nach DIN EN 1121 und DIN EN 12219

Einbruchschutz RC-3 geprüft und zertifiziert nach DIN EN 1627, PZ-Sonderschloss, Dorn 65 mm,

Bodendichtung, inkl. Grundzarge und Eckzarge, Sperrbügel, Spion in 1440 mm Höhe und Wechselgarnitur Hoppe Amsterdam Alu

1985 mm Türhöhe		Art.-Nr. Matchcode	860 mm	985 mm
Weißlack	SK3 Klima c , Türblattdicke ca. 63 mm, $R_w, P = 42$ dB	TDI0113530 TÜGLWE3C	2.400,50 2.856,60	2.400,50 2.856,60
2110 mm Türhöhe		Art.-Nr. Matchcode	860 mm	985 mm
Weißlack	SK3 Klima c , Türblattdicke ca. 63 mm, $R_w, P = 42$ dB	TDI0213530 TÜGLWE3C	2.400,50 2.856,60	2.400,50 2.856,60

-Wohnungsabschlusstür SCIO

Nassraumtüren, Klima- und Schallschutztüren Serie K

Brandschutz- und Stahltüren

Türrohlinge

Technische Türen



Noch mehr Sicherheit und Komfort...

SCIO-T Wohnungsabschlusstür...

...jetzt mit Einbruchschutz RC-3

Moderne Wohnungsabschlusstüren müssen heute immer vielfältigere Anforderungen bei Sicherheit und Komfort erfüllen. Mit unserer Modellreihe SCIO werden wir diesem Wunsch bereits im vollem Umfang gerecht.

Nun haben wir die Modellreihe um SCIO-T ergänzt. Stabile Funktionsrahmen als Einfassung, Schwenkriegel- und Sperrbügelschlösser, Blockiersysteme und Fallensperren wirken zusammen als optimaler Einbruchschutz. Dadurch übersteigt die SCIO-T die Ausführungsempfehlungen für Wohnungsabschlusstüren um einiges.

SCIO-T bietet...

- **Einbruchschutz RC-3** geprüft und zertifiziert nach DIN EN 1627
- **Klimaklasse c** nach DIN EN 1121 und DIN EN 12219
- **Schallschutzklasse 3** nach DIN 4109
- **Türenformate:** 860/985 x 1985 und 860/985 x 2110 mm
- **Oberfläche:** Arctic White (RAL 9016)
- **Integrierter Sperrbügel** von innen und außen aktivierbar
- **Inklusive Türspion** mit Abdeckung von innen in 1440 mm Höhe
- **Inklusive Deckzarge und Eckdeckzarge** für eine optimale Montage



Sperrbügel von innen und außen zu bedienen



Mehrfachverriegelung

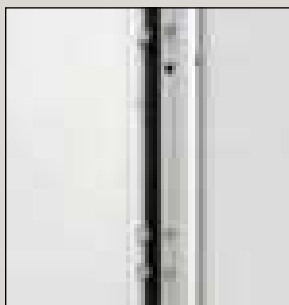

Bandseitige Bolzen



Schwenkriegel



Türspion mit Abdeckung von innen



Wohnungsabschlusstür Weißlack-Oberfläche Arctic White



Modell SCIO+ Wohnungsabschlusstür mit RC-2, dichtschießend nach DIN EN 1634-3, ringo

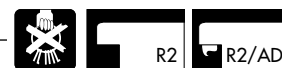

Schallschutzklasse 1 nach DIN 4109, Klimaklasse c

PZ-Sonderschloss Klasse 5, Dorn 65 mm, Falzluftbegrenzer, dreiteilige Einbohrbänder Combica 2941 vernickelt, Bodendichtung

1985 mm Türhöhe		Kante	Art.-Nr. Matchcode	860 mm	985 mm
Weißlack	SK1 Klima c, Normfalz, Türblattstärke ca. 41 mm, Rw,P = 32 dB	R2	TR10713032 TÜGLWE1CR2	588,00 699,72	613,25 729,77
2110 mm Türhöhe		Kante	Art.-Nr. Matchcode	860 mm	985 mm
Weißlack	SK1 Klima c, Normfalz, Türblattstärke ca. 41 mm, Rw,P = 32 dB	R2	TR11713032 TÜGLWE1CR2	605,75 720,84	633,00 753,27

Schallschutzklasse 3 nach DIN 4109, Klimaklasse c,

PZ-Sonderschloss Klasse 5, Dorn 65 mm, Falzluftbegrenzer, dreiteilige Einbohrbänder Combica 2941 vernickelt, Bodendichtung

1985 mm Türhöhe		Kante	Art.-Nr. Matchcode	860 mm	985 mm
Weißlack	SK3 Klima c, Normfalz mit Aufdeckdichtung, Türblattstärke ca. 43 mm, Rw,P = 42 dB	R2/AD	TR10713434 TÜGLWE3CR2	746,25 888,04	778,25 926,12
2110 mm Türhöhe		Kante	Art.-Nr. Matchcode	860 mm	985 mm
Weißlack	SK3 Klima c, Normfalz mit Aufdeckdichtung, Türblattstärke ca. 43 mm, Rw,P = 42 dB	R2/AD	TR11713434 TÜGLWE3CR2	770,50 916,90	805,50 958,55

Modell SCIO Wohnungsabschlusstür, dichtschießend nach DIN EN 1634-3, ringo/beroline



Schallschutzklasse 1 nach DIN 4109, Klimaklasse c

PZ-Schloss Klasse 3, Dorn 65 mm, dreiteilige Einbohrbänder Combica 2941 vernickelt, Bodendichtung

1985 mm Türhöhe		Kante	Art.-Nr. Matchcode	860 mm	985 mm
Weißlack	SK1 Klima c (beroline), Normfalz, Türblattstärke ca. 41 mm, Rw,P = 32 dB	TE	TR10711032 TÜGLWE1CTE	429,75 511,40	441,75 525,68
Weißlack	SK1 Klima c, Normfalz, Türblattstärke ca. 41 mm, Rw,P = 32 dB	R2	TR10713031 TÜGLWE1CR2	451,75 537,58	463,75 551,86
2110 mm Türhöhe		Kante	Art.-Nr. Matchcode	860 mm	985 mm
Weißlack	SK1 Klima c (beroline), Normfalz, Türblattstärke ca. 41 mm, Rw,P = 32 dB	TE	TR11711032 TÜGLWE1CTE	441,75 525,68	454,00 540,26
Weißlack	SK1 Klima c, Normfalz, Türblattstärke ca. 41 mm, Rw,P = 32 dB	R2	TR11713031 TÜGLWE1CR2	463,75 551,86	476,50 567,04



Zargen in den Breiten 860 / 985 mm, ringo _____



Zarge SCIO+

Schweres Hauptschließblech, verstärkte Bandaufnahmen BAB 01, mit Rahmenteil 2641, Bekleidungsbreite 63 mm, Verstellbereich -3/+17 mm, akustisch wirksame Dichtung bei SK3 notwendig

1985 mm	Kante	Art.-Nr. Matchcode	140 mm	265 mm
Weißlack	R2	TRI0723012 TZGLWER2	✓ * 307,50 365,93	✓✓ 346,75 412,63
2110 mm	Kante	Art.-Nr. Matchcode	140 mm	265 mm
Weißlack	R2	TRI1723012 TZGLWER2	—	✓✓ 371,75 442,38

Die Zarge ist für den Prüfnachweis RC-2 notwendig.

Zubehör für WA-Türen _____

		Art.-Nr. MC	Stck.
Metallspion Ø 14 mm	Chrom	TZU1680 TTZUSP99	13,50 15,17
	Satiniert	TZU1680 TTZUSP99	18,25 15,17
	Satiniert mit Klappe	TZU1680 TTZUSP99	20,75 15,17

	Art.-Nr. Matchcode	Stck.
Akustisch wirksame Dichtung, notwendig bei SK3 grauweiß, schwarz oder hellbraun	TRI9600 TTDI	43,75 52,06

Canto pro S ZA	Klasse	Art.-Nr. Matchcode	PZ/ZA
Canto pro S ZA Kombischutzbeschlag Edelstahl matt, Abstand 38–43 mm, Kernziehschutz	3 (ES1)	TEUD01001 TTWDWG	174,50 207,66



Wohnungsabschlusstür SCIO

Nassraumtüren, Klima- und Schallschutztüren Serie K

Brandschutz- und Stahltüren

Türrohlinge

Technische Türen

Wohnungsabschlusstür Weißlack-Oberfläche Arctic White



Modell SCIO+ vorgerichtet

Wohnungsabschlusstür mit RC-2, dichtschießend nach DIN EN 1634-3, ringo

Schallschutzklasse 1 DIN 4109, Klimaklasse c, vorgerichtet für GU Mehrfachverriegelung
dreiteilige Einbohrbänder Combica 2941 vernickelt, Bodendichtung, Falzluftbegrenzer

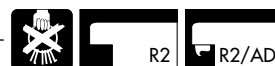

1985 mm Türhöhe		Kante	Art.-Nr. Matchcode	860 mm	985 mm
Weißlack	SK1 Klima c Normfalz, Türblattdicke ca. 41 mm, Rw,P = 32 dB	R2	TRI0713038 TÜGLWE1CR2	596,25 709,54	623,00 741,37
2110 mm Türhöhe		Kante	Art.-Nr. Matchcode	860 mm	985 mm
Weißlack	SK1 Klima c Normfalz, Türblattdicke ca. 41 mm, Rw,P = 32 dB	R2	TRI1713038 TÜGLWE1CR2	614,75 731,55	644,00 766,36

Schallschutzklasse 3 nach DIN 4109, Klimaklasse c, vorgerichtet für GU Mehrfachverriegelung

dreiteilige Einbohrbänder Combica 2941 vernickelt, Bodendichtung, Falzluftbegrenzer

1985 mm Türhöhe		Kante	Art.-Nr. Matchcode	860 mm	985 mm
Weißlack	SK3 Klima c, Normfalz mit Aufdeckdichtung, Türblattdicke ca. 43 mm, Rw,P = 42 dB	R2/AD	TRI0713438 TÜGLWE3CR2	763,75 908,86	797,75 949,32
2110 mm Türhöhe		Kante	Art.-Nr. Matchcode	860 mm	985 mm
Weißlack	SK3 Klima c, Normfalz mit Aufdeckdichtung, Türblattdicke ca. 43 mm, Rw,P = 42 dB	R2/AD	TRI1713438 TÜGLWE3CR2	789,75 939,80	826,25 983,24



-Wohnungsabschlusstür SCIO

Nassraumtüren, Klima- und Schallschutztüren Serie K

Brandschutz- und Stahltüren

Türrohlinge

Technische Türen



Zargen in den Breiten 860 / 985 mm



Zarge SCIO+ für 3-fach Verriegelung GU-Security Automatic, ringo

Schwere Haupt- und Nebenschließbleche, verstärkte Bandaufnahmen BAB 01, mit Rahmenteil 2641, Bekleidungsbreite 63 mm, Verstellbereich -3/+17 mm, akustisch wirksame Dichtung bei SK3 notwendig

1985 mm	Kante	Art.-Nr. Matchcode	140 mm	265 mm
Weißlack	R2	TRI0723013 TZGLWER2	533,00 634,27	584,75 695,85
2110 mm	Kante	Art.-Nr. Matchcode	140 mm	265 mm
Weißlack	R2	TRI1723013 TZGLWER2	-	636,50 757,44

Die Zarge ist für den Prüfnachweis RC-2 notwendig.

Mehrfachverriegelung

GU-Security

	Art.-Nr. Matchcode	Set
MR 2 für Holzzargen Bez. Mehrfachverriegelung, Dornmaß 65 mm	TGUZ000020 TTSC	175,00 208,25
SB 2 für Stahlzargen Bez. Mehrfachverriegelung, Dornmaß 65 mm	TGUZ000040 TTSC	175,00 208,25

GU-Security Automatic

	Art.-Nr. Matchcode	Set
für Holzzargen Mehrfachverriegelung Automatic 2 PZ, Dornmaß 65 mm, VdS-Zulassung nach Klasse A	TGUZ000010 TTSC	178,00 211,82
B2 für Stahlzargen Mehrfachverriegelung, Dornmaß 65 mm	TGUZ000030 TTSC	193,25 229,97

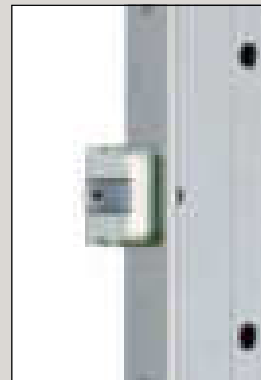

Holzzargen

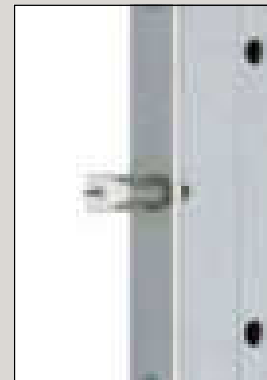

Stahlzargen

Zubehör WA-Türen

	Art.-Nr. Matchcode	Stck.
Akustisch wirksame Dichtung, notwendig bei SK3 grauweiß, schwarz oder hellbraun	TRI9600 TTDI	43,75 52,06

Lohnarbeit (ohne Materialkosten)



Montage Mehrfachverriegelung

Art.-Nr. TZU0038/MC: TLAP **93,25** (110,97)

Fräsung und Montage von Sicherheitsschließblechen für Sperrbügel

Art.-Nr. TZU0040/MC: TIFR, pro Stück **106,00** (126,14)

Wohnungsabschlusstür CPL-Oberfläche



Modell SCIO+ Wohnungsabschlusstür mit RC-2, dichtschießend nach DIN EN 1634-3, ringo



Schallschutzklasse 1 nach DIN 4109, Klimaklasse c

PZ-Sonderschloss Klasse 5, Dorn 65 mm, Falzluftbegrenzer, dreiteilige Einbohrbänder Combica 2941 vernickelt, Bodendichtung

1985 mm Türhöhe		Kante	Art.-Nr. Matchcode	860 mm	985 mm
Glattweiß (Arctic White)	SK1 Klima c, Normfalz, Türblattstärke ca. 43 mm, Rw,P = 32 dB	R2	TR10813033 TÜCPWE1CR2	610,00 725,90	637,50 758,63
2110 mm Türhöhe		Kante	Art.-Nr. Matchcode	860 mm	985 mm
Glattweiß (Arctic White)	SK1 Klima c, Normfalz, Türblattstärke ca. 43 mm, Rw,P = 32 dB	R2	TR10913033 TÜCPWE1CR2	629,75 749,40	659,50 784,81

Schallschutzklasse 3 nach DIN 4109, Klimaklasse c,

PZ-Sonderschloss Klasse 5, Dorn 65 mm, Falzluftbegrenzer, dreiteilige Einbohrbänder Combica 2941 vernickelt, Bodendichtung

1985 mm Türhöhe		Kante	Art.-Nr. Matchcode	860 mm	985 mm
Glattweiß (Arctic White)	SK3 Klima c, Normfalz mit Aufdeckdichtung, Türblattstärke ca. 43 mm, Rw,P = 42 dB	R2/AD	TR10813333 TÜCPWE3CR2	769,00 915,11	803,00 955,57
2110 mm Türhöhe		Kante	Art.-Nr. Matchcode	860 mm	985 mm
Glattweiß (Arctic White)	SK3 Klima c, Normfalz mit Aufdeckdichtung, Türblattstärke ca. 43 mm, Rw,P = 42 dB	R2/AD	TR10913333 TÜCPWE3CR2	795,50 946,65	833,00 991,27

Modell SCIO Wohnungsabschlusstür, dichtschießend nach DIN EN 1634-3, ringo



Schallschutzklasse 1 nach DIN 4109, Klimaklasse c

PZ-Schloss Klasse 3, Dorn 65 mm, dreiteilige Einbohrbänder Combica 2941 vernickelt, Bodendichtung

1985 mm Türhöhe		Kante	Art.-Nr. Matchcode	860 mm	985 mm
Glattweiß (Arctic White)	SK1 Klima c, Normfalz, Türblattstärke ca. 41 mm, Rw,P = 32 dB	R2	TR10813031 TÜCPWE1CR2	488,00 580,72	502,75 598,27
2110 mm Türhöhe		Kante	Art.-Nr. Matchcode	860 mm	985 mm
Glattweiß (Arctic White)	SK1 Klima c, Normfalz, Türblattstärke ca. 41 mm, Rw,P = 32 dB	R2	TR10913031 TÜCPWE1CR2	502,75 598,27	518,00 616,42

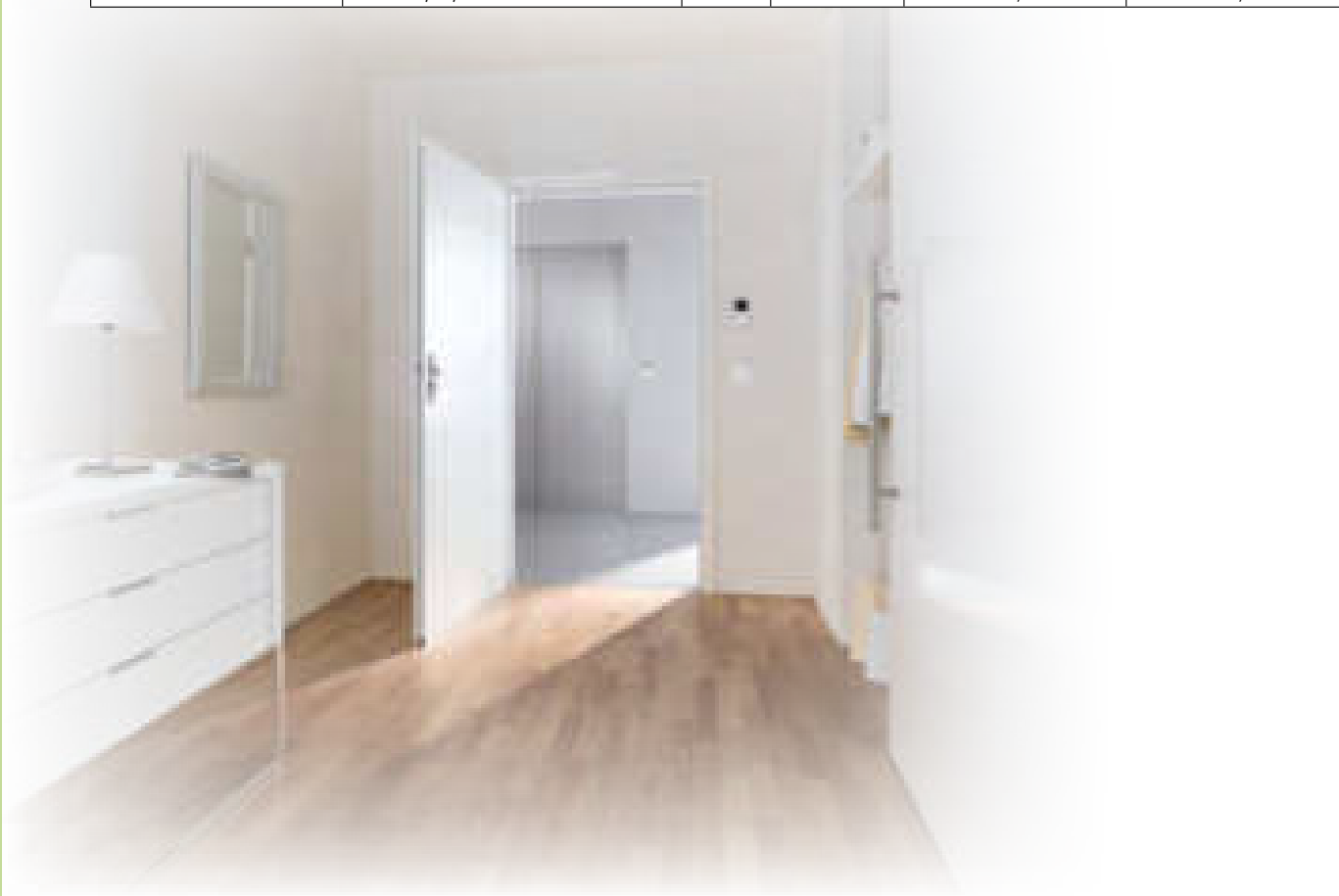



Zargen in den Breiten 860 / 985 mm, ringo _____



Zarge SCIO+

Schweres Hauptschließblech, verstärkte Bandaufnahmen BAB 01, mit Rahmenteil 2641, Bekleidungsbreite 63 mm, Verstellbereich -3/+17 mm, akustisch wirksame Dichtung bei SK3 notwendig

1985 mm	Kante	Art.-Nr. Matchcode	140 mm	240 mm	265 mm
Glattweiß (Arctic White)	R2	TRI082414 TZCPWER2	✓ ✖	✓ ✓	✓ ✓
			282,75 336,47	304,00 361,76	317,75 378,12
2110 mm	Kante	Art.-Nr. Matchcode	140 mm	240 mm	265 mm
Glattweiß (Arctic White)	R2	TRI092414 TZCPWER2	-	-	✓ ✓
			-	-	340,00 404,60

Die Zarge ist für den Prüfnachweis RC2 notwendig.

Zubehör für WA-Türen _____

		Art.-Nr. MC	Stck.
Metallspion Ø 14 mm	Chrom	TZU1680 TTZUSP99	13,50 15,17
	Satiniert	TZU1680 TTZUSP99	18,25 15,17
	Satiniert mit Klappe	TZU1680 TTZUSP99	20,75 15,17

	Art.-Nr. Matchcode	Stck.
Akustisch wirksame Dichtung, notwendig bei SK3 grauweiß, schwarz oder hellbraun	TRI9600 TTDI	43,75 52,06

Canto pro S ZA	Klasse	Art.-Nr. Matchcode	PZ/ZA
Canto pro S ZA Kombischutzbeschlag Edelstahl matt, Abstand 38–43 mm, Kernziehschutz	3 (ES1)	TEUD01001 TTWDWG	174,50 207,66



Modell SCIO+ vorgerichtet Wohnungsabschlusstür mit RC-2, dichtschießend nach DIN EN 1634-3, ringo — Schallschutzklasse 1 nach DIN 4109, Klimaklasse c, vorgerichtet für GU Mehrfachverriegelung dreiteilige Einbohrbänder Combica 2941 vernickelt, Bodendichtung, Falzluftbegrenzer



1985 mm Türhöhe		Kante	Art.-Nr. Matchcode	860 mm	985 mm
Glattweiß (Arctic White)	SK1 Klima c, Normfalz, Türblattdicke ca. 41 mm, Rw,P = 32 dB	R2	TR10813036 TÜCPWE1CTE	585,00 696,15	612,50 728,88
	SK3 Klima c, Normfalz mit Aufgedeckdichtung, Türblattdicke ca. 43 mm, Rw,P = 42 dB	R2	TR10813336 TÜCPWE3CTE	744,00 885,36	778,00 925,82
2110 mm Türhöhe		Kante	Art.-Nr. Matchcode	860 mm	985 mm
Glattweiß (Arctic White)	SK1 Klima c, Normfalz, Türblattdicke ca. 41 mm, Rw,P = 32 dB	R2	TR10911038 TÜCPWE1CTE	604,75 719,65	634,50 755,06
	SK3 Klima c, Normfalz mit Aufgedeckdichtung, Türblattdicke ca. 43 mm, Rw,P = 42 dB	R2	TR10913338 TÜCPWE3CTE	770,25 916,60	808,00 961,52





Zargen in den Breiten 860 / 985 mm, ringo _____



Zarge SCIO+ CPL-Oberfläche (ringolit) für 3-fach Verriegelung GU-Security Automatic

Schweres Haupt- und Nebenschließbleche, verstärkte Bandaufnahmen BAB 01, mit Rahmenteil 2641, Bekleidungsbreite 63 mm, Verstellbereich -3/+17 mm, akustisch wirksame Dichtung bei SK3 notwendig

1985 mm	Kante	Art.-Nr. Matchcode	140 mm	265 mm
Glattweiß (Arctic White)	R2	TR1082424 TZCPWER2	✓** 510,25 607,20	✓✓ 557,50 663,43
2110 mm	Kante	Art.-Nr. Matchcode	140 mm	265 mm
Glattweiß (Arctic White)	R2	TR1092424 TZCPWER2	-	✓✓ 587,75 699,42

Die Zarge ist für den Prüfnachweis RC2 notwendig.

Mehrfachverriegelung

GU-Security

	Art.-Nr. Matchcode	Set
MR 2 für Holzzargen Bez. Mehrfachverriegelung, Dornmaß 65 mm	TGUZ000020 TTSC	175,00 208,25
SB 2 für Stahlzargen Bez. Mehrfachverriegelung, Dornmaß 65 mm	TGUZ000040 TTSC	175,00 208,25

GU-Security Automatic

	Art.-Nr. Matchcode	Set
für Holzzargen Mehrfachverriegelung Automatic 2 PZ, Dornmaß 65 mm, VdS-Zulassung nach Klasse A	TGUZ000010 TTSC	178,00 211,82
B2 für Stahlzargen Mehrfachverriegelung, Dornmaß 65 mm	TGUZ000030 TTSC	193,25 229,97

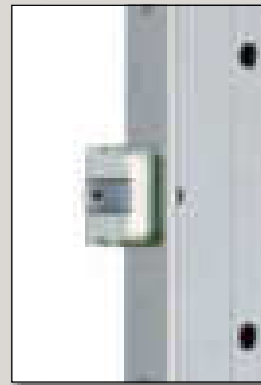

Holzzargen

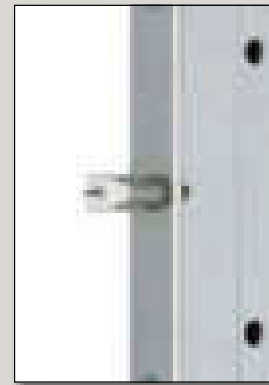

Stahlzargen

Zubehör WA-Türen

	Art.-Nr. Matchcode	Stck.
Akustisch wirksame Dichtung, notwendig bei SK3 grauweiß, schwarz oder hellbraun	TRI9600 TTDI	43,75 52,06

Lohnarbeit (ohne Materialkosten)



Montage Mehrfachverriegelung

Art.-Nr. TZU0038/MC: TLAP **93,25** (110,97)

Fräsung und Montage von Sicherheitsschließblechen für Sperrbügel

Art.-Nr. TZU0040/MC: TLFR, pro Stück **106,00** (126,14)

Modell K-20 Handwerkertür, Garant _____

Klimaklasse b

PZ-Schloss Klasse 3, Dorn 65 mm, zwei Einbohrbänder V0026 WF vernickelt



1985 mm Türhöhe		Kante	Art.-Nr. Matchcode	610 mm	735 mm	86,0 mm	985 mm
Weiß	Klima b , Röhrenspankern, Normfalz, Türblattdicke ca. 40 mm	Premium	TGA320430 TÜCPWERHPK	332,25 395,38	332,25 395,38	332,25 395,38	332,25 395,38
2110 mm Türhöhe		Kante	Art.-Nr. Matchcode	610 mm	735 mm	86,0 mm	985 mm
Weiß	Klima b , Röhrenspankern, Normfalz, Türblattdicke ca. 40 mm	Premium	TGA330430 TÜCPWERHPK	353,50 420,67	353,50 420,67	353,50 420,67	353,50 420,67

Modell K-21 Handwerkertür, Garant _____

Schallschutzklasse 1 nach DIN 4109, Klimaklasse b

PZ-Schloss Klasse 3, Dorn 65 mm, zwei Einbohrbänder V0026 WF vernickelt, Bodendichtung



1985 mm Türhöhe		Kante	Art.-Nr. Matchcode	860 mm		985 mm	
Weiß	SK1 Klima b , Vollspan, Normfalz, Türblattdicke ca. 40 mm, R _{w,P} = 32 dB	Premium	TGA321451 TÜCPWERVSK	477,75 568,52			477,75 568,52
2110 mm Türhöhe		Kante	Art.-Nr. Matchcode	860 mm		985 mm	
Weiß	SK1 Klima b , Vollspan, Normfalz, Türblattdicke ca. 40 mm, R _{w,P} = 32 dB	Premium	TGA331451 TÜCPWEVSPK	504,50 600,36			504,50 600,36



Premiumkante mit Nullfugentechnik

- kleiner Radius an Aufdeck- und Falzseite
- dauerhaft fugenlose Optik
- extreme Strapazierfähigkeit

Zusammensetzung Modellname		Klimaklassen	
Klimaklasse	b = K-2	Alt nach RAL GZ 426	Neu nach DIN EN 1121
Schallschutzklasse	1 = 1	II	b
	2 = 2	III	c
	3 = 3		
Beispiel: Modellname K-21 = Klima b, SK 1			

gefälzte Zargen in den Breiten 610 / 735 / 860 / 985 mm

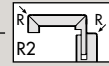

CPL-Oberfläche (ringolit), Bekleidungsbreite 63 mm, Verstellbereich -3/+17 mm, ringo

1985 mm	Kante	Art.-Nr. Matchcode	80 mm	100 mm	120 mm	140 mm	160 mm	180 mm	200 mm	220 mm	240 mm	265 mm	285 mm	305 mm	325 mm
Glattweiß (Arctic White)	R2	TRIO82400 TTZUBAB	✓✓✓✓ 149,25 177,61	✓✓✓✓ 149,25 177,61	✓✓✓✓ 149,25 177,61	✓✓✓✓ 150,75 179,39	✓✓✓✓ 177,00 210,63	✓✓✓✓ 190,75 226,99	✓✓✓✓ 190,75 226,99	✓✓✓✓ 204,00 242,76	✓✓✓✓ 204,00 242,76	✓✓✓✓ 204,00 242,76	✓✓✓✓ 228,75 272,21	✓✓✓✓ 228,75 272,21	✓✓✓✓ 228,75 272,21
2110 mm	Kante	Art.-Nr. Matchcode	80 mm	100 mm	120 mm	140 mm	160 mm	180 mm	200 mm	220 mm	240 mm	65 mm	285 mm	305 mm	325 mm
Glattweiß (Arctic White)	R2	TRIO92400 TTZUBAB	-	✓✓✓✓ 167,75 199,62	✓✓✓✓ 167,75 199,62	✓✓✓✓ 168,75 200,81	✓✓✓✓ 199,00 236,81	✓✓✓✓ 214,50 255,26	✓✓✓✓ 214,50 255,26	✓✓✓✓ 228,50 271,92	✓✓✓✓ 228,50 271,92	✓✓✓✓ 228,50 271,92	✓✓✓✓ 256,00 304,64	-	✓✓✓✓ 256,00 304,64

Verstärkte Bandaufnahme

	Art.-Nr. Matchcode	Paar
BAB 11 für ringo-Zargen	TZU1711011 TTZUBAB	69,00 82,11



Klima- und Schallschutztür Weißlack-Oberfläche Arctic White

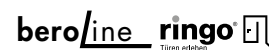

Modell K-21 Klima- und Schallschutztür, beroline



Schallschutzklasse 1 nach DIN 4109, Klimaklasse b

PZ-Schloss Klasse 3, Stulp Nickel silber, Dorn 55 mm, zwei Einbohrbänder V0026 WF vernickelt, Bodendichtung

1985 mm Türhöhe		Kante	Art.-Nr. Matchcode	735 mm	860 mm	985 mm
Weißlack	SK1 Klima b (beroline), Normfalz, Türblattdicke ca. 41 mm, Rw,P = 32 dB	TE	TRI0711021 TÜGLWE1BTE	329,00 391,51	329,00 391,51	340,25 404,90
Weißlack	SK1 Klima b (ringo), Normfalz, Türblattdicke ca. 41 mm, Rw,P = 32 dB	A2	TRI0713021 TÜGLWE1BA2	340,75 405,49	340,75 405,49	351,75 418,58
2110 mm Türhöhe		Kante	Art.-Nr. Matchcode	735 mm	860 mm	985 mm
Weißlack	SK1 Klima b (ringo), Normfalz, Türblattdicke ca. 41 mm, Rw,P = 32 dB	A2	TRI1713022 TÜGLWE1BA2	–	351,75 418,58	363,50 432,57

Modell K-22 Schallschutz- und Klimatür, ringo



Schallschutzklasse 2 nach DIN 4109, Klimaklasse b

PZ-Schloss Klasse 3, Dorn 65 mm, zwei Einbohrbänder V0026 WF vernickelt, Bodendichtung

1985 mm Türhöhe		Kante	Art.-Nr. Matchcode	860 mm	985 mm
Weißlack	SK2 Klima b, Normfalz, Türblattdicke ca. 43 mm, Rw,P = 37 dB	R2	TRI108010 TÜGLWE2BR2	389,75 463,80	403,75 480,46
2110 mm Türhöhe		Kante	Art.-Nr. Matchcode	860 mm	985 mm
Weißlack	SK2 Klima b, Normfalz, Türblattdicke ca. 43 mm, Rw,P = 37 dB	R2	TRI116110 TÜGLWE2BR2	403,75 480,46	418,50 498,02

Modell K-23 Schallschutz- und Klimatür, ringo



Schallschutzklasse 3 nach DIN 4109, Klimaklasse b

PZ-Schloss Klasse 3, Dorn 65 mm, zwei Einbohrbänder V0026 WF vernickelt, Bodendichtung

1985 mm Türhöhe		Kante	Art.-Nr. Matchcode	860 mm	985 mm
Weißlack	SK3 Klima b, Normfalz mit Aufdeckdichtung, Türblattdicke ca. 43 mm, Rw,P = 42 dB	R2/AD	TRI0713023 TÜGLWE3BR2	536,25 638,14	555,50 661,05
2110 mm Türhöhe		Kante	Art.-Nr. Matchcode	860 mm	985 mm
Weißlack	SK3 Klima b, Normfalz mit Aufdeckdichtung, Türblattdicke ca. 43 mm, Rw,P = 42 dB	R2/AD	TRI111710 TÜNAWETE	555,50 661,05	576,00 685,44

Zusammensetzung Modellname	
Klimaklasse	b = K-2
Schallschutzklasse	1 = 1
	2 = 2
	3 = 3
Beispiel: Modellname K-21 = Klima b, SK 1	

Klimaklassen	
Alt nach RAL GZ 426	Neu nach DIN EN 1121
II	b
III	c

gefälzte Zargen in den Breiten 610 / 735 / 860 / 985 mm



Bekleidungsbreite 60 mm, Verstellbereich -5/+15 mm, beroline

1985 mm	Kante	Art.-Nr. Matchcode	80 mm	100 mm	120 mm	140 mm	160 mm	180 mm	200 mm	225 mm	240 mm			
WeiBlack	RR	TVD092400 TZPZWE0960	✓✓✓✓*	✓✓✓✓✓	✓✓✓✓✓	✓✓✓✓✓	✓✓✓✓✓	✓✓✓✓✓	✓✓✓✓✓	✓✓✓✓✓	✓✓✓✓✓			
			138,00	138,00	138,00	138,00	153,50	173,50	173,50	181,50	181,50			
			164,22	164,22	164,22	164,22	182,67	206,47	206,47	215,99	215,99			
			270 mm	290 mm	330 mm	350 mm	370 mm	390 mm	410 mm	430 mm	450 mm			
			198,00	218,25	225,00	392,25	392,25	392,25	392,25	392,25	392,25			
			235,62	259,72	267,75	466,78	466,78	466,78	466,78	466,78	466,78			
2110 mm	Kante	Art.-Nr. Matchcode	80 mm	100 mm	120 mm	140 mm	160 mm	180 mm	200 mm	225 mm	240 mm	270 mm	290 mm	330 mm
WeiBlack	RR	TVD102400 TZPZWE09RK	✓✓✓✓*	✓✓✓✓✓	✓✓✓✓✓	✓✓✓✓✓	✓✓✓✓*	✓✓✓✓*	✓✓✓✓✓	✓✓✓✓✓	✓✓✓✓✓	✓✓✓✓✓	✓✓✓✓✓	✓✓✓✓✓
			152,00	152,00	152,00	152,00	172,50	190,75	190,75	203,25	203,25	217,50	247,50	255,00
			180,88	180,88	180,88	180,88	205,28	226,99	226,99	241,87	241,87	258,83	294,53	303,45

Bekleidungsbreite 63 mm, Verstellbereich -3/+17 mm, ringo

1985 mm	Kante	Art.-Nr. Matchcode	80 mm	100 mm	120 mm	140 mm	160 mm	180 mm	200 mm	220 mm	240 mm	265 mm	285 mm	325 mm	350 mm
WeiBlack	EE	TRI1030 TZGLWEEE	✓✓✓✓*	✓✓✓✓*	✓✓✓✓*	✓✓✓✓*	✓✓✓✓*	✓✓✓✓*	✓✓✓✓*	✓✓✓✓*	✓✓✓✓*	✓✓✓✓*	✓✓✓✓*	✓✓✓✓*	✓✓✓✓*
			165,50	165,50	165,50	167,00	196,25	211,50	211,50	226,00	226,00	226,00	253,25	253,25	-
			196,95	196,95	196,95	198,73	233,54	251,69	251,69	268,94	268,94	268,94	301,37	301,37	-
WeiBlack	R2	TRI1200040 TZGLWER2	✓✓✓✓*	✓✓✓✓*	✓✓✓✓*	✓✓✓✓*	✓✓✓✓*	✓✓✓✓*	✓✓✓✓*	✓✓✓✓*	✓✓✓✓*	✓✓✓✓*	✓✓✓✓*	✓✓✓✓*	✓✓✓✓*
			168,50	168,50	168,50	170,00	199,75	215,25	215,25	230,00	230,00	230,00	257,75	257,75	295,50
			200,52	200,52	200,52	202,30	237,70	256,15	256,15	273,70	273,70	273,70	306,72	306,72	351,65
2110 mm	Kante	Art.-Nr. Matchcode	80 mm	100 mm	120 mm	140 mm	160 mm	180 mm	200 mm	220 mm	240 mm	265 mm	285 mm	325 mm	350 mm
WeiBlack	R2	TRI1171 TZGLWER2	-	✓✓✓✓*	✓✓✓✓*	✓✓✓✓*	✓✓✓✓*	✓✓✓✓*	✓✓✓✓*	✓✓✓✓*	✓✓✓✓*	✓✓✓✓*	✓✓✓✓*	✓✓✓✓*	✓✓✓✓*
				188,50	188,50	190,50	223,75	241,00	241,00	257,75	-	257,75	288,75	288,75	-
				224,32	224,32	226,70	266,26	286,79	286,79	306,72	-	306,72	343,61	343,61	-

Verstärkte Bandaufnahme

	Art.-Nr. Matchcode	Paar
BAB 11 für ringo-Zargen	TZU1711011 TTZUBAB	69,00 82,11



Klima- und Schallschutztür CPL-Oberfläche



Modell K-21 Schallschutz- und Klimatür Klasse b, ringo



CPL-Oberfläche, Schallschutzklasse 1 nach DIN 4109

PZ-Schloss Klasse 3, Dorn 55 mm, zwei Einbohrbänder V0026 WF vernickelt, Bodendichtung

1985 mm Türhöhe			Kante	Art.-Nr. Matchcode	860 mm	985 mm
	Glattweiß (Arctic White)	SK1 Klima b , Normfalz, Türblattdicke ca. 41 mm, R _w ,P = 32 dB	R2	TR10813021 TÜCPWE1BR2	407,25 484,63	422,25 502,48
	Buche hell	SK1 Klima b , Normfalz, Türblattdicke ca. 41 mm, R _w ,P = 32 dB	R2	TR10813021 TÜCPBU1BR2	407,25 484,63	422,25 502,48
2110 mm Türhöhe			Kante	Art.-Nr. Matchcode	860 mm	985 mm
	Glattweiß (Arctic White)	SK1 Klima b , Normfalz, Türblattdicke ca. 41 mm, R _w ,P = 32 dB	R2	TR10913021 TÜCPWE1BR2	422,25 502,48	437,75 520,92

Modell K-31 Schallschutz- und Klimatür Klasse c, Blanke



CPL-Oberfläche, Schallschutzklasse 1 nach DIN 4109

PZ-Schloss Klasse 3, Dorn 55 mm, zwei Einbohrbänder V0026 WF vernickelt, Bodendichtung

1985 mm Türhöhe			Kante	Art.-Nr. Matchcode	860 mm	985 mm
	Weiß (Arctic White)	SK1 Klima c , Normfalz, Türblattdicke ca. 41 mm, R _w ,P = 32 dB	R1,5	TBL0813120 TÜCPWE1CR2	484,00 575,96	484,00 575,96
2110 mm Türhöhe			Kante	Art.-Nr. Matchcode	860 mm	985 mm
	Weiß (Arctic White)	SK1 Klima c , Normfalz, Türblattdicke ca. 41 mm, R _w ,P = 32 dB	R1,5	TBL0913120 TÜCPWE1CR2	522,75 622,07	522,75 622,07

Zusammensetzung	Modellname
Klimaklasse	b = K-2
Schallschutzklasse	1 = 1
	2 = 2
	3 = 3
Beispiel: Modellname K-21 = Klima b, SK 1	

Klimaklassen	
Alt nach RAL GZ 426	Neu nach DIN EN 1121
II	b
III	c

Zargen in den Breiten 610 / 735 / 860 / 985 mm

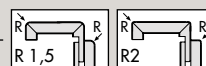

CPL-Oberfläche (ringolit), Bekleidungsbreite 63 mm, Verstellbereich -3/+17 mm, ringo

1985 mm	Kante	Art.-Nr. Matchcode	80 mm	100 mm	120 mm	140 mm	160 mm	180 mm	200 mm	220 mm	240 mm	265 mm	285 mm	305 mm	325 mm
Glattweiß (Arctic White)	R2	TRI082400 TZCPWER2	✓✓✓✓	✓✓✓✓	✓✓✓✓	✓✓✓✓	✓✓✓✓	✓✓✓✓	✓✓✓✓	✓✓✓✓	✓✓✓✓	✓✓✓✓	✓✓✓✓	✓✓✓✓	✓✓✓✓
			149,25 177,61	149,25 177,61	149,25 177,61	150,75 179,39	177,00 210,63	190,75 226,99	190,75 226,99	204,00 242,76	204,00 242,76	204,00 242,76	228,75 272,21	228,75 272,21	228,75 272,21
Buche hell	R2	TRI1420 TZCPBUR2	✓✓✓✓	✓✓✓✓	✓✓✓✓	✓✓✓✓	✓✓✓✓	✓✓✓✓	✓✓✓✓	✓✓✓✓	✓✓✓✓	✓✓✓✓	✓✓✓✓	✓✓✓✓	✓✓✓✓
			167,75 199,62	167,75 199,62	167,75 199,62	169,50 201,71	199,00 236,81	214,50 255,26	214,50 255,26	229,25 272,81	229,25 272,81	229,25 272,81	257,00 305,83	-	257,00 305,83
2110 mm	Kante	Art.-Nr. Matchcode	80 mm	100 mm	120 mm	140 mm	160 mm	180 mm	200 mm	220 mm	240 mm	265 mm	285 mm	305 mm	325 mm
Glattweiß (Arctic White)	R2	TRI092400 TZCPWER2	-	✓✓✓✓	✓✓✓✓	✓✓✓✓	✓✓✓✓	✓✓✓✓	✓✓✓✓	✓✓✓✓	✓✓✓✓	✓✓✓✓	✓✓✓✓	✓✓✓✓	✓✓✓✓
			167,75 199,62	167,75 199,62	168,75 200,81	199,00 236,81	214,50 255,26	214,50 255,26	228,50 271,92	228,50 271,92	228,50 271,92	256,00 304,64	-	256,00 304,64	

CPL-Oberfläche Bekleidungsbreite 60 mm, Verstellbereich -5/+15 mm, beroline

1985 mm	Kante	Art.-Nr. Matchcode	80 mm	100 mm	120 mm	140 mm	160 mm	180 mm	205 mm	220 mm	240 mm	270 mm	290 mm
weiß	R 1,5	TBL082400 TZCPWER2	✓✓✓✓	✓✓✓✓	✓✓✓✓	✓✓✓✓	✓✓✓✓	✓✓✓✓	✓✓✓✓	✓✓✓✓	✓✓✓✓	✓✓✓✓	✓✓✓✓
			144,00 171,36	144,00 171,36	144,00 171,36	144,00 171,36	169,50 201,71	169,50 201,71	180,75 215,09	180,75 215,09	195,50 232,65	195,50 232,65	221,75 263,88
2110 mm	Kante	Art.-Nr. Matchcode	80 mm	100 mm	120 mm	140 mm	160 mm	180 mm	205 mm	220 mm	240 mm	270 mm	290 mm
weiß	R 1,5	TBL092400 TZCPWER2	-	✓✓✓✓	✓✓✓✓	✓✓✓✓	✓✓✓✓	✓✓✓✓	✓✓✓✓	✓✓✓✓	✓✓✓✓	✓✓✓✓	✓✓✓✓
			158,50 188,62	158,50 188,62	158,50 188,62	186,50 221,94	186,50 221,94	198,75 236,51	198,75 236,51	-	215,00 255,85	244,00 290,36	



Preise in €: 1. Preis zzgl. MwSt., 2. Preis inkl. MwSt. | **Zargenbreiten:** ✓ Lagerbestand / * kein Lagerbestand

-Wohnungs-
abschlusstür SCIO

Nassräumen,
Klima- und Schallschutz-
türen Serie K

Brandschutz- und
Stahltüren

Türrohlinge

Technische Türen

T-90/RS Brandschutztür Reinaerdt



Beanspruchungsgruppe 3 nach DIN EN1192, Klimaklasse b

FH Schloss Klasse 4, Dorn 65 mm, Stulp Niro matt, 2 Bänder BSW VX 3D 160 mm Edelstahl, mit absenkbarer Bodendichtung und Gleitschienenschließer

1985 mm Türhöhe		Kante	Art.-Nr. Matchcode	860 mm	985 mm
Perlweiß	Einleimer Bambus, Türblattdicke ca. 68 mm	TE	TRE018032 TÜFSBEWE	2.509,75 2.986,60	2.725,00 3.242,75
2110 mm Türhöhe		Kante	Art.-Nr. Matchcode	860 mm	985 mm
Perlweiß	Einleimer Bambus, Türblattdicke ca. 68 mm	TE	TRE028032 TÜFSBEWE	2.594,75 3.087,75	2.818,00 3.353,42

-Wohnungs-
abschlusstür SCIO

Nassräumen,
Klima- und Schallschutz-
türen Serie K

Brandschutz- und
Stahltüren

Türrohlinge

Technische Türen

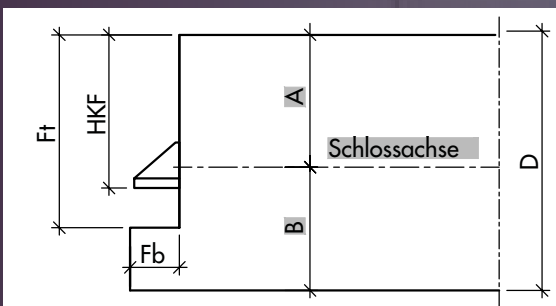

Türblatt gefälzt (alle Maße in mm)						
Türtyp	D	Fb	Ft	HKF	A	B
HW70-T90	67	13	51	40,5	35	32

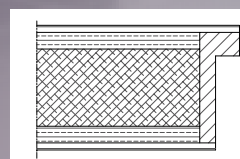

gefälzte Kante
mit Einleimer aus Massivholz

Stahleckzarge 3-teilig für Brandschutztür T-90/RS in den Breiten 860 / 985 mm, beroline

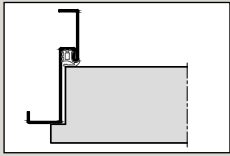

1985 mm	Zargenspiegel in mm	Art.-Nr. Matchcode	Preis
in Massivwand	30	TRE900010 TZST90	452,00 537,88
2110 mm	Zargenspiegel in mm	Art.-Nr. Matchcode	Preis
in Massivwand	30	TRE900020 TZST90	470,50 559,90

Zubehör-Set für T-90/RS Brandschutztür

Gleitschienenschließer TS 92

		Art.-Nr. Matchcode	Set-Preis
für Stahlzargen	1x Gleitschienenschließer TS 92 1x Drückergarnitur ECO Kurzschild eckig schwarz	TRE9000010 TTSC	220,75 262,69



Brandschutztür CPL-Oberfläche



T-30/RS Brandschutztür ringo

mit absenkbarer Bodendichtung, Beanspruchungsgruppe 3 nach DIN EN 1192, Klimaklasse b, gefälzt, Türstärke 44 mm, PZ-Schloss Klasse 4, Stulp silberfarbig lackiert, 2 Bänder 2637/2641 WF vernickelt



1985 mm Türhöhe		Kante	Art.-Nr. Matchcode	875 mm	1000 mm
Glattweiß	Kunststoffkante weiß	R2	TBE018032 TÜFSBEWE	540,50 643,20	560,50 667,00
2110 mm Türhöhe		Kante	Art.-Nr. Matchcode	875 mm	1000 mm
Glattweiß	Kunststoffkante weiß	R2	TBE028032 TÜFSBEWE	548,50 652,72	571,25 679,79

-Wohnungs-
abschlusstür SCIO

Nassraumtüren,
Klima- und Schallschutz-
türen Serie K

Brandschutz- und
Stahltüren

Türrohlinge

Technische Türen

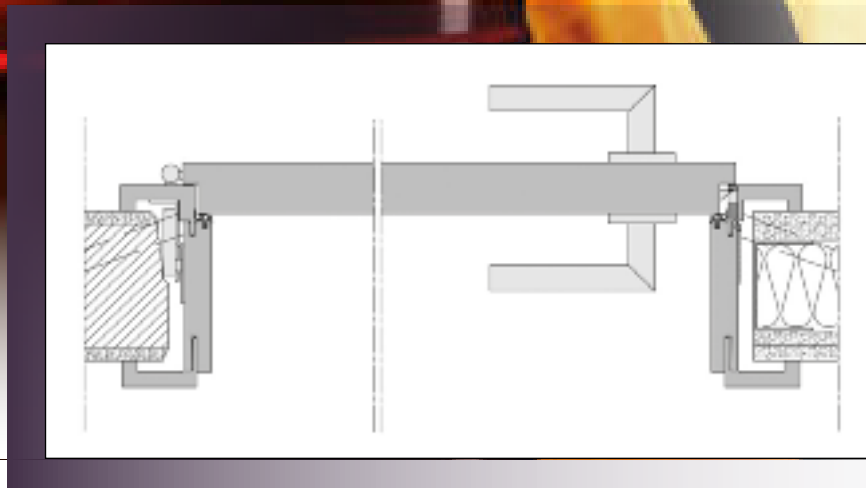

T-30 Holzfutterzarge für Brandschutztür T-30/RS in den Breiten 875 / 1000 mm, beroline/ringo _____

2000 mm		Kante	Art.-Nr. Matchcode	140 mm	265 mm
in Massivwand	Glattweiß	R2	TBE012081 TZBEWE	572,50 681,28	610,50 726,50
2125 mm		Kante	Art.-Nr. Matchcode	140 mm	265 mm
in Massivwand	Glattweiß	R2	TBE022081 TZBEWE	–	610,50 726,50

Blendrahmen für Brandschutztür T-30/RS, ringo _____

Blendrahmen Oberfläche CPL (ringolit), für Dübelmontage, Montage auf der Wand, Verdübelung von vorne, ohne Montagezubehör, Rahmenprofil 65 x 46 mm, 2 eingebaute Bandtaschen, Blocktaschen ST 73, Zarge mit 1 Dichtungsebene, Dämpfungsprofil, schweres Hauptschließblech

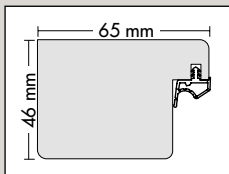

1985 mm	Art.-Nr. Matchcode	860 mm	985 mm
Glattweiß (Arctic White)	TBE010300 TZBEWE	482,00 573,58	482,00 573,58

Stahleckzarge für Brandschutztür T-30/RS in den Breiten 860 / 985 mm, beroline _____

für gefälzte Brandschutztüren, Stahleckzarge für Massivwand (SEZ), Zargenoberfläche verzinkt und grundiert, Blechdicke 1,5 mm, Rückbug 10 mm, Bodeneinstand 30 mm, 2 Rahmenteile Typ B/WF (Aufnahme Schweißtasche), vernickelt, vorbereitet für Falle/Riegel, Dämpfungsprofil lose beigelegt

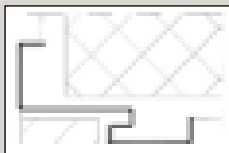

1985 mm	Zargenspiegel in mm	Art.-Nr. Matchcode	Preis
in Massivwand	30/17	TBE012881 TZST30	370,50 440,90
2110 mm	Zargenspiegel in mm	Art.-Nr. Matchcode	Preis
in Massivwand	30/17	TBE022881 TZST30	390,75 464,99

Zubehör-Set für Brandschutztür T-30/RS _____

Gleitschienenschließer

		Art.-Nr. Matchcode	Set-Preis
für Holzzargen	1x Gleitschienenschließer ECO TS 41 1x Drückergarnitur ECO Kurzschild rund schwarz	TBE900810 TTFS	231,25 275,19

T30-1/RS Baumeister Feuerschutztür mit Eckzarge, Domoferm

Türstärke ca. 52 mm, Oberfläche verzinkt und weiß grundiert (ähnl. RAL 9010), und höhenverstellbares Konstruktionsband, Türschließer ECO TS 52, FS, PZ-Schloss, FH-Drückergarnitur, Kurzschild schwarz



1850 mm Türhöhe	Kante	Zarge	Art.-Nr. Matchcode	750 mm	875 mm	1000 mm	1125 mm
T30-1/RS weiß grundiert	Dünnfalz	Stahleckzarge	TDF000185 TMLF351	–	1.173,00 1.395,87	1.192,75 1.419,37	–
2000 mm Türhöhe	Kante	Zarge	Art.-Nr. Matchcode	750 mm	875 mm	1000 mm	1125 mm
T30-1/RS weiß grundiert	Dünnfalz	Stahleckzarge	TDF000200 TMLF351	1.170,75 1.393,19	1.178,75 1.402,71	1.200,75 1.428,89	–
2125 mm Türhöhe	Kante	Zarge	Art.-Nr. Matchcode	750 mm	875 mm	1000 mm	1125 mm
T30-1/RS weiß grundiert	Dünnfalz	Stahleckzarge	TDF000212 TMLF351	–	1.367,25 1.627,03	1.389,25 1.653,21	1.411,00 1.679,09

Zubehör

TDF0010100010

Gleitschienenschließer Eco TS 52

silber, Art.-Nr. TDF0010100010/MC: TTFS ... **264,00** (314,16)

Flexibel, effizient und sicher...

Die Baumeister Feuerschutztür T-30/RS...

...die Effektivste ihrer Klasse – in einem Arbeitsgang komplett montiert.



Türblatt:

- Türelement T-30/RS mit 4-seitiger Dünnfalz
- Türblattstärke 52 mm, Blechdicke 0,75 mm, 1 Sicherungszapfen
- Deckbleche mit Türblattfüllung verklebt
- aus verzinktem Stahlblech, Oberfläche weiß grundiert, ähnlich RAL 9010
- Türblatt ungebohrt, für bauseitige Beschlagsbohrung nach Wahl
- höhenverstellbares Konstruktionsband
- Rauchschutz dank absenkbarer Bodendichtung
- selbstschließend mittels Türschließer

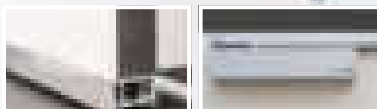

Zarge:

- Eckzarge 1-schalig mit Diagonalbefestigung, serienmäßig ohne Bodeneinstand, optional mit Gegenzarge
- aus 1,5 mm verzinktem Stahlblech, einbrenngrundiert ähnlich RAL 9010 bzw. RAL 9018
- Spiegel 50 mm, Falzbreite 23,5 mm, APTK-Dichtung schwarz

Beschläge:

- PZ-Schloss DIN 18250, Klasse 4, Dornmass 65 mm, Stulp 24 mm, Edelstahl
- FH-Drückergarnitur in U-Form, Kunststoff schwarz, Kurzschild, BB-Einsatz mit 1 Schlüssel
- Türschließer ECO TS 52, FS nach DIN 1154

Ausstattungen:

Rauchdicht · Außeneinsatz EN 14351-1 · Schallschutz

Verputzte oder unverputzte Wände

Die Baumeister Tür kann auf bereits verputzten Wänden oder auch unverputzten Wänden montiert werden. Bei unverputzten Wänden wird die Bauanschlussfuge mit Acryl abgedichtet.



Perfekt für verschiedene Wandsysteme

Die Baumeister Tür beherrscht die bekannten Wandsysteme. Ziegelwände (Hohlblock- oder Vollblockziegel), Betonwände (Sichtbeton- oder verputzte Betonwände), Porenbetonwände.

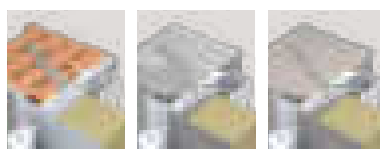

Schiebetürzarge LineaLine



LineaSet zerlegter Schiebetürkasten BOS

aus verzinktem Stahlblech; zum wandbegleitenden Einbau für Ständerwerkswände (Maulweite 125 mm, optional 150 mm); geeignet für Holz- oder Glasschiebetürblätter in Standardabmessungen; Laufschiene demontierbar; mit passender Bodenführung zum Türblatt; Schienenstopper nachträglich verstellbar

1985 mm	Art.-Nr. Matchcode	für 735 x 1985 mm	für 860 x 1985 mm	für 985 x 1985 mm	für 1110 x 1985 mm
LineaSet	TBS010010 TTSBZU	554,00 659,26	573,75 682,76	587,75 699,42	641,25 763,09
2110 mm	Art.-Nr. Matchcode	für 735 x 2110 mm	für 860 x 2110 mm	für 985 x 2110 mm	für 1110 x 2110 mm
LineaSet	TBS010010 TTSBZU	565,75 673,24	585,75 697,04	599,75 717,70	653,00 777,07

LineaECON5 Deckzarge für die Wandlaibung BOS

geeignet für den wandbegleitenden Einbau mit LineaSet; keine Gipslaibung notwendig; Schließlochstanzung auf 850 und 1050 mm vorgestanzt; Ausführung mit Revisionsleiste zur nachträglichen Montage des Türblattes

2000 mm	Art.-Nr. Matchcode	750 / 875 / 1000 / 1125 mm
LineaECON5 Mauerwerk 125 mm	TBS010110 TZSBZU	559,75 666,10
2125 mm	Art.-Nr. Matchcode	750 / 875 / 1000 / 1125 mm
LineaECON5 Mauerwerk 125 mm	TBS010110 TZSBZU	562,75 669,67



LineaSet

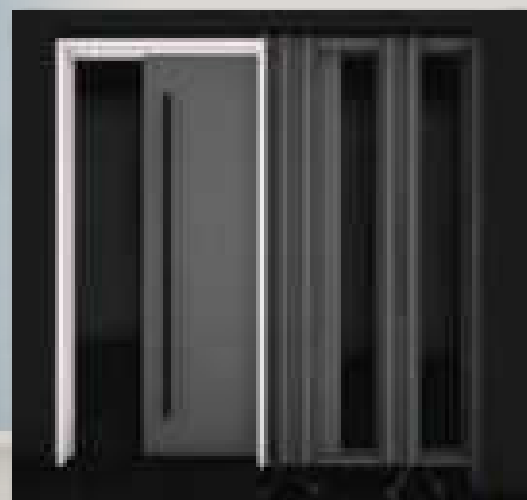

LineaECON5

Stahltüren



T-30-1 Stahl-Feuerschutztür Hörmann

Türstärke ca. 45 mm, Oberfläche verzinkt und grundiert, ein Federband und ein Konstruktionsband, PZ-Schloss, FS-Rundgriff-Drückergarnitur, Kurzschild schwarz



1875 mm Türhöhe	Kante	Zarge	Art.-Nr. Matchcode	750 mm	875 mm	1000 mm
Typ H8-5	Dünnfalz	Stahleckzarge	THM0050 TMH8VE	392,00 466,48	477,50 568,23	409,25 487,01
2000 mm Türhöhe	Kante	Zarge	Art.-Nr. Matchcode	750 mm	875 mm	1000 mm
Typ H8-5	Dünnfalz	Stahleckzarge	THM0050 TMH8VE	392,00 466,48	392,00 466,48	409,25 487,01
2125 mm Türhöhe	Kante	Zarge	Art.-Nr. Matchcode	750 mm	875 mm	1000 mm
Typ H8-5	Dünnfalz	Stahleckzarge	THM0050 TMH8VE	–	477,50 568,23	491,75 585,18

ZK-Tür Hörmann

mit Stahleckzarge, PZ-Schloss, zwei Einbohrbänder V 0020, Rundgriff-Drückergarnitur, Kurzschild schwarz



2000 mm Türhöhe	Kante	Zarge	Art.-Nr. Matchcode	750 mm	875 mm	1000 mm
Oberfläche verzinkt	Dickfalz	Stahleckzarge	THM0100 TMZKVE	–	241,25 254,96	232,75 276,97
Oberfläche verkehrsweiß (ähnl. RAL 9016)	Dickfalz	Stahleckzarge	THM0110 TMZKWE	235,50 280,25	235,50 280,25	254,25 302,56
2125 mm Türhöhe	Kante	Zarge	Art.-Nr. Matchcode	750 mm	875 mm	1000 mm
Oberfläche verkehrsweiß (ähnl. RAL 9016)	Dickfalz	Stahleckzarge	THM0115 TMZKWE	–	272,75 324,57	292,25 347,78



Preise in €: 1. Preis zzgl. MwSt., 2. Preis inkl. MwSt. | Arctic White entspricht RAL 9016

-Wohnungs-
abschlusstür SCIO

Klima- und Schallschutz-
türen Serie K

Brandschutz- und
Stahltüren

Türrohlinge

Technische Türen

Stahlumfassungszarge mit VX-Tasche in den Breiten 750/875/1000 mm, BOS _____

transportzerlegt in Karton verpackt

2000 mm		Art.-Nr. Matchcode	100 mm	125 mm	150 mm
6-teilig für Gipskarton-/Mauerwerk-Wände	Duo 15Z. Profil BUD, inkl. Dichtungsprofil grau, mit Nivellierankern, VX-Tasche	TBS0000120 TZ6TGR	428,75 510,21	432,50 514,68	444,50 528,96
2125 mm		Art.-Nr. Matchcode	100 mm	125 mm	150 mm
6-teilig für Gipskarton-/Mauerwerk-Wände	Duo 15Z. Profil BUD, inkl. Dichtungsprofil grau, mit Nivellierankern, VX-Tasche	TBS0000130 TZ6TGR	432,50 514,68	436,00 518,84	449,75 535,20

Stahlumfassungszarge mit Bandtasche V8618 ohne Rahmenteil in den Breiten 750/875/1000 mm, BOS _____

transportzerlegt in Karton verpackt

2000 mm		Art.-Nr. Matchcode	100 mm	125 mm	150 mm
6-teilig für den nachträglichen Einbau, in der Nut verschraubt	Duo 15Z. Profil BUD, inkl. Dichtungsprofil grau, mit Nivellierankern	TBS0000100 TZ6TGR	367,50 437,33	371,25 441,79	382,75 455,47
2125 mm		Art.-Nr. Matchcode	100 mm	125 mm	150 mm
6-teilig für den nachträglichen Einbau, in der Nut verschraubt	Duo 15Z. Profil BUD, inkl. Dichtungsprofil grau, mit Nivellierankern	TBS0000110 TZ6TGR	371,25 441,79	374,50 445,66	387,75 461,42

Stahleckzarge mit Bandtasche V8618 ohne Rahmenteil in den Breiten 750/875/1000 mm, BOS _____

1500 mm, transportzerlegt in Karton verpackt

2000 mm		Art.-Nr. Matchcode	Eckzarge
3-teilig für den nachträglichen Einbau	inkl. Dichtungsprofil grau, mit Nivellierankern	TBS0000200 TZ6TGR	209,50 249,31
2125 mm		Art.-Nr. Matchcode	Eckzarge
3-teilig für den nachträglichen Einbau	inkl. Dichtungsprofil grau, mit Nivellierankern	TBS0000210 TZ6TGR	214,00 254,66

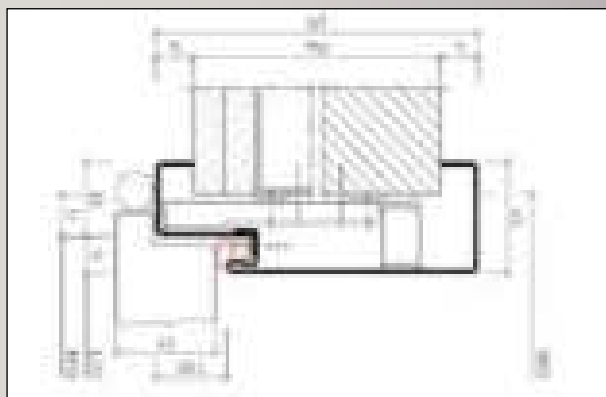

Stahlumfassungszarge

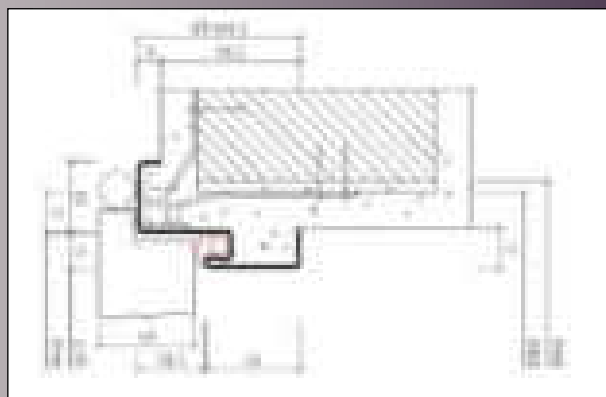

Stahleckzarge

Rohlinge

Innentür-Rohling ringo

in Anlehnung an DIN 68706, Absperrung 3 mm HDF, Einleimer aus Massivholz

2110 mm Türhöhe, Türstärke ca. 39 mm		Kante	Art.-Nr. Matchcode	610/650 mm	735/800/860 mm	900/985 mm	1110 mm
HDF-Deck kürzbar auf 1955 mm	Röhrenspankern	stumpf	TRIO285 TÜROIT	149,75 178,20	149,75 178,20	167,75 199,62	205,25 244,25

Rohlinge HDF

- Standardblattmaße
- Blattstärke ca. 39 mm
- Röhrenspan-Einlage

Ungefälzte Ausführung, dreifach HDF-Absperrung

- Rahmen besteht seitlich und oben aus einfachen, unten aus doppelten Riegeln aus astfreien Hölzern. Seitlich zusätzlich ein 60 mm breiter Vollspanriegel.
- Einlage aus Röhrenspanplatten
- Decklagen aus 3 mm HDF-Platten
- Oberfläche vorgeschliffen
- Verleimung der Decklagen mit dem Rahmen und der Einlage nach DIN EN 204 Beanspruchungsgruppe D3.

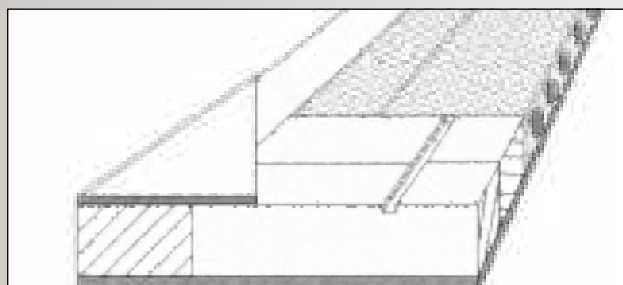

Innentür-Rohlinge von ringo® in Anlehnung an DIN 68706 für den weiterverarbeitenden Handwerker.

Verarbeitungshinweise für HDF-Rohlinge zum Überfurnieren oder Beschichten

Diese Rohlinge haben beim Verlassen des Werkes eine für die Weiterverarbeitung wichtige geringe Holz-Feuchtigkeit von 6 - 8 %. Die Lagerung sowie die Bearbeitung sollte daher nur fachgerecht und in trockenen beheizten Räumen erfolgen. Wenn HDF-Rohlinge über längere Zeit gelagert werden, sollte die Flächen vor dem Überfurnieren nochmals geprüft und evtl. nach Anbringung der Anleimer plan geschliffen werden. HDF verhält sich anders als eine Spanplatte. Daher sollten die Presszeiten bei Kaltverleimung um 15 Minuten und bei Warmverleimung um 4 bis 5 Minuten verlängert werden.

Der Pressdruck sollte 5 – 6 kg/cm² betragen.

Vor dem Heißpressen ist besonders darauf zu achten, dass bei der Anbringung von Anleimern am oberen und unteren Rahmen zur Belüftung des Türkerns durchgehende Bohrungen von ca. Ø 10 mm vorzunehmen sind. Nach dem Pressen darauf achten, dass die Türen langsam und gleichmäßig abkühlen, möglichst eben stapeln, ohne Zwischenleisten. Die obere Tür ist abzudecken.

Empfehlung für die Verleimung von Furnieren (IW 67) : Kaurit-Leim 121 Pulver oder Kaurit-Leim 122 Pulver, Kaurit-Leim 385 flüssig und Härter 70 oder 41 gestreckt. Leimauftrag 120 – 140 g/m². Anwendung nach Herstellerangaben und technischen Merkblättern! Presstemperaturen sollten 80 – 90° C nicht überschreiten.

Empfehlung für das Beschichten der Rohlinge mit Melamin-Schichtstoffplatten von 0,5 bis 1,3 mm Stärke: Unitol Kaltleim-Marken 105, 116 und 222. Leimauftrag 100 – 120 g/m². Merkblätter der Hersteller beachten! Kaltverleimung oder Presstemperaturen bis 50° C.

Für die Beschichtung mit Dekorpapieren und Papierfolien gelten die Hinweise der Hersteller von Kaurit-Leimen und PVAC-Leimen.

Fehlverleimungen oder Verwerfungen, die auf Nichtbeachtung dieser Hinweise zurückzuführen sind, sind von unseren Garantieversprechen ausgeschlossen.

A white door with three glass panels is the central focus. The door is set in a light grey wall. To the right, a dark blue wall features two framed pictures. In the foreground, a light-colored wooden floor is visible, and a portion of a wooden chair is seen on the right. A yellow banner is overlaid across the middle of the image, containing the text 'Verglasungen, Leisten, Bodentreppen'.

Verglasungen, Leisten, Bodentreppen

Verglasungen

Glasvarianten ESG-Glas Glasstärke 4 mm, alle Preise zzgl. Verglasungskosten

für DIN-Lichtausschnitte

	Art.-Nr. MC	Türhöhe in mm	Türbreite 735/860 mm	Türbreite 985 mm
Float klar	TZU0105 TGGSKL	1985	64,00 76,16	78,25 93,12
	TZU0106 TGGSKL	2110	67,00 79,73	84,75 100,85
Satinato	TZU0238 TGGSSA	1985	101,25 120,49	123,75 147,26
	TZU0241 TGGSSA	2110	106,00 126,14	134,00 159,46
Ornament 178 weiß	TZU0111 TGGSOR	1985	94,00 111,86	116,50 138,64
Euphorie CH weiß (äbnl. Chinchilla)	TZU0122 TGGSCH	1985	91,50 108,89	113,25 134,77
Gothic weiß	TZU0142 TGGSGO	1985	155,50 185,05	189,50 225,51
Mastercarré	TZU0167 TGG SMA	1985	137,75 163,92	190,75 226,99

für Bullauge, Durchmesser 242/342/442 mm

	Art.-Nr. MC	Preis
Float klar 4 mm stark	TZUGR0010 TGGSKL	54,50 64,86

für Landoor 1, 2 und 3, Cuna 01 LA vido und LA RM 4
Türhöhe 1985 mm

		Art.-Nr. MC	Türbreite 735 mm	Türbreite 860 mm	Türbreite 985 mm
Landoor 1	Float klar	TZUGT1K10 TGGSKL	137,50 163,63	137,50 163,63	160,00 190,40
	Satinato	TZUGT1S10 TGGSSA	147,50 175,53	147,50 175,53	175,00 208,25
Landoor 2	Float klar	TZUGT2K10 TGGSKL	36,25 43,14	45,25 53,85	52,00 61,88
	Satinato	TZUGT2S10 TGGSSA	57,00 67,82	72,00 85,68	82,50 98,18
Landoor 3	Float klar	TZUGT3K10 TGGSKL	31,50 37,49	32,25 38,38	32,25 38,38
	Satinato	TZUGT3S10 TGGSSA	49,00 58,31	49,50 58,91	49,75 59,20
	Facettenglas Float klar 6 mm stark, 35 mm Facette	TZU0109 TGGSKL	178,50 212,42	178,50 212,42	-
Cuna 01 LA vido	Mattiert mit umlaufendem, klarem Rand	TZU0267 TGG SBA01	315,25 375,15	315,25 375,15	-
LA RM 4	Float klar	TZU0270 TGGSRM	35,75 42,54	35,75 42,54	-
	Satinato	TZU0275 TGGSRM	55,75 66,34	55,75 66,34	-

Glasvarianten im Rohmaß für Türen Modell Landoor

Rohmaß 750 x 1100 mm, Glasstärke 4 mm, alle Preise zzgl. Verglasungskosten

	Art.-Nr. MC	Preis
Float klar	TZU0100 TGGSKL	51,50 61,29

	Art.-Nr. MC	Preis
Satinato	TZU0240 TGGSSA	85,25 101,45

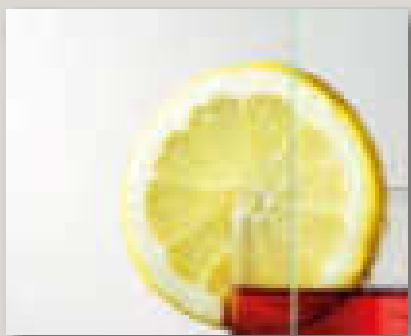

Float klar



Satinato



Ornament 178 weiß

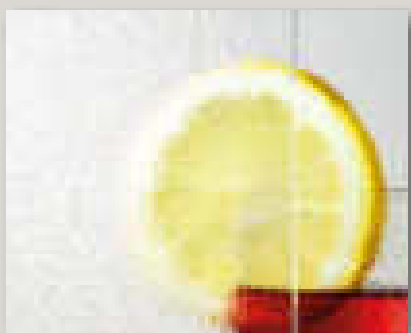

Euphorie CH weiß

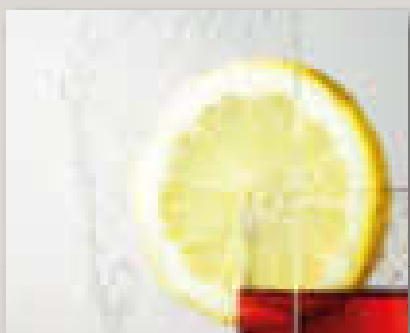

Gothic weiß



Altdeutsch K weiß

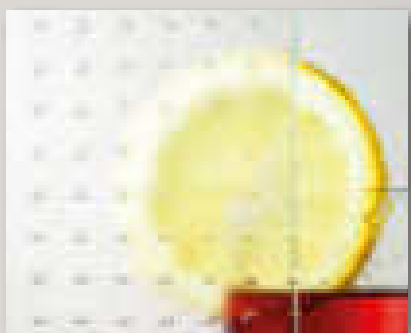

Mastercarré



Facettenglas



Verglasungen

Sprossenrahmen
und Leisten



Bodentreppen,
Kniestocktüren
und Lahnarbeiten

Verglasungen, Leisten, Bodentreppen

Sprossenrahmen und Leisten

Leistenrahmen

beidseitig mit Vorlegeband, Leiste aus MDF, mit 0,2 mm Grundierfolie ummantelt, lose

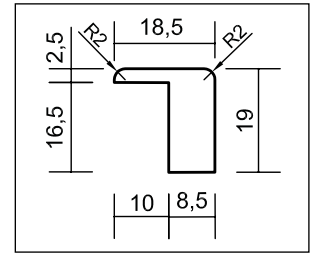
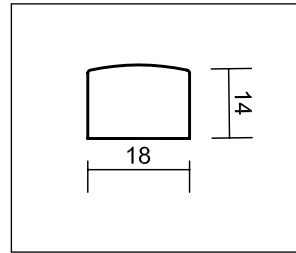

1985 mm Türhöhe	Art.-Nr. MC	735/860 mm	985 mm
 Gelk Weißlack	TPK102406 TUSPWEGE	181,25 215,69	189,75 225,80
2110 mm Türhöhe	Art.-Nr. MC	735/860 mm	985 mm
 Gelk Weißlack	TPK1024061 TUSPWEGE	203,75 242,46	213,50 254,07



Maße Sprossen-, Leisten- und Leiterrahmen in mm

Sprossenrahmen

beidseitig mit Vorlegeband, Leiste aus MDF, mit 0,2 mm Grundierfolie ummantelt, lose

1985 mm Türhöhe	Art.-Nr. MC	735/860 mm	985 mm
 Frauke Weißlack	TPK101622 TUSPWEFR	379,25 451,31	397,50 473,03
 Giske Weißlack	TPK101623 TUSPWEGI	451,25 536,99	472,50 562,28



Leistenrahmen Gelk



Sprossenrahmen Frauke

Leiterrahmen

fünf Felder, beidseitig mit Vorlegeband, Leiste aus MDF, mit 0,2 mm Grundierfolie ummantelt, lose

1985 mm Türhöhe	Art.-Nr. MC	735/860 mm	985 mm
 Fin Weißlack	TPK101624 TUSPWEFI	335,25 398,95	351,25 417,99



Sprossenrahmen Giske



Leiterrahmen Fin

Bullauge Leistenrahmen

	Ø Fräßmaß in mm	Art.-Nr. MC	19 x 22 mm
Bullauge weiß	250	TPK300102 TUSPWEBULL	455,75 542,34
	350	TPK300102 TUSPWEBULL	490,00 583,10
	450	TPK300102 TUSPWEBULL	526,25 626,24



Bullauge mit Leistenrahmen
Beispiel Fräßmaß 350 mm

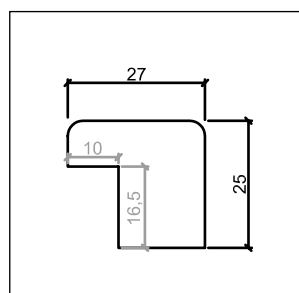

Maße Bullauge

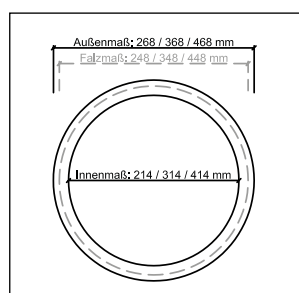

Zierbekleidung

für alle lagergeführten Zargen

2 aufrechte Teile, 1 Querteil, Querstück muss gekürzt werden

ringo	Kante	Türmaß in mm	Art.-Nr. MC	Satz
Weißlack mit 20 mm verlängerter Feder	R2	985 x 2110	TZU150111 TUZIWER2	134,25 159,76
CPL-Oberfläche Glattweiß mit 20 mm verlängerter Feder	R2	985 x 2110	TZU150112 TUZIGWR2	126,75 150,83
Weißlack	R2	985 x 2110	TZU150110 TUZIWER2	128,25 152,62
vitadoor	Kante	Türmaß in mm	Art.-Nr. MC	Satz
Weißlack mit 20 mm verlängerter Feder	RR/ PZ-9	985 x 2110	TTEZ192410 TUZIWERR	209,50 249,31
	PZ-14	985 x 2110	TVD980110 TUZIWERR	201,00 239,19
Weißlack	RR/ PZ-9	985 x 2110	TTEZ192400 TUZIWERR	145,00 172,55
	PZ-14	985 x 2110	TVD980100 TUZIWERR	139,25 165,71

Glasleiste foliert

		Maße in mm	Art.-Nr. MC	Preis
Weiß foliert	eckig	für LA 540 x 1420	TZU1455 TUGLFOWE	91,50 108,89
		Fixmaß 2150	TZU1490 TUGLFOWE	15,25 18,15
Buche foliert	eckig	Fixmaß 2150	TZU1492 TUGLFOBU	15,25 18,15
Eiche foliert	eckig	Fixmaß 2150	TZU149280 TUGLFOEI	15,25 18,15
Ahorn foliert	eckig	Fixmaß 2150	TZU149288 TUGLFOAH	15,25 18,15

Falzleisten eckig

fertig geschliffen, Fixmaß 2150 mm

		Art.-Nr. MC	10 Stck.	50 Stck.
Raminersatzholz (roh)	Typ A 17 mm Falz	TPK030080 TUGLAB	131,00 155,89	491,00 584,29
	Typ B 23 mm Falz	TPK030330 TUBEAB	146,00 173,74	566,00 673,54

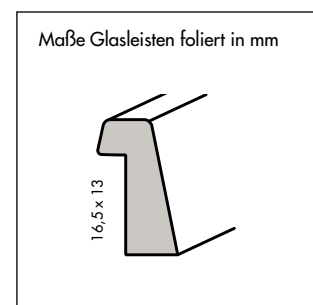
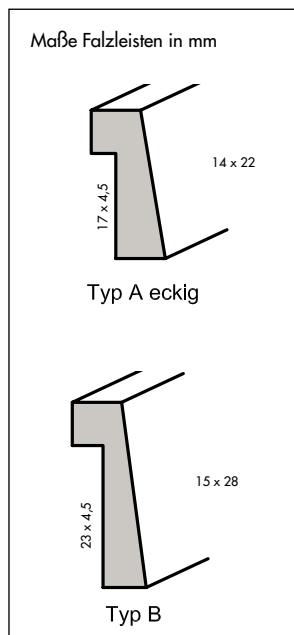
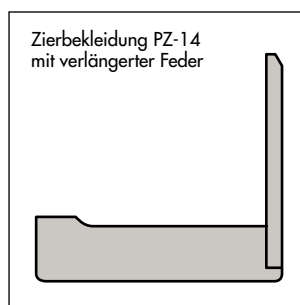
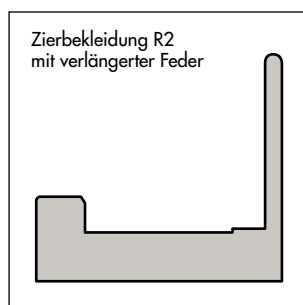
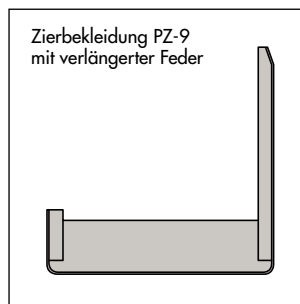

Bodentreppen

Sonderbestellungen
www.bodentreppenrechner.de

Berostep Bodentreppen

Dreiteilige Falltreppe aus Holz, komplett mit Lukenkasten aus Holz, in dem der isolierte Lukendeckel mit einer Stärke von 56 mm eingehängt ist. Bedienung mit Zugstab und Schnappriegelverschluss aus Kunststoff. Der Ausgleich des Lukendeckels erfolgt durch ein System aus verstellbaren Hebelarmen und Federn. Die Treppe wird standardmäßig mit Abdeckleisten, Parkett-/ Laminatschützern und mit einem Multifunktions-Kompriband als Deckenanschluss-System (Wärmeschutz/ Luftdichtheit) geliefert.

Twenta ISO-56

- Einbaufertiges Element
- TÜV geprüft nach DIN EN 14975 2010-12
- Belastbarkeit bis 175 kg je Stufe bzw. 350 kg/m² des gesamten Bauelements
- Wärmedämmung, U-Wert 1,1 W/m²K für das komplette Bauelement, Bodentreppe mit Wärmeschutz-Deckenanschlussystem, geprüft nach DIN EN ISO 12567-1 durch Fraunhofer IBP
- Luftdichtheit Klasse 4 geprüft nach DIN EN 12207 durch IFT Rosenheim
- Lukendeckel beidseitig weiß lackiert
- Schnappriegelverschluss vormontiert mit Zugstab
- Lukenkasten aus Kiefer, 245 mm hoch
- Deckenanschluss-System, Multifunktionsband
- Holztreppe aus Kiefer mit Schwalbenschwanzverbindung
- Trittstufen mit Antirutschprofil, Kiefer 80 x 360 mm
- Kunststoff-Fußkappen
- Abdeckleisten weiß, steckbar aus Kunststoff
- Justierschrauben
- Karton-Verpackung



	Format in mm	lichte Raumhöhe in mm	Verstellbereich in mm*	kürzbar bis in mm	Art.-Nr. MC	Stck.
Bodentreppe Berostep 1300 ISO 56	1200 x 600	2500	2441 – 2540	2300	TTW0000100 BO	493,00 586,67
	1200 x 700	2500	2441 – 2540	2300	TTW0000100 BO	493,00 586,67
	1300 x 700	2500	2441 – 2540	2300	TTW0000100 BO	493,00 586,67
	1400 x 700	2500	2441 – 2540	2300	TTW0000100 BO	493,00 586,67
Bodentreppe Twenta 1300 XL	1200 x 600	2800	2741 – 2840	2400	TTW0000110 BO	516,50 614,64
	1200 x 700	2800	2741 – 2840	2400	TTW0000110 BO	516,50 614,64
Berostep Handlauf	–	–	–	–	TTW0200110 BO	25,25 30,05
Berostep Lukenschutzgeländer	Höhe: 900	–	–	–	TTW0200100 BO	77,25 91,93

* Bei Raumhöhen unter 2441 mm, kann die Treppe gekürzt werden.

Berostep Montagehilfe für Bodentreppen

Mit den 4 Montagehilfen können Sie mühelos den Lukenkasten genau auf die richtige Höhe einstellen. Dazu montieren Sie die Montagehilfen am Lukenkasten. Dann den Lukenkasten in die Deckenöffnung hängen und die Einbauhöhe an den Schraubenstempeln der Montagehilfen justieren. Im Anschluss kann die Treppe montiert werden.

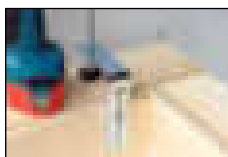

Ausführung	Art.-Nr. MC	VE.
Berostep Montagehilfe	TTW0200120 BO	40,00 47,60

Der Einbau mit Montagehilfe im Überblick

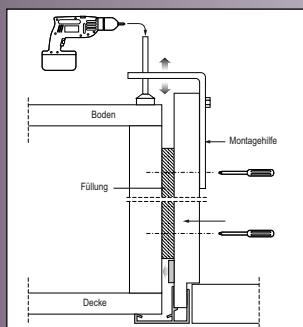
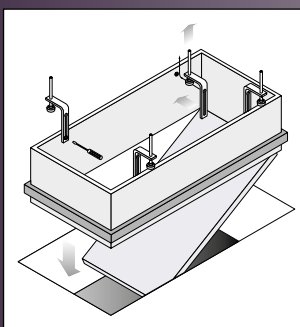



Kniestocktüren und Zubehör

Berostep Kniestocktüren Typ KST ISO-56

Kniestocktür mit Wärmeschutz-Anschluss-System. Das Türblatt besteht aus einer Sandwichkonstruktion, 56 mm, und ist beidseitig weiß lackiert. Abdeckleisten aus Kunststoff weiß, steckbar.

Einbaufertiges Bauelement

- Luftdichtheit Klasse 4 geprüft nach DIN EN 12207 durch IFT Rosenheim
- Wärmedämmung, U-Wert 1,1 W/m²K für das komplette Bauelement, geprüft nach DIN EN ISO 12567-1 durch Fraunhofer IBP
- Türanschlag wahlweise links oder rechts
- 2 selbstschließende Topfscharniere (Standardgrößen)
- Justierschrauben
- Wandanschluss-System: Multifunktionsband
- Karton-Verpackung

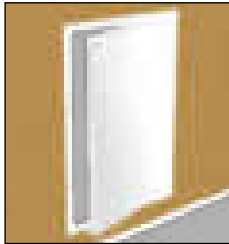

ringo	Format in mm	Art.-Nr. MC	Stck.
Berostep Kniestocktür Rechts/Links	600 x 800	TTW0100100 TÜKN	214,75 255,55
	700 x 800	TTW0100100 TÜKN	214,75 255,55



Diverses Zubehör

	Art.-Nr. MC	Stck.
2-K Montageschaum 400 ml	TZU9501 TÜZUBE	19,75 23,50
Akustisch wirksame Dichtung grauweiß, schwarz oder hellbraun	TRI9600 TTDI	43,75 52,06
Überströmdichtung weiß 3100 mm lang	TVD9D0010 TTDI	57,25 68,13



Lohnarbeiten (ohne Materialkosten)

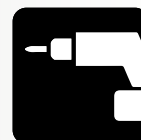

Verglasungskosten pro Tür

mit DIN-Lichtausschnitt oder LA vido,
inkl. Verleistung als Trockenverglasung
Art.-Nr. TZU00101/TLA **63,50** (75,57)

mit DIN-Lichtausschnitt
und montiertem Sprossenrahmen,
LA RM 4 oder Stiltür,
Art.-Nr. TZU0015/TLA **169,50** (201,71)

Lichtausschnitt

Lichtausschnitt einfräsen und verglasen
Art.-Nr. TZU0032/TLFR **352,00** (418,88)

Kürzungen und Anpassungen

Zimmertürblatt kürzen,
Art.-Nr. TZU0068/TLAP **169,50** (201,71)

Zarge unten kürzen,
Art.-Nr. TZU0032/TLAP **63,50** (75,57)

Zargenkopfstück kürzen,
Art.-Nr. TZU0034/TLAP **106,00** (126,14)

3-teilige Bandbohrung

Bänder montiert, Art.-Nr. TZU0067/TLBO **93,25** (110,97)

Ausfräsungen

obere Ausfräsung
für BELPORT-Schiebetüren
Art.-Nr. TZU0065/TLFR **212,00** (252,28)

Fräsung und Einbau
des Türöffnungsbegrenzers Porti
Art.-Nr. TZU0065/TLFR **212,00** (252,28)

Schall-Ex einfräsen und einbauen
Art.-Nr. TZU0064/TLFR **212,00** (252,28)

Lüftungsgitter einfräsen und einbauen
Art.-Nr. TZU0060/TLFR **127,25** (151,43)

Diverse Lohnarbeiten

Schloss tauschen Art.-Nr. TZU0036/TLAP **42,50** (50,58)

Montage Mehrfachverriegelung
Art.-Nr. TZU0038/TLAP **93,25** (110,97)

Spionloch bohren
Art.-Nr. TZU0062/TLFR **63,50** (75,57)

Fräsung und Montage von Sicherheits-
und Nebenschließblechen
Art.-Nr. TZU0040/TLFR, pro Stück **106,00** (126,14)



Drücker

Türdrücker Griffwerk

R8 ONE MADE BY GRIFFWERK



R8 One	Art.-Nr. Matchcode	Paar
Drücker Samtgrau Schraubtechnik, Klasse 4	TFRZ203310 TTWDRG	107,00 127,33
Drücker S2L Samtgrau Schraubtechnik, Klasse 4	TFRZ203310 TTWDRG	141,25 168,09

R8 ONE MADE BY GRIFFWERK



R8 One	Art.-Nr. Matchcode	Paar
Drücker Kaschmirgrau Schraubtechnik, Klasse 4	TFRZ203320 TTWDRG	114,00 135,66
Drücker S2L Kaschmirgrau Schraubtechnik, Klasse 4	TFRZ203320 TTWDRG	148,25 176,42

R8 ONE MADE BY GRIFFWERK



R8 One	Art.-Nr. Matchcode	Paar
Drücker Graphitschwarz Schraubtechnik, Klasse 4	TFRZ203330 TTWDRG	114,00 135,66
Drücker S2L Graphitschwarz Schraubtechnik, Klasse 4	TFRZ203330 TTWDRG	148,25 176,42

AVUS ONE MADE BY GRIFFWERK



Avus One	Art.-Nr. Matchcode	Paar
Drücker Samtgrau Schraubtechnik, Klasse 4	TFRZ203210 TTWDRG	107,00 127,33
Drücker S2L Samtgrau Schraubtechnik, Klasse 4	TFRZ203210 TTWDRG	141,25 168,09

AVUS ONE MADE BY GRIFFWERK

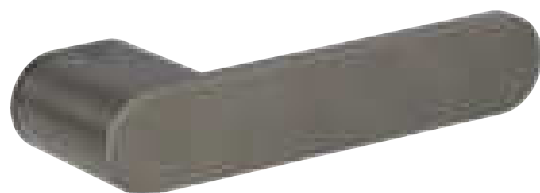

Avus One	Art.-Nr. Matchcode	Paar
Drücker Kaschmirgrau Schraubtechnik, Klasse 4	TFRZ203220 TTWDRG	114,00 135,66
Drücker S2L Kaschmirgrau Schraubtechnik, Klasse 4	TFRZ203220 TTWDRG	148,25 176,42

AVUS ONE MADE BY GRIFFWERK



Avus One	Art.-Nr. Matchcode	Paar
Drücker Graphitschwarz Schraubtechnik, Klasse 4	TFRZ203230 TTWDRG	114,00 135,66
Drücker S2L Graphitschwarz Schraubtechnik, Klasse 4	TFRZ203230 TTWDRG	148,25 176,42

Drücker 4 x 3

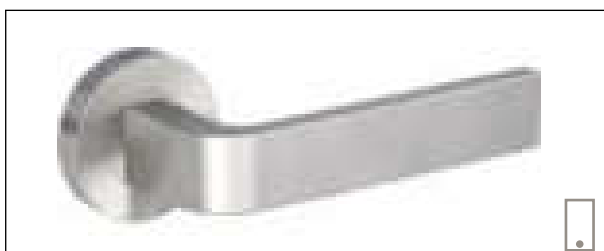

Graph	Befestigung	Klasse	Art.-Nr. MC	Paar
Samtgrau	runde Schraubrosette	4	TFRZ201722 TTWDRG	98,75 117,51



Leaf Light	Befestigung	Klasse	Art.-Nr. MC	Paar
Samtgrau	runde Schraubrosette	4	TFRZ201622 TTWDRG	87,50 104,13



Graph	Befestigung	Klasse	Art.-Nr. MC	Paar
Kaschmirgrau	runde Schraubrosette	4	TFRZ201727 TTWDRG	107,25 127,63



Leaf Light	Befestigung	Klasse	Art.-Nr. MC	Paar
Kaschmirgrau	runde Schraubrosette	4	TFRZ201627 TTWDRG	96,00 114,24

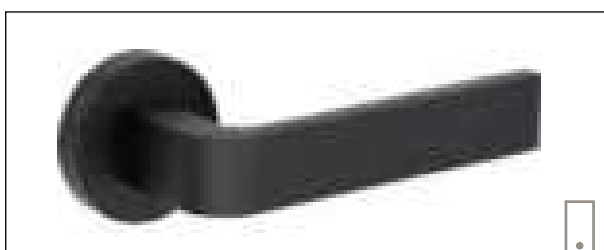

Graph	Befestigung	Klasse	Art.-Nr. MC	Paar
Graphitschwarz	runde Schraubrosette	4	TFRZ201728 TTWDRG	107,25 127,63



Leaf Light	Befestigung	Klasse	Art.-Nr. MC	Paar
Graphitschwarz	runde Schraubrosette TÜROIT	4	TFRZ201628 TTWDRG	96,00 114,24

Schlüsselrosetten

passend zu den Drückergarnituren Graph, Leaf Light, Avus und Remote, runde Rosette

	Art.-Nr. MC	BB/PZ	WC
Samtgrau	TFRZ800122 TTWDRG	32,00 38,08	40,50 48,20
Kaschmirgrau	TFRZ800127 TTWDRG	32,00 38,08	40,50 48,20
Graphitschwarz	TFRZ800128 TTWDRG	32,00 38,08	40,50 48,20





Avus	Befestigung	Klasse	Art.-Nr. MC	Paar
Samtgrau	runde Schraubrosette	4	TFRZ201922 TTWDRG	70,50 83,90



Remote	Befestigung	Klasse	Art.-Nr. MC	Paar
Samtgrau	runde Schraubrosette	4	TFRZ201822 TTWDRG	70,50 83,90



Avus	Befestigung	Klasse	Art.-Nr. MC	Paar
Kaschmirgrau	runde Schraubrosette	4	TFRZ201927 TTWDRG	79,00 94,01



Remote	Befestigung	Klasse	Art.-Nr. MC	Paar
Kaschmirgrau	runde Schraubrosette	4	TFRZ201827 TTWDRG	79,00 94,01



Avus	Befestigung	Klasse	Art.-Nr. MC	Paar
Graphitschwarz	runde Schraubrosette	4	TFRZ201928 TTWDRG	79,00 94,01



Remote	Befestigung	Klasse	Art.-Nr. MC	Paar
Graphitschwarz	runde Schraubrosette	4	TFRZ201828 TTWDRG	79,00 94,01



Eckige Rosette
zum Aufschrauben auf die Drückergarnituren Graph, Leaf Light, Avus und Remote und auf die Schlossrosetten BB, PZ und WC, 4 eckige Rosetten pro Pack

Samtgrau
Art.-Nr. TFRZ800222/MC: TTWDRG **38,00** (45,22)

Kaschmirgrau
Art.-Nr. TFRZ800227/MC: TTWDRG..... **38,00** (45,22)

Graphitschwarz
Art.-Nr. TFRZ800228/MC: TTWDRG..... **38,00** (45,22)

Smart2Lock Schließen und Abschließen. Diese Drücker können beides.

Griffwerk

Türdrücker

Wechselgarnituren



Lucia Professional	Befestigung	Klasse	Art.-Nr. MC	BB/PZ	WC	S2L
Edelstahl matt	Schraub- rosette rund	3	TFRZ200104 TTWDRG	50,75 60,39	70,00 83,30	73,25 87,17

Lucia Professional	Befestigung	Klasse	Art.-Nr. MC	BB/PZ	WC	S2L
Graphitschwarz	Schraub- rosette rund	3	TFRZ202578 TTWDRG	82,25 97,88	101,75 121,08	104,75 124,65

Lorita Professional	Befestigung	Klasse	Art.-Nr. MC	BB/PZ	WC	S2L
Edelstahl matt	Schraub- rosette rund	3	TFRZ201102 TTWDRG	69,25 82,41	88,50 105,32	92,75 110,37

Loredana Professional	Befestigung	Klasse	Art.-Nr. MC	BB/PZ	WC	S2L
Edelstahl matt/poliert	Schraub- rosette rund	3	TFRZ200113 TTWDRG	63,25 75,27	83,00 98,77	83,00 98,77

Jette Crystal	Befestigung	Klasse	Art.-Nr. MC	BB/PZ	WC	S2L
Türdrücker ähnl. Edelstahl matt (Kollektion Jette Joop)	Schraub- rosette	3	TFRZ200300 TTWDRG	70,50 83,90	89,75 106,80	94,00 111,86

Tri 134	Befestigung	Klasse	Art.-Nr. MC	BB/PZ	WC	S2L
Edelstahl matt	Schraub- rosette rund	3	TFRZ200600 TTWDRG	62,00 73,78	86,75 103,23	94,00 111,86

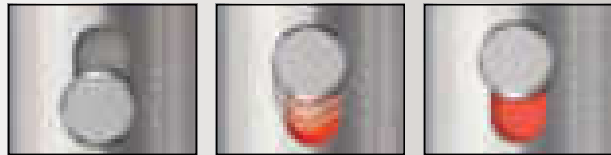

Smart2Lock Privatsphäre im ganzen Haus ohne Schlüssel- oder WC-Rosetten



Besetztanzeige außen Durch roten Punkt sofort sehen, ob die Tür abgeschlossen ist. Not-Entriegelung durch spitzen Gegenstand (z.B. Kugelschreiber).

S2L-Video



Lucia Piatta S	Befestigung	Klasse	Art.-Nr. MC	BB/PZ	WC	S2L
Edelstahl matt	flache, runde Rosette	–	TFRZ200105 TTWDRG	69,50 82,71	96,75 115,13	98,00 116,62



Lucia Piatta S	Befestigung	Klasse	Art.-Nr. MC	BB/PZ	WC	S2L
Graphitschwarz	flache, runde Rosette	–	TFRZ202778 TTWDRG	77,75 92,52	105,50 125,55	119,25 141,91



Lorita Piatta S	Befestigung	Klasse	Art.-Nr. MC	BB/PZ	WC	S2L
Edelstahl matt	flache, runde Rosette	–	TFRZ201104 TTWDRG	76,75 91,33	104,00 123,76	105,50 125,55



Lucia Piatta S Quattro	Befestigung	Klasse	Art.-Nr. MC	BB/PZ	WC	S2L
Edelstahl matt	flache, eckige Rosette	–	TFRZ200106 TTWDRG	67,00 79,73	108,00 128,52	108,00 128,52

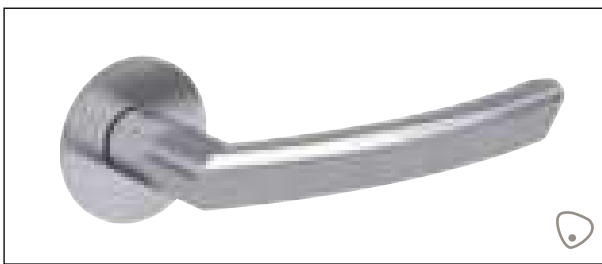

Jette Crystal Piatta	Befestigung	Klasse	Art.-Nr. MC	BB/PZ	WC	S2L
Türdrücker ähnl. Edelstahl matt (Kollektion Jette Joop)	flache, runde Rosette	3	TFRZ200320 TTWDRG	89,00 105,91	119,25 141,91	119,25 141,91



Tri 134 Piatta	Befestigung	Klasse	Art.-Nr. MC	BB/PZ	WC	S2L
Edelstahl matt	flache, runde Rosette	3	TFRZ200610 TTWDRG	89,00 105,91	119,25 141,91	119,25 141,91

Drücker

beroline **Griffwerk**

Türdrücker

Wechselgarnituren



Lucia Square	Befestigung	Klasse	Art.-Nr. MC	BB/PZ	WC
Edelstahl matt	Klipprosette eckig	3	TFRZ200109 TTWDRG	48,25 57,42	67,50 80,33



Cubico Piatta S Quattro	Befestigung	Klasse	Art.-Nr. MC	BB/PZ	WC
Edelstahl matt	Klipprosette eckig	3	TFRZ202871 TTWDRG	92,25 109,78	120,00 142,80



Vivia	Befestigung	Klasse	Art.-Nr. MC	BB/PZ	WC
Edelstahl matt	Klipprosette rund	3	TFRZ200144 TTWDRG	47,00 55,93	65,50 77,95



Drücker



Carola	Befestigung	Klasse	Art.-Nr. MC	BB/PZ	WC
samtgrau	Schraubrossette rund	4	TFRZ200403 TTWDRG	85,75 102,04	113,50 135,07



Fabio Langschild	Befestigung	Klasse	Art.-Nr. MC	BB/PZ	WC
samtgrau	Langschild	-	TFRZ201401 TTWDLG	86,00 102,34	115,00 136,85

Es wird ein Klasse 2-Schloss empfohlen.



Carola	Befestigung	Klasse	Art.-Nr. MC	BB/PZ	WC
Chrom poliert	Schraubrossette rund	4	TFRZ200501 TTWDRG	85,75 102,04	113,50 135,07



Fabio Langschild	Befestigung	Klasse	Art.-Nr. MC	BB/PZ	WC
Chrom poliert	Langschild	-	TFRZ201421 TTWDLG	86,00 102,34	115,00 136,85

Es wird ein Klasse 2-Schloss empfohlen.



Carola	Befestigung	Klasse	Art.-Nr. MC	BB/PZ	WC
Messing	Schraubrossette rund	4	TFRZ200511 TTWDRG	85,75 102,04	113,50 135,07

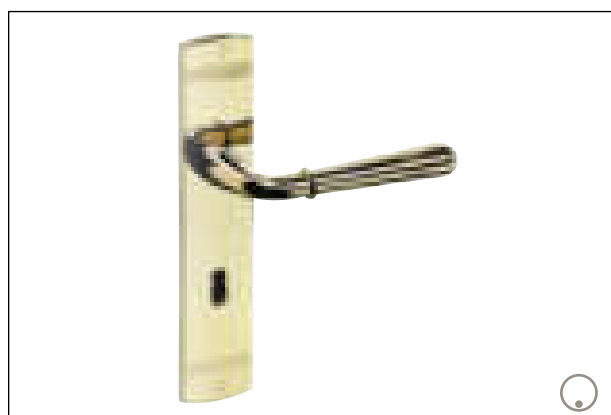

Fabio Langschild	Befestigung	Klasse	Art.-Nr. MC	BB/PZ	WC
Messing	Langschild	-	TFRZ201411 TTWDLG	86,00 102,34	115,00 136,85

Es wird ein Klasse 2-Schloss empfohlen.

Drücker

bero/line

Türdrücker

Wechselgarnituren



Simona Rosette	Befestigung	Klasse	Art.-Nr. MC	BB/PZ	WC
Chrom/Edelstahl	Schraubrosette rund	4	TFRZ200121 TTWDRG	66,00 78,54	94,00 111,86



Aika	Befestigung	Klasse	Art.-Nr. MC	BB/PZ	WC
Bicolor Edelstahl matt 8023	Klipprosette rund	2	TEUD05001 TTWDRG	41,50 49,39	64,50 76,76



Aika	Befestigung	Klasse	Art.-Nr. MC	BB/PZ	WC
Satin Black 8023	Klipprosette rund	2	TEUD05002 TTWDRG	54,00 64,26	79,00 94,01



Antje	Befestigung	Klasse	Art.-Nr. MC	BB/PZ	WC
Edelstahl matt 5039	Klipp-Langschild	2	TEUD08010 TTWDRG	98,25 116,92	120,50 143,40



Almke	Befestigung	Klasse	Art.-Nr. MC	BB/PZ	WC
Edelstahl matt 5064	Schraubrosette runde	3	TEUD06001 TTWDRG	80,25 95,50	102,50 121,98



Antina Rosette	Befestigung	Klasse	Art.-Nr. MC	BB/PZ	WC
Edelstahl matt 8014	Klipprosette rund	2	TEUD07010 TTWDRG	55,25 65,75	79,50 94,61



Jarla Rosette	Befestigung	Klasse	Art.-Nr. MC	BB	WC
Weiß Chrom	Klipprosette rund	–	TEIZ210020 TTWDRG	87,00 103,53	106,75 127,03



Josh Rosette	Befestigung	Klasse	Art.-Nr. MC	BB	WC
Antik Schwarz	Klipprosette rund	–	TEIZ210010 TTWDRG	92,75 110,37	113,25 134,77



Ida Rosette	Befestigung	Klasse	Art.-Nr. MC	BB	WC
Schwarz Chrom	Klipprosette rund	–	TEIZ210030 TTWDRG	87,00 103,53	106,75 127,03

Vitoria	Befestigung	Klasse	Art.-Nr. MC	BB/PZ	WC
Alu F1	Langschild	3	TEI0061 TTWDLG	29,75 35,40	44,00 52,36



Drehknopf	Befestigung	Klasse	Art.-Nr. MC	Paar
Edelstahl matt Klipp Ø 50 mm	auf Klipprosette, drehbar	2	TEUK00010 TTODKN	81,25 96,69

Drücker

bero/line

Türdrücker

Wechselgarnituren



Arcus+/Arcus pro	Befestigung	Klasse	Art.-Nr. MC	BB/PZ	WC
Arcus+ Edelstahl matt 8038	Klipprosette rund	2	TEUD03001 TTWDRG	25,25 30,05	44,00 52,36
Arcus pro Edelstahl matt 2038	Klipprosette rund	3	TEUD03002 TTWDRG	36,25 43,14	58,50 69,62



Arcus+ F	Befestigung	Klasse	Art.-Nr. MC	BB/PZ	WC
Edelstahl matt 3038	Flachrosette	2	TEUD03006 TTWDRG	55,25 65,75	77,25 91,93
Easy Click Edelstahl matt 3538	Flachrosette	3	TEUD03008 TTWDRG	82,25 97,88	



Arcus pro S	Befestigung	Klasse	Art.-Nr. MC	BB/PZ	WC
Edelstahl matt 5038	Schraubrosette rund	3	TEUD03003 TTWDRG	63,75 75,86	86,00 102,34
Easy Click Edelstahl matt 5538	Schraubrosette rund	2	TEUD03009 TTWDRG	94,00 111,86	



Arcus+ F	Befestigung	Klasse	Art.-Nr. MC	BB/PZ	WC
Satin Black 3038	Flachrosette	2	TEUD03005 TTWDRG	69,50 82,71	91,75 108,59
Easy Click Satin Black 3538	Flachrosette	3	TEUD03007 TTWDRG	99,50 118,41	



Arcus pro S	Befestigung	Klasse	Art.-Nr. MC	BB/PZ	WC
Satin Black 5038	Schraubrosette rund	3	TEUD03004 TTWDRG	81,25 96,69	103,25 122,87
Easy Click Satin Black 5538	Schraubrosette rund	2	TEUD03010 TTWDRG	110,50 131,50	



Onda+/Onda pro	Befestigung	Klasse	Art.-Nr. MC	BB/PZ	WC
Onda+ Edelstahl matt 8036	Klipprosette rund	2	TEUDO2001 TTWDRG	25,25 30,05	44,00 52,36
Onda pro Edelstahl matt 2036	Klipprosette rund	3	TEUDO2002 TTWDRG	36,25 43,14	58,50 69,62



Onda+ F	Befestigung	Klasse	Art.-Nr. MC	BB/PZ	WC
Edelstahl matt 3036	Flachrosette	2	TEUDO2006 TTWDRG	54,00 64,26	76,75 91,33



Onda pro S	Befestigung	Klasse	Art.-Nr. MC	BB/PZ	WC
Edelstahl matt 5036	Schraubrosette rund	3	TEUDO2003 TTWDRG	63,75 75,86	86,00 102,34



Onda+ F	Befestigung	Klasse	Art.-Nr. MC	BB/PZ	WC
Satin Black 3036	Flachrosette	2	TEUDO2005 TTWDRG	69,50 82,71	91,75 108,59



Onda pro S	Befestigung	Klasse	Art.-Nr. MC	BB/PZ	WC
Satin Black 5036	Schraubrosette rund	3	TEUDO2004 TTWDRG	81,25 96,69	103,25 122,87

Drücker

beroline

Türdrücker

Wechselgarnituren



Canto+ / Canto pro	Befestigung	Klasse	Art.-Nr. MC	BB/PZ	WC
Canto+ Edelstahl matt 8001	Klipprosette rund	2	TEUD01003 TTWDRG	23,50 27,97	41,50 49,39
Canto pro Edelstahl matt 2001	Klipprosette rund	3	TEUD01004 TTWDRG	35,25 41,95	57,25 68,13



Canto+ F	Befestigung	Klasse	Art.-Nr. MC	BB/PZ	WC
Edelstahl matt 3001	Flachrosette	2	TEUD01014 TTWDRG	51,75 61,58	74,00 88,06
Easy Click Edelstahl matt 3501	Flachrosette	3	TEUD01021 TTWDRG		80,00 95,20



Canto pro S	Befestigung	Klasse	Art.-Nr. MC	BB/PZ	WC
Edelstahl matt 5001	Schraubrosette rund	3	TEUD01005 TTWDRG	60,75 72,29	81,25 96,69
Easy Click Edelstahl matt 5501	Schraubrosette rund	2	TEUD01022 TTWDRG		91,50 108,89



Canto+ F	Befestigung	Klasse	Art.-Nr. MC	BB/PZ	WC
Satin Black 3001	Flachrosette	2	TEUD01013 TTWDRG	63,75 75,86	86,00 102,34
Easy Click Satin Black 3501	Flachrosette	3	TEUD01020 TTWDRG		97,00 115,43



Canto pro S	Befestigung	Klasse	Art.-Nr. MC	BB/PZ	WC
Satin Black 5001	Schraubrosette rund	3	TEUD01012 TTWDRG	75,75 90,14	97,75 116,32
Easy Click Satin Black 5501	Schraubrosette rund	2	TEUD01023 TTWDRG		108,00 128,52



Canto pro L	Befestigung	Klasse	Art.-Nr. MC	BB/PZ	WC
Edelstahl matt 3301C	Klipp-Langschild	3	TEUD01015 TTWDLG	67,25 80,03	87,25 103,83



Argo+/Argo pro	Befestigung	Klasse	Art.-Nr. MC	BB/PZ	WC
Argo+ Edelstahl matt 8003	Klipprosette rund	2	TEUD04001 TTWDRG	23,50 27,97	41,50 49,39
Argo pro Edelstahl matt 2003	Klipprosette rund	3	TEUD04002 TTWDRG	35,25 41,95	57,25 68,13



Argo pro S	Befestigung	Klasse	Art.-Nr. MC	BB/PZ	WC
Edelstahl matt 5003	Schraubprosette rund	3	TEUD04003 TTWDRG	60,75 72,29	81,25 96,69

Schlüsselrosetten für Canto+ Modelle

	Art.-Nr. MC	Blindrosette	BB/PZ	WC
Edelstahl matt Klipprosette	TEURO1001 TTWDRG	10,75 12,79	10,75 12,79	38,50 45,82

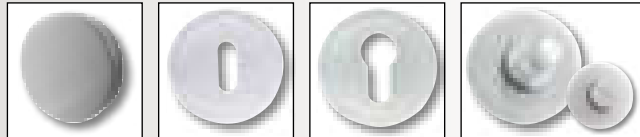

Schlüsselrosetten für Canto pro S Modelle

	Art.-Nr. MC	Blindrosette	BB/PZ	WC
Edelstahl matt Schraubprosette	TEURO1002 TTWDRG	31,25 37,19	31,25 37,19	66,25 78,84

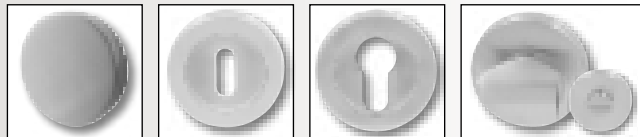

Historische Drücker Lieferung inkl. Befestigungsschrauben passend zur Oberfläche



Vetus 1900	Art.-Nr. MC	BB/PZ	WC
Messing matt vernickelt	TVED01900 TTWDRG	164,50 195,76	231,00 274,89



Vetus 1875	Art.-Nr. MC	BB/PZ	WC
Messing patiniert Griff Keramik schwarz	TVED01875 TTWDRG	134,50 160,06	201,00 239,19



Vetus 1885	Art.-Nr. MC	BB/PZ	WC
Gusseisen antik schwarz	TVED01885 TTWDRG	124,75 148,45	191,00 227,29



Vetus 1870	Art.-Nr. MC	BB/PZ	WC
Gusseisen antik schwarz	TVED01870 TTWDLG	158,00 188,02	224,25 266,86



Vetus 1890	Art.-Nr. MC	BB/PZ	WC
Messing poliert Farbton Griff Ebenholz	TVED01890 TTWDLG	181,25 215,69	247,50 294,53



Vetus 1880	Art.-Nr. MC	BB/PZ	WC
Messing patiniert Farbton Griff Wildeiche	TVED01880 TTWDLG	174,50 207,66	241,00 286,79



Vetus 1925	Art.-Nr. MC	BB/PZ	WC
Gusseisen altverzinkt	TVED01925 TTWDLG	141,25 168,09	207,75 247,22



Vetus 1915	Art.-Nr. MC	BB/PZ	WC
Messing vernickelt, matt gebürstet	TVED01915 TTWDLG	167,75 199,62	234,25 278,76



Vetus 1920	Art.-Nr. MC	BB/PZ	WC
Messing vernickelt, glänzend	TVED01920 TTWDLG	144,50 171,96	211,00 251,09



Vetus 1910	Art.-Nr. MC	BB/PZ	WC
Messing vernickelt, glänzend	TVED01910 TTWDLG	191,00 227,29	257,50 306,43



Vetus 1865	Art.-Nr. MC	BB/PZ	WC
Messing vernickelt, matt gebürstet	TVED01865 TTWDLG	216,00 257,04	288,75 343,61

Sicherheitswechselgarnituren



Canto pro S ZA	Klasse	Art.-Nr. MC	PZ/ZA
Kombischutzbeschlag , Edelstahl matt, Türblattstärke 38–43 mm, Kernziehschutz	3 (ES1)	TEUD01001 TTWDWG	174,50 207,66



Canto pro S ZA	Klasse	Art.-Nr. MC	PZ
Langschild-Schutzbeschlag , Edelstahl matt, Türblattstärke 37–45 mm, Kernziehschutz	3 (ES1)	TEUD01002 TTWDWG	163,50 194,57



Lucia R1	Klasse	Art.-Nr. MC	PZ
Rosettenwechselgarnitur , Edelstahl matt, Kernziehschutz (Griffwerk)	3	TFRZ205201 TTWDWG	163,75 194,86



Canto pro S	Klasse	Art.-Nr. MC	PZ
Rosettenwechselgarnitur , Edelstahl matt 5001, Kernziehschutz	3	TEUD01008 TTWDWG	81,25 96,69



Canto pro S PZ/ZA	Klasse	Art.-Nr. MC	PZ
Kombischutzbeschlag , Satin Black, Türblattstärke 35–48 mm, Kernziehschutz	3 (ES1)	TEUD01009 TTWDWG	235,50 280,25



Canto pro S PZ/ZA	Klasse	Art.-Nr. MC	PZ
Langschild-Schutzbeschlag , Satin Black, Türblattstärke 38–45 mm, Kernziehschutz	3 (ES1)	TEUD01010 TTWDWG	230,00 273,70

Wechselgarnituren



Canto pro S	Klasse	Art.-Nr. MC	PZ
Kombischutzbeschlag Edelstahl matt, Türblattstärke 38–43 mm	3 (ES1)	TEUDO1001 TTWDLG	174,50 207,66



Canto pro S	Klasse	Art.-Nr. MC	PZ
Langschild-Schutzbeschlag Edelstahl matt, Türblattstärke 37–45 mm	3 (ES1)	TEUDO1002 TTWDLG	163,50 194,57



Canto	Klasse	Art.-Nr. MC	PZ
Canto+ Rosettenwechselgarnitur, Edelstahl matt 8001	2	TEUDO1006 TTWDRG	41,50 49,39
Canto pro Rosettenwechselgarnitur, Edelstahl matt 2001	3	TEUDO1007 TTWDRG	57,25 68,13



Vitoria Langschild	Klasse	Art.-Nr. MC	PZ
Alu F1 (Hoppe) , Türblattstärke 72 mm	2 ES1	TEI0124 TTWDWG	75,75 90,14



Canto pro S Langschild PZ	Klasse	Art.-Nr. MC	PZ
Langschild-Schutzbeschlag , Edelstahl matt, Türblattstärke 38–45 mm	3 (ES1)	TEUDO1011 TTWDLG	213,25 253,77

Verlängerungssatz für Schutzgarnituren für Canto pro S-PZ und ZA, Außen- und Innenschild

Art.-Nr. TEUZ00010/ MC: TTZU

für Türblattstärke 45–52 mm	17,75	(21,12)
für Türblattstärke 50–57 mm	19,25	(22,91)
für Türblattstärke 55–62 mm	21,00	(24,99)
für Türblattstärke 60–67 mm	24,75	(29,45)
für Türblattstärke 65–72 mm	28,00	(33,32)
für Türblattstärke 70–77 mm	31,75	(37,78)

Verlängerungssatz für Kombi-Schutzgarnituren für Canto pro S-PZ und ZA, Außenschild und Innenrosette

Art.-Nr. TEUZ00020/ MC: TTZU

für Türblattstärke 48–56 mm	17,75	(21,12)
für Türblattstärke 56–62 mm	21,00	(24,99)
für Türblattstärke 59–66 mm	24,75	(29,45)
für Türblattstärke 63–78 mm	28,00	(33,32)
für Türblattstärke 78–86 mm	31,75	(37,78)



Black IS BEAUTIFUL

Immer mehr Einrichtungsstile verlangen nach Gegenständen und Accessoires in schlichtem Schwarz. Dieser Farbton setzt klare und edle Akzente und unterstreicht ein ganz eigenes Lebensgefühl.

Damit Sie auch bei diesem Trend ins Schwarze treffen, bietet unser Beschläge-Lagerprogramm seit längerem eine Vielzahl an schwarzen Drückern in unterschiedlichen Formen. Dazu gehören natürlich auch farblich passende Bänder und Rosetten. Aktuell haben wir unser Angebot noch mal erweitert.



Jetzt runden wir das Ganze weiter ab. Denn wir sind nun in der Lage, Ihnen auch alle meist verborgenen Elemente ebenfalls in Schwarz zu liefern.

Fragen Sie uns also auch gerne...

...nach Schlössern (einfach oder als Magnetfallenschloss)
sowie Schließblechen in der Trendfarbe Schwarz.





Ganzglastür-Beschläge

Beschläge für flächenbündige Ganzglastüren

Dank dieser Schlosskästen und Bänder bilden Ganzglastüren mit Zarge und Wand eine flächenbündige und harmonische Einheit. Die Schließfunktion wurde auf die Bandgegenseite verlagert. So ersetzt eine flache Edelstahlplatte auf der Öffnungsseite die konventionellen Schlosskästen und die funktionalen sowie besonders filigranen Bänder geben der Tür ihren sicheren Halt.

FL-Niro

Studio-Schlosskasten, 2 Stück Bänder Office (3-tlg.), inkl. Rahmenteil für Holzzargen, 2 Hülsen für Unterbänder, 2-fach stabilisierte Drückerführung gegen Wackeln und freies Spiel des Türgriffs, Magnetfalle für 8 mm Glas

	Art.-Nr. MC	UV	WC
Studio-Schlosskasten ohne Drücker, Edelstahl matt	TVD9TT0010 TTGS	350,75 417,39	411,50 489,69
Office-Bänder Edelstahl matt	TVD9TT0020 TTGS	104,25 124,06	

Passende Drücker finden Sie auf Seite 145 und 149.



Flächenbündige Ganzglastüren

**faszinierende Optik und
perfektes Design
für anspruchsvolle Projekte**

- Innovative Entwicklung für das flächenbündige Verbauen von Ganzglastüren
- Verlagerung der Schließfunktion auf die Bandgegenseite für elegante Bänder und Schlosskästen
- Flache Edelstahlplatte auf der Öffnungsseite ersetzt konventionelle Schlosskästen
- Neuartige Magnetfallschlösser erübrigen herkömmliche Schließbleche
- Funktionale und besonders filigrane Bänder geben sicheren Halt



Smart Entrance

Die neue Art Türen zu öffnen jetzt auch für Ganzglastüren. Gerade bei Ganzglastüren kommen Komfort und haptisches Erleben, die Smart Entrance vermittelt, noch stärker zum Tragen. Transparente Leichtigkeit und Durchlässigkeit werden perfekt unterstrichen.

SE-Aleo

Schlosskasten, 2 Bänder (3-tlg.), inkl. Rahmenteil für Holzzargen,
2 Hülsen für Unterbänder, Magnetfalle für 8 mm Glas

	Art.-Nr. MC	UV
ähnlich Edelstahl	TPMZ301010 TTGS	598,25 711,92
schwarz eloxiert	TPMZ301010 TTGS	682,00 811,58



Smart Entrance

verändert die Art und Weise, einen Raum zu betreten

- visuell, haptisch und funktional überzeugende Lösung zum Öffnen von Türen
- durch einfaches Berühren öffnet sich die Tür automatisch
- klare, geometrische Form des Griffs, die auf bewegliche und mechanische Teile verzichtet und flächig auf der Ganzglastür sitzt
- Smart Entrance lässt Ganzglastüren als hochwertiges Designobjekt glänzen

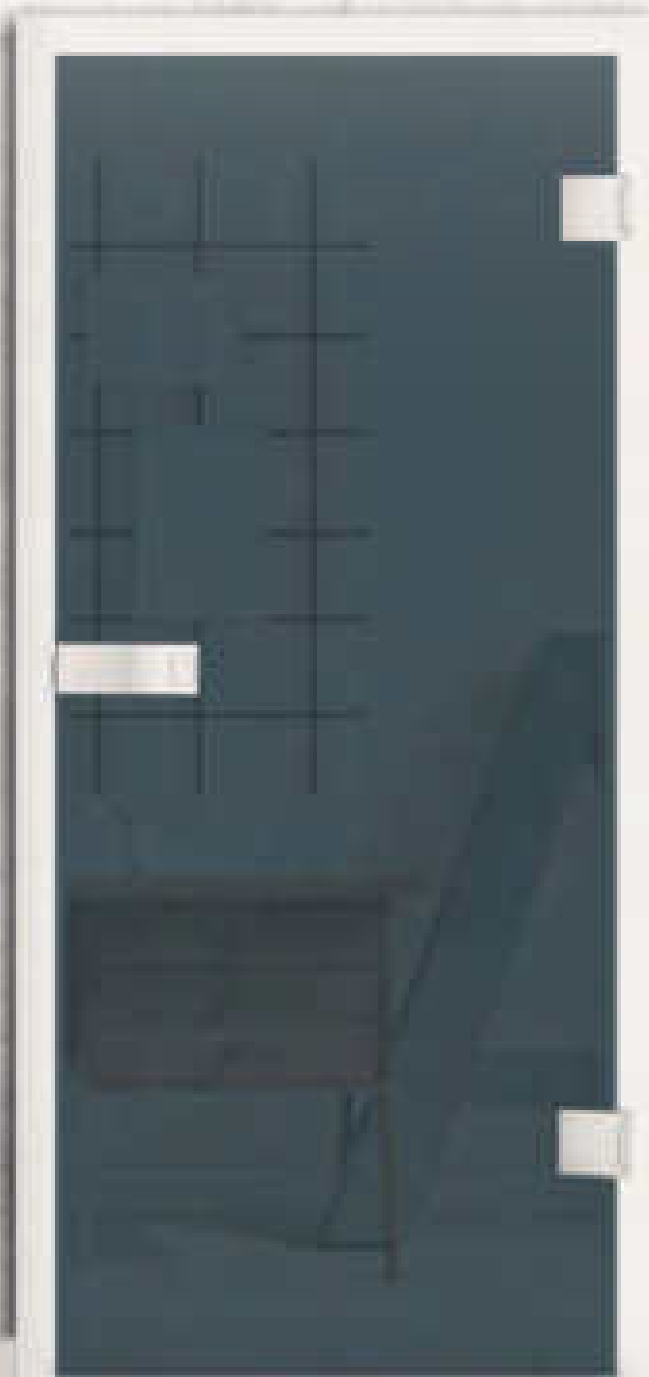

Schlosskasten Gate

ausgezeichnet mit dem iF product design award 2014
und Gewinner des interior innovation award 2014

Materialität, Wertigkeit und Präzision bilden die Kernaussage des Schlosskastens Gate. Seine klar definierte und gerundete Formsprache schafft die perfekte Basis für unterschiedliche Türgriffe.

Um die vollkommenen R8-Radien zu erhalten, wird das Cover aus Vollmaterial Aluminium gefräst. Teilweise erfolgt die Fertigung der präzisen Kanten und Oberflächen in Handarbeit.

Um abschließend eine einheitliche Optik zu gewähren, wird die Oberfläche zum Schluss noch veredelt.

Das Ergebnis ist ein ästhetischer Schlosskasten, der sich nahezu anmutig an alle Ganzglastüren und Griffpaare anpasst.



Schloss- und Gegenkästen für Ganzglastüren

Ganzglastür-Beschlag-Set bestehend aus...

Studio-Schlosskasten mit Magnetfalle, 2 Stück Office-Bänder (3-tlg.), inkl. Rahmenteil 4400 für Holzzargen, 2 Hülsen für Unterbänder, 2-fach stabilisierte Drückerführung gegen Wackeln und freies Spiel des Türgriffs, Flüsterfalle für 8/10 mm Glas, doppelte Außenführung für den Drückerhals, zusätzlicher, wartungsfreier Führungsring für den Vierkantstift, doppelte Klemmnuss gibt dem Griff stabilen Halt

Set Gate 1.0	Art.-Nr. MC	UV	PZ
Studio-Schlosskasten ohne Drücker, Edelstahl matt	TFR5013010 TTGS	365,25 434,65	381,75 454,28
Gegenkasten (2-flg.) Edelstahl matt inkl. Überschub- feststellriegel und Türschnapper	TFR5013020 TTGS	439,00 522,41	–



Abb. Gegenkasten

Schloss- und Gegenkästen für Ganzglastüren



Ganzglastür-Beschlag-Set bestehend aus...

Studio-Schlosskasten mit Magnetfalle, 2 Stück Office-Bänder (3-flg.), inkl. Rahmenteil 4400 für Holzargen, 2 Hülsen für Unterbänder, 2-fach stabilisierte Drückerführung gegen Wackeln und freies Spiel des Türgriffs, Flüsterfalle für 8/10 mm Glas, doppelte Außenführung für den Drückerhals, zusätzlicher, wartungsfreier Führungsring für den Vierkantstift, doppelte Klemmnuss gibt dem Griff stabilen Halt



Puristo S	Art.-Nr. MC	UV	WC
Studio-Schlosskasten ohne Drücker, Samtgrau	TFR5015010 TTGS	269,00 320,11	329,25 391,81
Gegenkasten (2-flg.) Samtgrau inkl. Überschubfeststellriegel und Türschnapper	TFR5015020 TTGS	278,25 331,12	–

Puristo S	Art.-Nr. MC	UV	WC
Studio-Schlosskasten ohne Drücker, Kaschmirgrau	TFR5015210 TTGS	314,25 373,96	374,50 445,66
Gegenkasten (2-flg.) Kaschmirgrau inkl. Überschubfeststellriegel und Türschnapper	TFR5015220 TTGS	306,25 364,44	–

Puristo S	Art.-Nr. MC	UV	WC
Studio-Schlosskasten ohne Drücker, Graphitschwarz	TFR5016010 TTGS	314,25 373,96	374,50 445,66
Gegenkasten (2-flg.) Graphitschwarz inkl. Überschubfeststellriegel und Türschnapper	TFR5016020 TTGS	306,25 364,44	–



Abb. Türschnapper und Feststellset



Drücker für Schlosskästen



Graph	Art.-Nr. MC	Paar
Samtgrau, Griffpaar (Griffwerk)	TFR5101010 TTGS	93,75 111,56
Kaschmirgrau, Griffpaar (Griffwerk)	TFR5101010 TTGS	101,00 120,19
Graphitschwarz, Griffpaar (Griffwerk)	TFR5101010 TTGS	101,00 120,19



Leaf Light	Art.-Nr. MC	Paar
Samtgrau, Griffpaar (Griffwerk)	TFR5101000 TTGS	84,50 100,56
Kaschmirgrau, Griffpaar (Griffwerk)	TFR5101000 TTGS	91,50 108,89
Graphitschwarz, Griffpaar (Griffwerk)	TFR5101000 TTGS	91,50 108,89



Avus	Art.-Nr. MC	Paar
Samtgrau, Griffpaar (Griffwerk)	TFR5101030 TTGS	70,25 83,60
Kaschmirgrau, Griffpaar (Griffwerk)	TFR5101030 TTGS	77,50 92,23
Graphitschwarz, Griffpaar (Griffwerk)	TFR5101030 TTGS	77,50 92,23



Remote	Art.-Nr. MC	Paar
Samtgrau, Griffpaar (Griffwerk)	TFR5101020 TTGS	70,25 83,60
Kaschmirgrau, Griffpaar (Griffwerk)	TFR5101020 TTGS	77,50 92,23
Graphitschwarz, Griffpaar (Griffwerk)	TFR5101020 TTGS	77,50 92,23

Magnetschließtechnik

die leiseste und stilvollste Art, Glastüren zu schließen

- Serienmäßig bei den meisten Ganzglastür-Beschlägen
- Sorgt jederzeit für leises und komfortables Öffnen und Schließen
- Kein lästiges Klappern oder andere störende Geräusche mehr
- Magnetfalle schließt sicher und sanft ohne Anschlagen der Falle
- Lappenschließblech an der Zarge nicht mehr notwendig



Schloss- und Gegenkästen inkl. Drücker

Ganzglastür-Beschlag-Set bestehend aus...

1x Studio-Schlosskasten, 2x Bänder Office (3tlg.), inkl. Rahmenteil 4400 für Holzargen, 2x Zierhülsen für Rahmenteile, doppelte Klemmnuss für stabile Drückerführung gegen Wackeln und freies Spiel des Türgriffs, Magnetfall für 8 mm ESG-Glas, Standard-Drückerführung Ø 18 mm / Ausgleichshülsen Ø 18 auf 16 mm im Zubehör enthalten, inkl. Klebestreifen zur Abdeckung der Schloss-Gegenseite



Set Smile 1.0	Art.-Nr. MC	UV	BB/PZ
Studio-Schlosskasten inkl. Drücker in L-Form, Edelhloptik	TFR5008010 TTGS	185,50 220,75	185,50 220,75
Gegenkasten (2-flg.) Edelhloptik inkl. Überschubfeststellriegel und Türschnapper	TFR5008020 TTGS	230,75 274,59	–



Set Fabrico 1.0	Art.-Nr. MC	UV	BB/PZ
Studio-Schlosskasten inkl. Drücker in L-Form, Edelhloptik	TFR5009010 TTGS	185,50 220,75	185,50 220,75
Gegenkasten (2-flg.) Edelhloptik inkl. Überschubfeststellriegel und Türschnapper	TFR5009020 TTGS	230,75 274,59	–



Set Canto R	Art.-Nr. MC	UV	BB/PZ	WC
Studio-Schlosskasten inkl. Drücker in L-Form, Satin Black	TEUG01007 TTGS	169,00 201,11	179,25 213,31	187,00 222,53
Gegenkasten (2-flg.) Satin Black, inkl. Überschubfeststellriegel und Türschnapper	TEUG01008 TTGS	196,00 233,24	–	–



Set Canto E	Art.-Nr. MC	UV	BB/PZ	WC
Studio-Schlosskasten inkl. Drücker in L-Form, Satin Black	TEUG01009 TTGS	169,00 201,11	179,25 213,31	187,00 222,53
Gegenkasten (2-flg.) Satin Black, inkl. Überschubfeststellriegel und Türschnapper	TEUG01010 TTGS	196,00 233,24	–	–



Abb. Überschubfeststellriegel

Schloss- und Gegenkästen inkl. Drücker

Ganzglastür-Beschlag-Set bestehend aus...

1x Studio-Schlosskasten, 2x Bänder Office (3tlg.), inkl. Rahmenteil 4400 für Holzargen, 2x Zierhülsen für Rahmenteile, doppelte Klemmnuss für stabile Drückerführung gegen Wackeln und freies Spiel des Türgriffs, Flüsterfalle für 8 mm ESG-Türen, Standard-Drückerführung Ø 18 mm / Ausgleichshülsen Ø 18 auf 16 mm im Zubehör enthalten, inkl. Klebestreifen zur Abdeckung der Schloss-Gegenseite



Set Canto R	Art.-Nr. MC	UV	BB/PZ	WC
Studio-Schlosskasten inkl. Drücker in L-Form, Deckel Edelstahl	TEUG01001 TTGS	199,25 237,11	212,50 252,88	215,00 255,85
Gegenkasten (2-flg.) Edelstahl inkl. Überschubfeststellriegel und Türschnapper	TEUG01001 TTGS	229,00 272,51	-	



Set Canto E	Art.-Nr. MC	UV	BB/PZ	WC
Studio-Schlosskasten inkl. Drücker in L-Form, Deckel Edelstahl	TEUG01002 TTGS	199,25 237,11	212,50 252,88	215,00 255,85
Gegenkasten (2-flg.) Edelstahl inkl. Überschubfeststellriegel und Türschnapper	TEUG01002 TTGS	229,00 272,51	-	

Ganzglastür-Beschlag-Set bestehend aus...

1x Office-Schlosskasten, 2x Bänder Office (3tlg.), inkl. Rahmenteil 4400 für Holzargen, 2x Zierhülsen für Rahmenteile, doppelte Klemmnuss für stabile Drückerführung gegen Wackeln und freies Spiel des Türgriffs, Flüsterfalle für 8 mm ESG-Türen, Standard-Drückerführung Ø 18 mm / Ausgleichshülsen Ø 18 auf 16 mm im Zubehör enthalten, inkl. Klebestreifen zur Abdeckung der Schloss-Gegenseite



Set Canto R Office	Art.-Nr. MC	UV	PZ
Office-Schlosskasten inkl. Drücker in L-Form, Deckel Edelstahl	TEUG01003 TTGS	303,50 361,17	316,75 376,93
Gegenkasten (2-flg.) Niro matt, inkl. Überschubfeststellriegel und Türschnapper	TEUG01005 TTGS	231,75 275,78	-



Set Canto E Office	Art.-Nr. MC	UV	PZ
Office-Schlosskasten inkl. Drücker in L-Form, Deckel Edelstahl	TEUG01004 TTGS	303,50 361,17	316,75 376,93
Gegenkasten (2-flg.) Niro matt, inkl. Überschubfeststellriegel und Türschnapper	TEUG01006 TTGS	231,75 275,78	-

Zubehör	Art.-Nr. MC	Canto R	Canto E
Veränderungsfalle für 10 mm Glastüren	TEUZ00030 TTZU	29,25 34,81	29,25 34,81

Unsere Ganzglastür-Beschlag-Sets...

bestehen aus dem Studio-Schlosskasten, den 3-teiligen Office Bändern, den Rahmenteilen 4400 für Holzargen und den Hülsen für Unterbänder.



Drücker für Schlosskästen



Jette Crystal	Art.-Nr. MC	Paar
Edelstahl matt, Griffpaar (Griffwerk)	TFR5100800 TTGS	53,75 63,96



Tri 134	Art.-Nr. MC	Paar
Edelstahl matt, Griffpaar (Griffwerk)	TFR5101040 TTGS	45,25 53,85

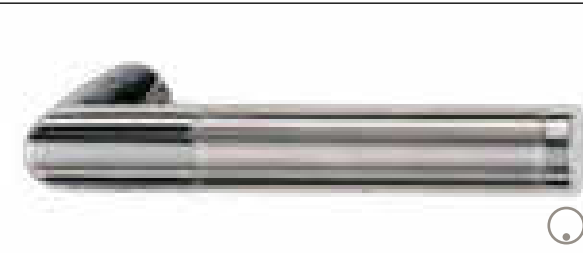

Loredana	Art.-Nr. MC	Paar
Edelstahl matt/poliert, Griffpaar (Griffwerk)	TFR5100500 TTGS	34,50 41,06



Lorita	Art.-Nr. MC	Paar
Edelstahl matt, Griffpaar (Griffwerk)	TFR5100200 TTGS	36,50 43,44



Savia	Art.-Nr. MC	Paar
Edelstahl matt, Griffpaar (Griffwerk)	TFR5100300 TTGS	27,50 32,73



Alessia	Art.-Nr. MC	Paar
Edelstahl matt, Griffpaar (Griffwerk)	TFR5100400 TTGS	20,50 24,40

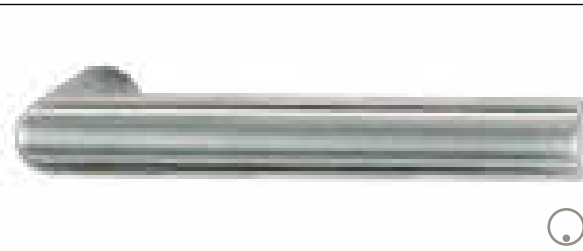

Lucia	Art.-Nr. MC	Paar
Edelstahl matt, Griffpaar (Griffwerk)	TFR5100100 TTGS	19,00 22,61



Cubico Piatta Quattro	Art.-Nr. MC	Paar
Edelstahl matt, Griffpaar (Griffwerk)	TFR5101070 TTGS	76,75 91,33





Schiebetür-Beschläge

Vor der Wand laufend

Ligna 2.1 Set für Holzschiebetüren

vorgerichtet für die Wandmontage, Deckenmontage möglich, bis 50 kg

Laufschiene, 2 kraftreduzierte Einzugsdämpfer bis 50 kg, 2 Laufwagen mit Holzaufnahme, 2 Stopper ohne Feder, Blende, 2 Endkappen, 1 Mitnehmer Holz für Dämpfer, 1 Bodenführung Holz

			Art.-Nr. MC	Set
ohne Zargenadapter	Laufschiene 2000 mm	ähnlich Edelstahl C31	TPMZ202012 TTSBLI	440,75 524,49
		schwarz eloxiert C35	TPMZ202012 TTSBLI	448,50 533,72
	Laufschiene 2500 mm	ähnlich Edelstahl C31	TPMZ202012 TTSBLI	485,00 577,15
		schwarz eloxiert C35	TPMZ202012 TTSBLI	492,25 585,78
mit Zargenadapter	Laufschiene 2000 mm	ähnlich Edelstahl C31	TPMZ202002 TTSBLI	487,00 579,53
		schwarz eloxiert C35	TPMZ202002 TTSBLI	496,00 590,24
	Laufschiene 2500 mm	ähnlich Edelstahl C31	TPMZ202002 TTSBLI	561,25 667,89
		schwarz eloxiert C35	TPMZ202002 TTSBLI	570,75 679,19

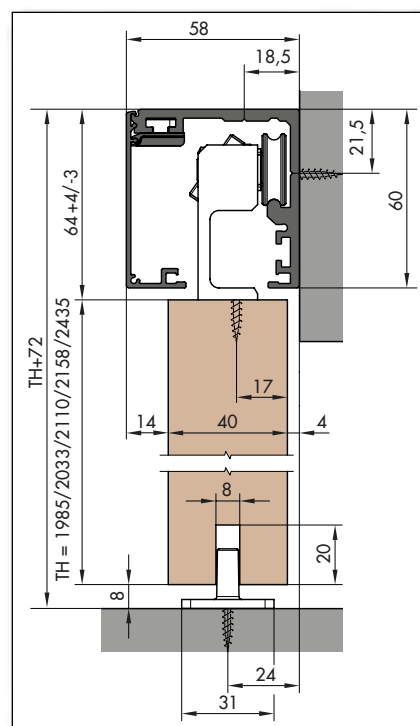

Ligna 2.1 Max Set für Holzschiebetüren

vorgerichtet für die Wandmontage, Deckenmontage möglich, bis 120 kg

Laufschiene, 2 kraftreduzierte Einzugsdämpfer bis 120 kg, 2 Laufwagen mit Holzaufnahme, 2 Stopper ohne Feder, Blende, 2 Endkappen, 1 Mitnehmer Holz für Dämpfer, 1 Bodenführung Holz

			Art.-Nr. MC	Set
ohne Zargenadapter	Laufschiene 3000 mm	ähnlich Edelstahl C31	TPMZ202322 TTSBVI	629,25 748,81
		schwarz eloxiert C35	TPMZ202322 TTSBVI	637,25 758,33
mit Zargenadapter	Laufschiene 3000 mm	ähnlich Edelstahl C31	TPMZ202312 TTSBVI	781,00 929,39
		schwarz eloxiert C35	TPMZ202312 TTSBVI	796,50 947,84

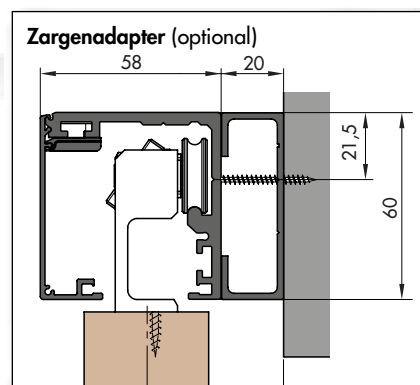

Zubehör für Ligna 2.1

1 Adapterleiste

		Art.-Nr. MC	60 x 8 mm	60 x 22 mm
ähnl. Niro matt	Länge 2007 mm	TZUSTAL012 TTSBZU	40,00 47,60	40,00 47,60
	Länge 2507 mm	TZUSTAL012 TTSBZU	40,00 47,60	40,00 47,60
	Länge 3007 mm	TZUSTAL012 TTSBZU	44,75 53,25	44,75 53,25
ähnl. Niro schwarz	Länge 2007 mm	TZUSTAL032 TTSBZU	40,00 47,60	40,00 47,60
	Länge 2507 mm	TZUSTAL032 TTSBZU	40,00 47,60	40,00 47,60
	Länge 3007 mm	TZUSTAL032 TTSBZU	44,75 53,25	44,75 53,25

2 Anschlagpfosten inkl. Dichtung und Schließblech, ohne Zargenadapter

		Art.-Nr. MC	Preis
ähnlich Edelstahl C31	Länge 2275 mm	TPMZ211010 TTSBZU	250,00 297,50

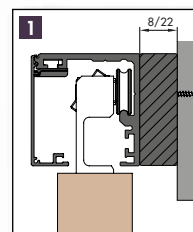

Adapterleiste

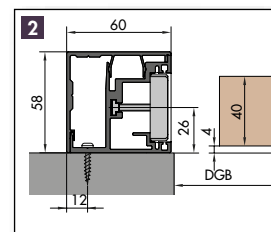

Anschlagpfosten ohne Zargenadapter

Die Oberflächen Ligna/Vitra 2.1 und 2.1 Max

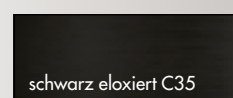
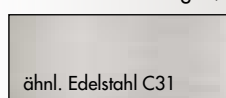

Vitra 2.1 Set für ESG-Ganzglastüren in 8/10 mm Stärke

vorgerichtet für die Wandmontage, Deckenmontage möglich, bis 50 kg
 Laufschiene, 2 kraftreduzierte Einzugsdämpfer bis 50 kg, 2 Laufwagen
 mit Glasklemmbacken, 2 Stopper ohne Feder, Blende, 2 Endkappen,
 1 Mitnehmer Glas für Dämpfer, 1 Bodenführung Glas

			Art.-Nr. MC	Set
ohne Zargenadapter	Laufschiene 2000 mm	ähnlich Edelstahl C31	TPMZ201012 TTSBVI	432,25 514,38
		schwarz eloxiert C35	TPMZ201012 TTSBVI	439,75 523,30
	Laufschiene 2500 mm	ähnlich Edelstahl C31	TPMZ201012 TTSBVI	476,50 567,04
		schwarz eloxiert C35	TPMZ201012 TTSBVI	483,75 575,66
mit Zargenadapter	Laufschiene 2000 mm	ähnlich Edelstahl C31	TPMZ201002 TTSBVI	487,00 579,53
		schwarz eloxiert C35	TPMZ201002 TTSBVI	496,00 590,24
	Laufschiene 2500 mm	ähnlich Edelstahl C31	TPMZ201002 TTSBVI	561,25 667,89
		schwarz eloxiert C35	TPMZ201002 TTSBVI	570,75 679,19

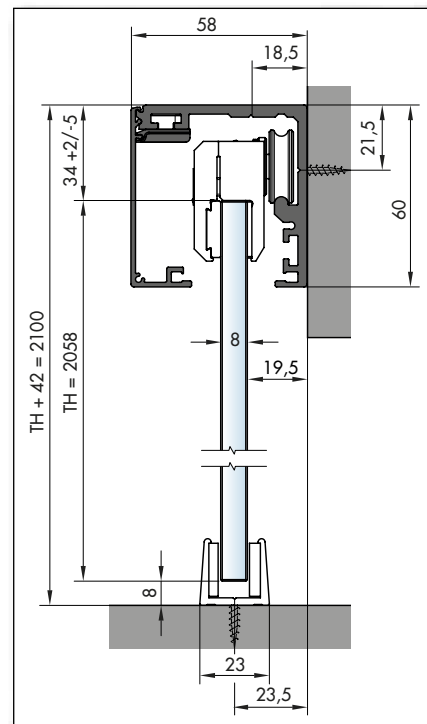

Vitra 2.1 Max Set für ESG-Ganzglastüren in 8/10 mm Stärke

vorgerichtet für die Wandmontage, Deckenmontage möglich, bis 120 kg
 Laufschiene, 2 kraftreduzierte Einzugsdämpfer bis 120 kg, 2 Laufwagen mit
 Glasklemmbacken, 2 Stopper ohne Feder, Blende, 2 Endkappen,
 1 Mitnehmer Glas für Dämpfer, 1 Bodenführung Glas

			Art.-Nr. MC	Set
ohne Zargenadapter	Laufschiene 3000 mm	ähnlich Edelstahl C31	TPMZ201322 TTSBVI	629,25 748,81
		schwarz eloxiert C35	TPMZ201322 TTSBVI	637,25 758,33
mit Zargenadapter	Laufschiene 3000 mm	ähnlich Edelstahl C31	TPMZ201312 TTSBVI	781,00 929,39
		schwarz eloxiert C35	TPMZ201312 TTSBVI	796,50 947,84

Laufschiene 3000 mm

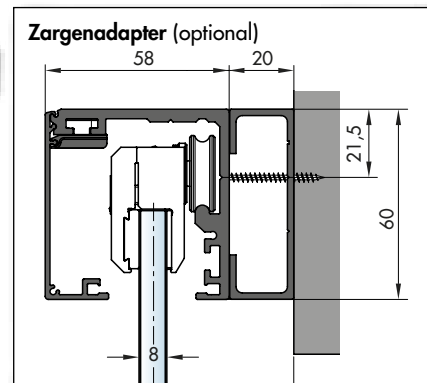

Zubehör für Vitra 2.1

1 Adapterleiste

		Art.-Nr. MC	60 x 8 mm	60 x 22 mm
ähnl. Niro matt	Länge 2007 mm	TZUSTAL012 TTSBZU	40,00 47,60	40,00 47,60
	Länge 2507 mm	TZUSTAL012 TTSBZU	40,00 47,60	40,00 47,60
	Länge 3007 mm	TZUSTAL012 TTSBZU	44,75 53,25	44,75 53,25
ähnl. Niro schwarz	Länge 2007 mm	TZUSTAL032 TTSBZU	40,00 47,60	40,00 47,60
	Länge 2507 mm	TZUSTAL032 TTSBZU	40,00 47,60	40,00 47,60
	Länge 3007 mm	TZUSTAL032 TTSBZU	44,75 53,25	44,75 53,25

2 Anschlagpfosten inkl. Dichtung und Schließblech, ohne Zargenadapter

		Art.-Nr. MC	Preis
ähnlich Edelstahl C31	Länge 2275 mm	TPMZ212010 TTSBZU	250,00 297,50

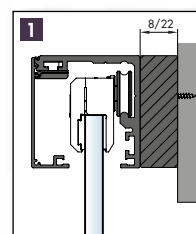

Adapterleiste

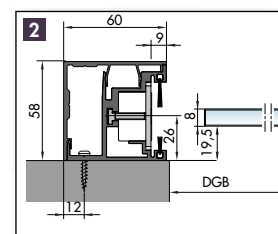

Anschlagpfosten
ohne Zargenadapter

Bürstendichtung zur Verblendung des Laufwegs

		Art.-Nr. MC	Stck.
	2000 mm lang	TPMZ900040 TTSBZU	57,75 68,72

Vor der Wand laufend

Ligna 2.1 Duo Set für Holzschiebetüren

zweiflügelig

vorgerichtet für die Wandmontage, bis 50 kg Flügelgewicht
 Laufschiene, 4 kraftreduzierte Einzugsdämpfer bis 50 kg, 4 Laufwagen
 mit Holzaufnahme, 4 Stopper ohne Feder, Blende, 2 Endkappen,
 2 Mitnehmer Holz für Dämpfer, 2 Bodenführungen Holz

			Art.-Nr. MC	Set
ohne Zargenadapter	Laufschiene 4000 mm	ähnlich Edelstahl C31	TPMZ202112 TTSBVI	917,00 1.091,23
		schwarz eloxiert C35	TPMZ202112 TTSBVI	957,00 1.138,83
mit Zargenadapter	Laufschiene 4000 mm	ähnlich Edelstahl C31	TPMZ202102 TTSBVI	1082,75 1.288,47
		schwarz eloxiert C35	TPMZ202102 TTSBVI	1.135,25 1.350,95

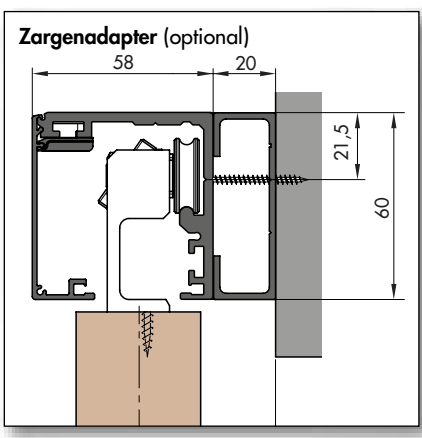
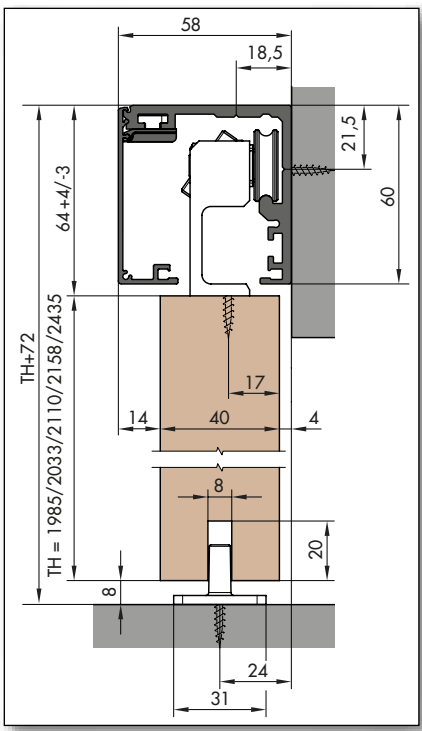

Zubehör für Vitra 2.1 Duo

Synchron-System zum gleichzeitigen Öffnen beider Türflügel
 (Bei Verwendung des Synchron-Systems können die Einzugsdämpfer vom Duo-Set nicht verwendet werden.)

	Art.-Nr. MC	Stck.
für Türblätter aus Holz	TPMZ202412 TTSBVI	290,50 345,70

Die Oberflächen Ligna 2.1 Duo

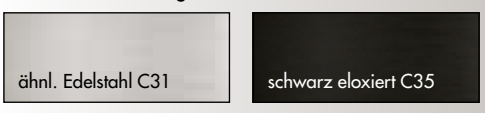

Vitra 2.1 Duo Set für ESG-Ganzglastüren in 8/10 mm Stärke
 vorgerichtet für die Wandmontage, bis 50 kg Flügelgewicht
 Laufschiene, 4 kraftreduzierte Einzugsdämpfer bis 50 kg, 4 Laufwagen
 mit Glasklemmböcken, 4 Stopper ohne Feder, Blende, 2 Endkappen,
 2 Mitnehmer Glas für Dämpfer, 2 Bodenführungen Glas

zweiflügelig

		Art.-Nr. MC	Set
ohne Zargenadapter	Laufschiene 4000 mm	ähnlich Edelstahl C31	TPMZ201112 TTSBVI 917,00 1.091,23
		schwarz eloxiert C35	TPMZ201112 TTSBVI 957,00 1.138,83
mit Zargenadapter	Laufschiene 4000 mm	ähnlich Edelstahl C31	TPMZ201102 TTSBVI 1082,75 1.288,47
		schwarz eloxiert C35	TPMZ201102 TTSBVI 1.135,25 1.350,95

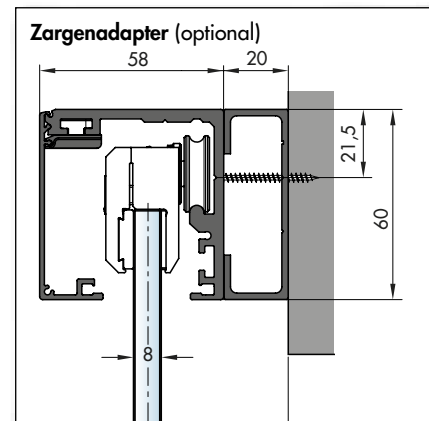
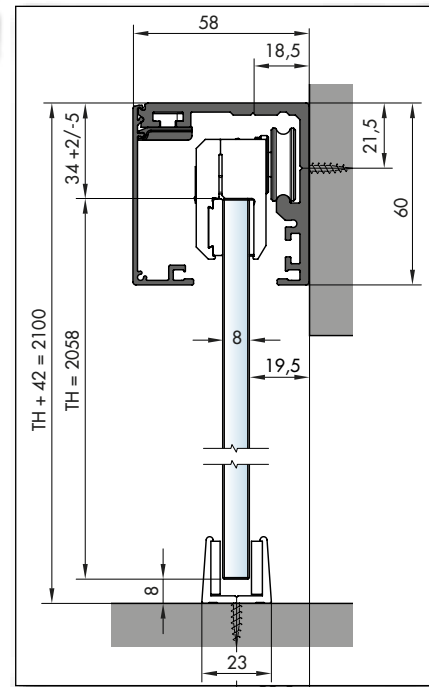

Zubehör für Vitra 2.1 Duo

Synchron-System zum gleichzeitigen Öffnen beider Türflügel
 (Bei Verwendung des Synchron-Systems können die Einzugsdämpfer vom Duo-Set nicht verwendet werden.)

	Art.-Nr. MC	Stck.
für Türblätter aus Glas	TPMZ201412 TTSBVI	290,50 345,70

Die Oberflächen Vitra 2.1 Duo

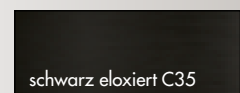
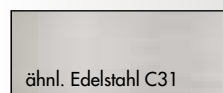

Vor der Wand laufend

Schiebetür-Systeme

Griffmuscheln und
Griffstangen



Schiebetür-Beschläge

Vitra 2.1 Max FG Set für ESG-Ganzglastüren
in 8/10 mm Stärke inkl. Festglas-Set

für bis zu zwei feste Seitenteile

vorgerichtet für die Deckenmontage, Wandmontage möglich, bis 120 kg
Laufschiene, 2 kraftreduzierte Einzugsdämpfer bis 120 kg,
2 Laufwagen mit Glasklemmböcken, 2 Stopper ohne Feder, Blende, 2 Endkappen,
1 Mitnehmer Glas für Dämpfer, Bodenführung Glas
Festglas-Set bestehend aus: Festglashalteprofil, 3 Festglashalteprofile für
Boden- und Wand (3100 mm), 2 Endkappen für Festglasprofile
Laufschiene und Blende für Festglas (WM) gebohrt

	Art.-Nr. MC	Set
Laufschiene 3000 mm für lichte Öffnungen von max. 3000 x 3000 mm	ähnl. Edelstahl C31	
	TPMZ201302 TTSBVI	1.120,50 1.333,40

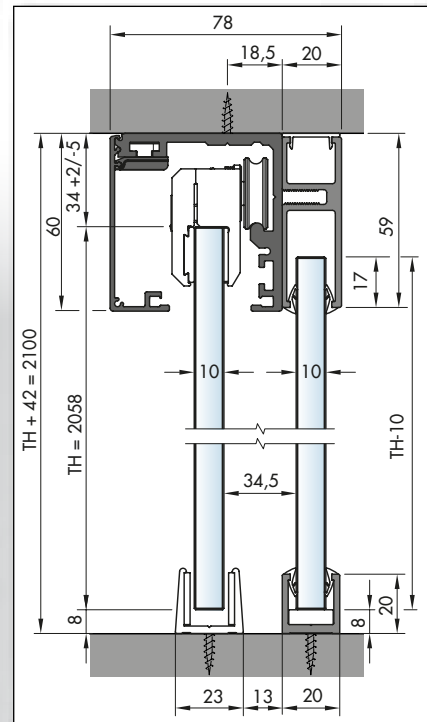

Die Oberfläche Vitra 2.1 Max FG



ähnl. Edelstahl C31

Vor der Wand laufend

Ligna 1.1 Set für Holzschiebetüren

vorgereicht für die Wandmontage, bis 65 kg

Laufschiene, 2 Laufwagen inkl. beidseitigem Einzugsdämpfungs-System und Mitnehmer, 2 Holzaufnahmen, Blende, 2 Endkappen aus Kunststoff, Bodenführung Holz

	Art.-Nr. MC	Set
Laufschiene 2000 mm	ähnl. Edelstahl C31	TPMZ202022 TTSBLI
		289,50 344,51

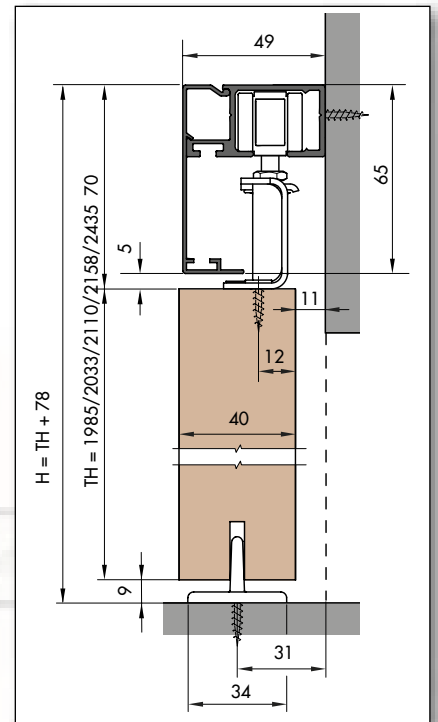

Zubehör für Ligna 1.1 Adapterleiste

		Art.-Nr. MC	Stck.
ähnl. Niro matt	2006 x 65 x 8 mm	TZUSTAL112 TTSBZU	40,00 47,60
	2006 x 65 x 22 mm	TZUSTAL112 TTSBZU	40,00 47,60

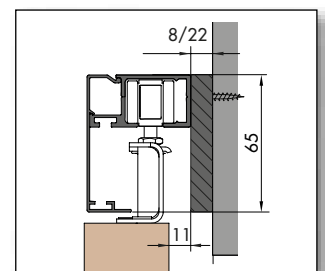

Die Oberflächen Ligna 1.1

ähnl. Edelstahl C31

Vitra 1.1 Set für ESG-Ganzglastüren in 8/10 mm Stärke inkl. Festglas-Set

vorgerichtet für die Wandmontage, bis 65 kg

Laufschiene, 2 Laufwagen inkl. beidseitigem Einzugsdämpfungs-System und Mitnehmer, 2 Klemmbacken, Blende, 2 Endkappen aus Kunststoff, Bodenführung Glas

	Art.-Nr. MC	Set
Laufschiene 2000 mm	ähn. Edelstahl C31	TPMZ201022 TTSBV1
		289,50 344,51

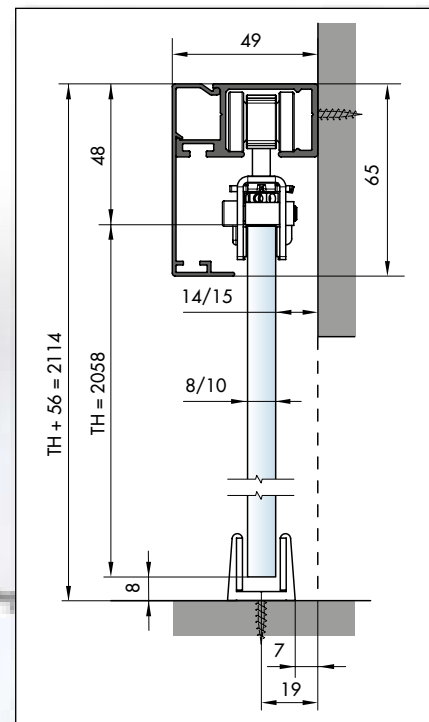

Zubehör für Vitra 1.1 Adapterleiste

	Art.-Nr. MC	Stück.
ähn. Niro matt	2006 x 65 x 8 mm	TZUSTAL112 TTSBZU
	2006 x 65 x 22 mm	TZUSTAL112 TTSBZU
		40,00 47,60
		40,00 47,60

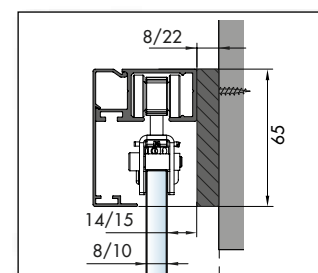

Die Oberflächen Vitra 1.1

ähn. Edelstahl C31

In der Wand laufend

Ligna iW Invisible Set für Holzschiebetüren verdeckt in der Wand laufend

Laufschieneprofil gebohrt zur Deckenmontage, bis 80 kg
inkl. Revisionsöffnung, Laufwagen-Set und Holzaufnahme-Set (verdeckt eingelassen)
bis 80 kg, Bodenführung Holz, 2 x Raststopper, Verstellhebel lang (in der Wand)
und kurz (vorne)

		Art.-Nr. MC	Set
Laufschiene 2000 mm	silber eloxiert EV1	TPMZ202040 TTSBLI	336,25 400,14

Maßvorgaben

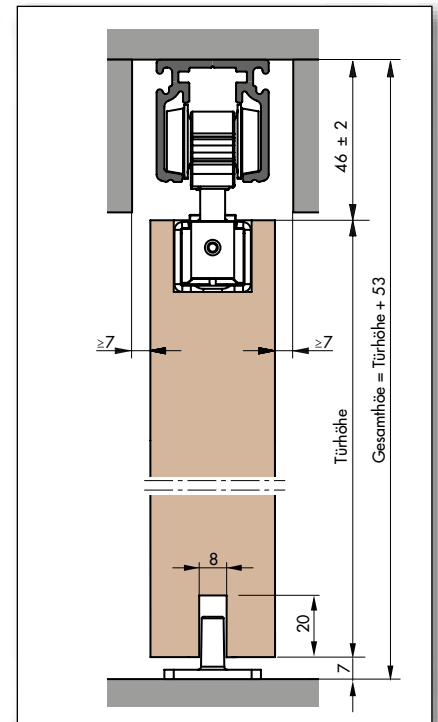
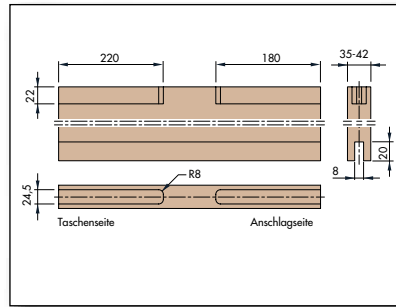
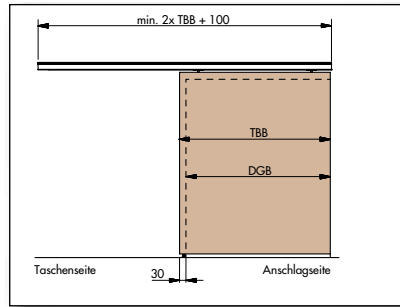

Ligna iW Set für Holzschiebetüren

Laufschieneprofil gebohrt zur Deckenmontage, bis 80 kg
inkl. Revisionsöffnung, Laufwagen-Set und Holzaufnahme-Set bis 80 kg,
Bodenführung Holz, 2 x Raststopper, Verstellhebel lang (in der Wand) und kurz (vorne)

		Art.-Nr. MC	Set
Laufschiene 2000 mm	silber eloxiert EV1	TPMZ202030 TTSBLI	171,25 203,79
Laufschiene 3000 mm	silber eloxiert EV1	TPMZ202030 TTSBLI	248,25 295,42

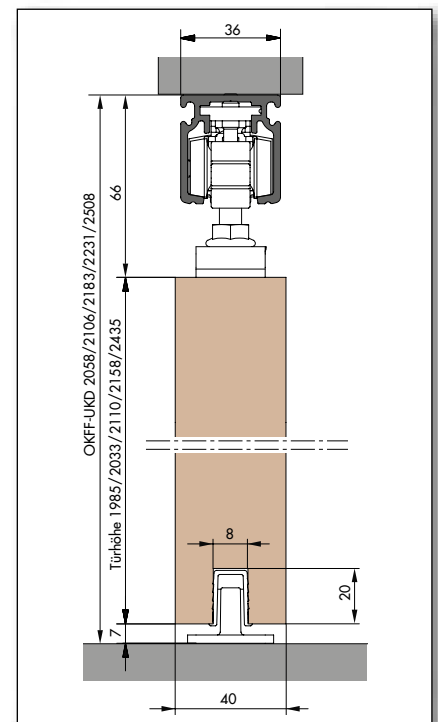

Zubehör für Ligna iW Invisible und iW

Einzugsdämpfungssystem für Holzschiebetüren bis 80 kg

	Art.-Nr. MC	Stck.
1 Einzeldämpfer Türblattbreite einseitig min. 690 mm / beidseitig 860 mm	TPMZ900140 TTSBZU	75,75 90,14

Push-to-Close in Verbindung mit Einzeldämpfer ersetzt den Raststopper bis 80 kg, ermöglicht das flächenbündige Verschwinden der Tür (ohne Griff) in der Wand

	Art.-Nr. MC	Stck.
2 Push-to-Close	TPMZ900220 TTSBZU	46,75 55,63

Wandkonsole für die Wandbefestigung von Ligna iW

	Art.-Nr. MC	Stck.
3 Wandkonsole Alu EV1 matt, Länge 2000 mm	TPMZ900210 TTSBZU	46,75 55,63

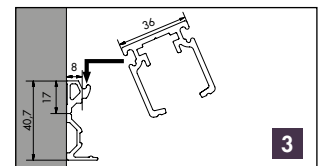
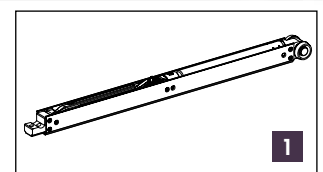
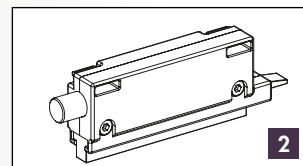

Vitra iW Invisibel Set für ESG-Ganzglastüren **verdeckt in der Wand laufend**

Laufschieneprofil gebohrt zur Deckenmontage, bis 80 kg
inkl. Revisionsöffnung, Laufwagen-Set und Klemmbacken-Set mit Blende bis 80 kg,
Bodenführung Glas, 2 x Raststopper, Verstellhebel lang (in der Wand) und kurz (vorne)

Vitra iW Invisibel bis 80 kg		Art.-Nr. MC	Set
Laufschiene 2000 mm	Blende ähnl. Edelstahl C31	TPMZ201040 TTSBVI	341,75 406,68

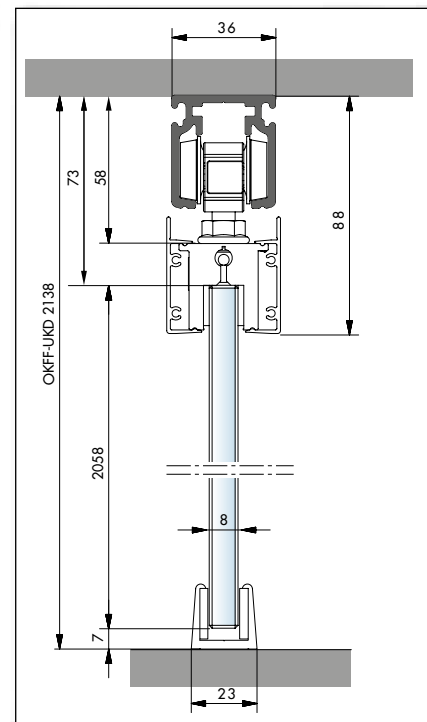

Vitra iW Set für ESG-Ganzglastüren

Laufschieneprofil gebohrt zur Deckenmontage, bis 80 kg
inkl. Revisionsöffnung, Laufwagen-Set und Klemmbacken-Set bis 80 kg, Glas-Bodenführung,
2 Raststopper, Verstellhebel lang (in der Wand) und kurz (vorne)

		Art.-Nr. MC	Set
Laufschiene 2000 mm	silber eloxiert EV1	TPMZ201030 TTSBVI	194,50 231,46
Laufschiene 3000 mm	silber eloxiert EV1	TPMZ201030 TTSBVI	257,25 306,13

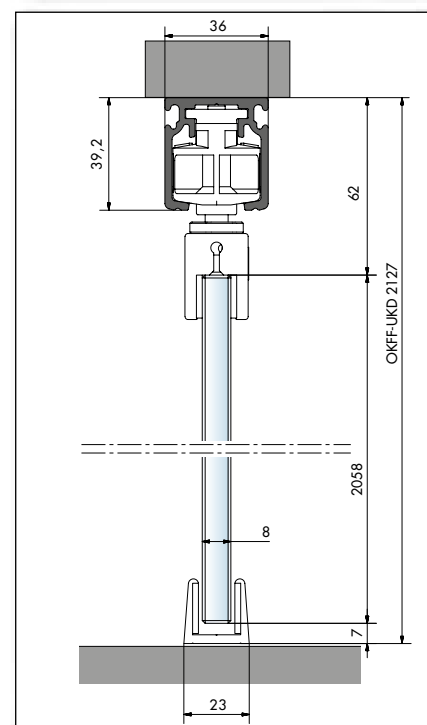

Die Oberflächen Vitra iW

ähnl. Edelstahl C31

Alu EV1 matt

Zubehör für Vitra iW Invisibel und iW

Einzugsdämpfungssystem für Glasschiebetüren bis 80 kg

	Art.-Nr. MC	Stck.
1 Einzeldämpfer Türblattbreite einseitig min. 690 mm / beidseitig 860 mm	TPMZ900140 TTSBZU	75,75 90,14

Push-to-Close in Verbindung mit Einzeldämpfer ersetzt den Raststopper bis 80 kg, ermöglicht das flächenbündige Verschwinden der Tür (ohne Griff) in der Wand

	Art.-Nr. MC	Stck.
2 Push-to-Close	TPMZ900220 TTSBZU	46,75 55,63

Wandkonsole für die Wandbefestigung von Vitra iW

	Art.-Nr. MC	Stck.
3 Wandkonsole Alu EV1 matt, Länge 2000 mm	TPMZ900210 TTSBZU	46,75 55,63

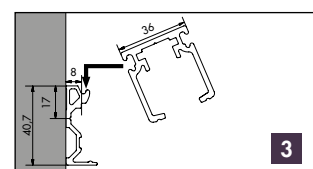
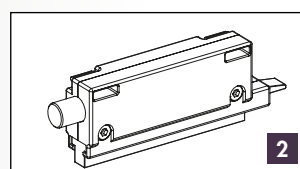
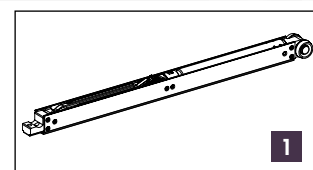

Vor der Wand laufend

Schiebetürkasten ringo einflügelig mit Zarge

Schiebetürkasten mit Einlaufbreite 74 mm, inkl. Schiebetürbeschlag, Kunststoffbodenführung, Edelstahlführungswinkel und einseitiger Einzugsdämpfung

	Art.-Nr. MC	735 mm	860 mm	985 mm
Schiebetürkasten Weißlack	TR16000112 TTSBZU	548,00 652,12	548,00 652,12	638,75 760,11

Optional: Schiebetürpfosten mit Einlaufbreite 74 mm

Anschlagteil mit Blende, Verbindungsfedern

	Art.-Nr. MC	2110 mm
Schiebetürpfosten Weißlack	TR16000120 TTSBZU	118,75 141,31

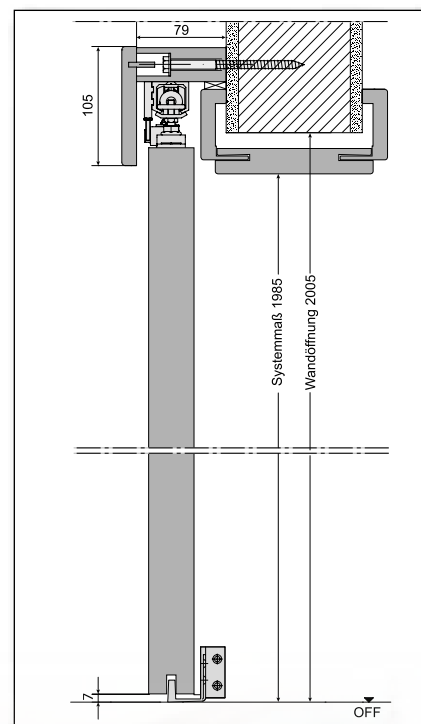

Griffmuscheln und Griffstangen



Griffmuscheln R8-Design	Art.-Nr. MC	Paar
R8 Quattro Klebertechnik, Edelstahloptik	TFR8005010 TTMU	65,00 77,35
R8 Square Klebertechnik, Edelstahloptik	TFR8005110 TTMU	80,50 95,80



Griffmuscheln R8-Design	Art.-Nr. MC	Paar
Griffstangenpaar Klebertechnik, Edelstahloptik	TFR8003010 TTST	269,00 320,11
Griffstange und Griffleiste Klebertechnik, Edelstahloptik	TFR8003020 TTST	213,50 254,07
Griffleistenpaar Klebertechnik, Edelstahloptik	TFR8003030 TTST	72,75 86,57

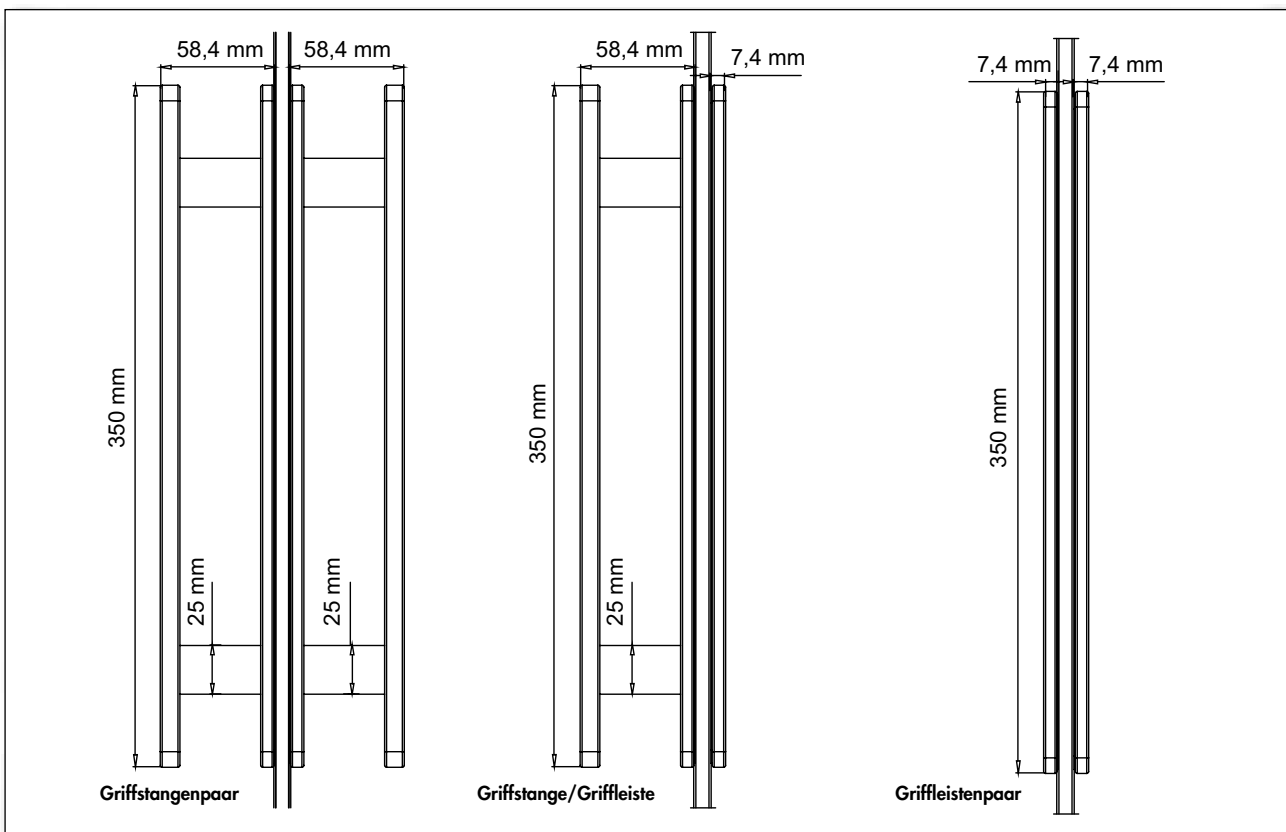

Griffmuscheln und Griffstangen



Pure Sensa	Art.-Nr. MC	Paar
Griffstangenpaar Klebertechnik, Länge 350 mm, Edelstahloptik	TFR8013010 TTST	337,00 401,03
Griffstange und Griffleiste Klebertechnik, Länge 350 mm, Edelstahloptik	TFR8013020 TTST	217,00 258,23
Griffleistenpaar Klebertechnik, Länge 350 mm, Edelstahloptik	TFR8013030 TTST	102,25 121,68



Beroline		Art.-Nr. MC	Paar
Griffleistenpaar Klebertechnik, ähnl. Edelstahl C31	Länge 400 mm	TPMZ901040 TTSBZU	84,75 100,85
	Länge 600 mm	TPMZ901060 TTSBZU	116,75 138,93
Griffleistenpaar Klebertechnik, schwarz eloxiert C35	Länge 400 mm	TPMZ901040 TTSBZU	86,75 103,23
	Länge 600 mm	TPMZ901060 TTSBZU	120,50 143,40

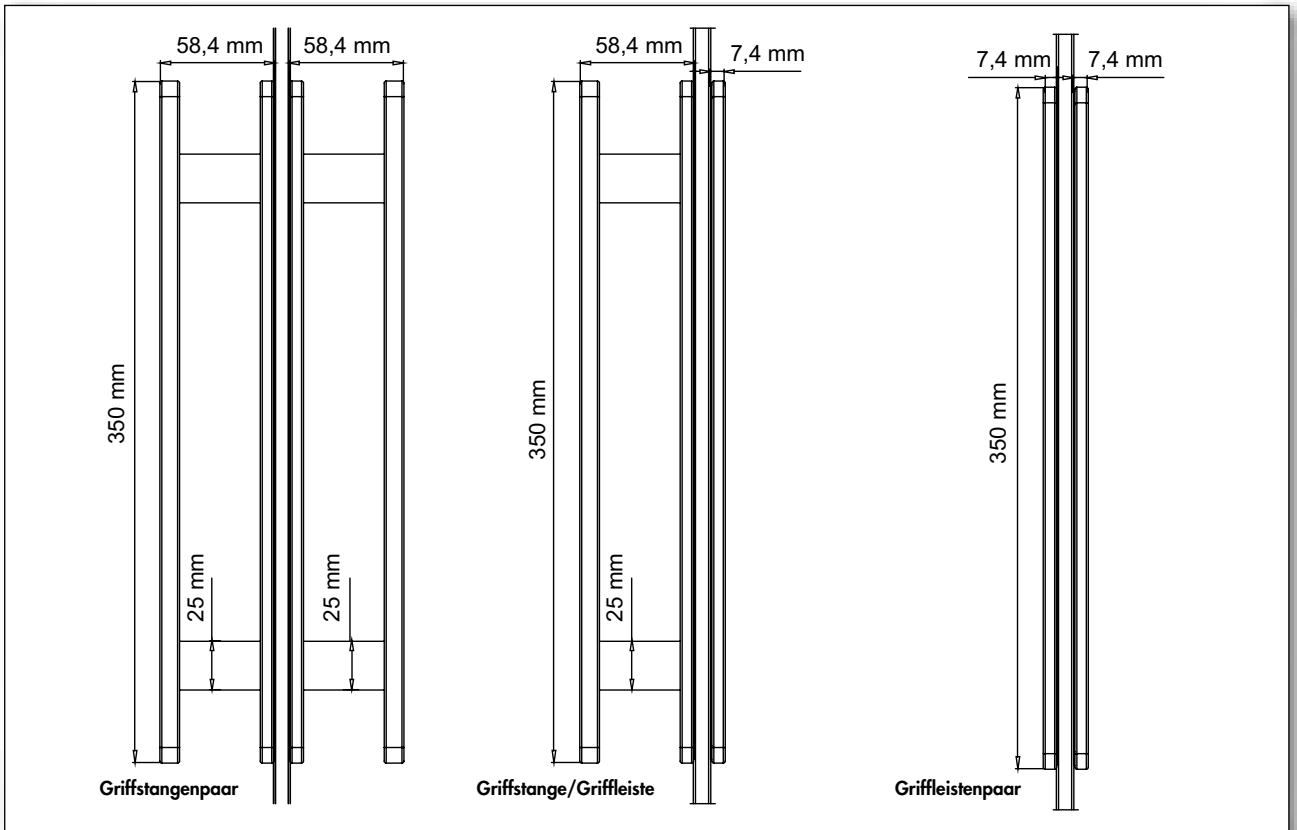



Circle	Art.-Nr. MC	Paar
Griffmuschel Klebtechnik, Alu EV1	TFR5007010 TTMU	65,75 78,24
Griffmuschel Klebtechnik, Edelstahloptik	TFR5007010 TTMU	65,75 78,24



rund	Art.-Nr. MC	Paar
Griffmuschel rund Klebtechnik, ähnl. Edelstahl C31	TPMZ900012 TTSBZU	60,50 72,00
Griffmuschel rund Klebtechnik, schwarz eloxiert C35	TPMZ900012 TTSBZU	62,75 74,67

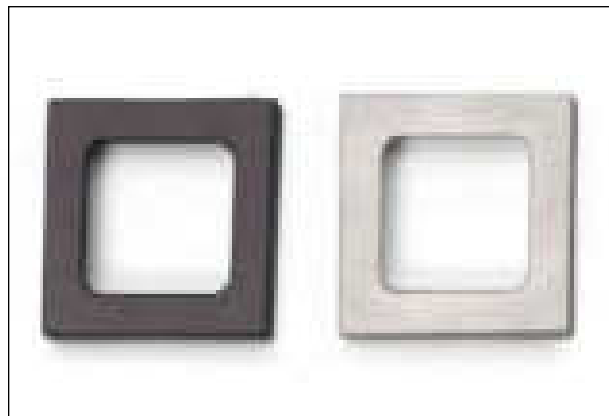

eckig	Art.-Nr. MC	Paar
Griffmuschel Klebtechnik, ähnl. Edelstahl C31	TPMZ900022 TTSBZU	60,50 72,00
Griffmuschel Klebtechnik, schwarz eloxiert C35	TPMZ900022 TTSBZU	62,75 74,67



Beschlagsmontage ohne Glasbohrung

Dank Adhäsionstechnik (Klebtechnik) wird der Beschlag auf der ungebohrten Glasscheibe fixiert. Diese Klebtechnik ist ein bewährtes Verfahren aus der Zahntechnik und dem Flugzeugbau, das für Glasbeschläge nutzbar gemacht wurde.

- Bemaßungsfehler für Bohrungen ausgeschlossen
- einfachste Montage mittels Platzierungsschablonen
- jederzeit veränderbar und flexibel anzupassen

Griffmuscheln und Griffstangen

Schiebetür-Systeme

Griffmuscheln und Griffstangen

Griffmuscheln Eurolaton	Art.-Nr. MC	Paar
213-PR Edelstahl matt 115 x 43 mm, Frästiefe 13 mm	TEUM02130 TTMU	31,25 37,19
217-PR Edelstahl matt Ø Außen 65 mm, Ø Innen 40 mm, Frästiefe 14 mm	TEUM02170 TTMU	35,25 41,95
219-PR Edelstahl matt Ø Außen 50 mm, Ø Innen 30 mm, Frästiefe 10 mm	TEUM02190 TTMU	17,25 20,53
224 R oval mit Deckel	TEUM01001 TTMU	39,75 47,30
226 R oval offen	TEUM01001 TTMU	39,75 47,30
225 E eckig mit Deckel	TEUM01002 TTMU	34,75 41,35
227 E eckig offen	TEUM01002 TTMU	34,75 41,35

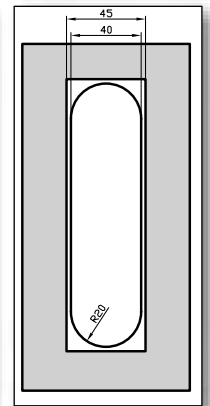
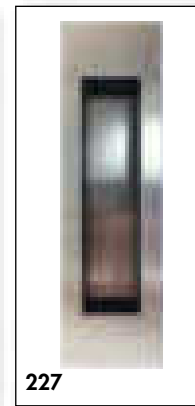
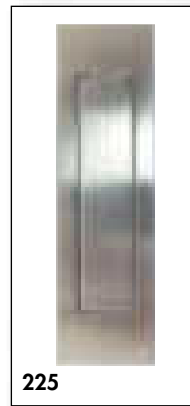
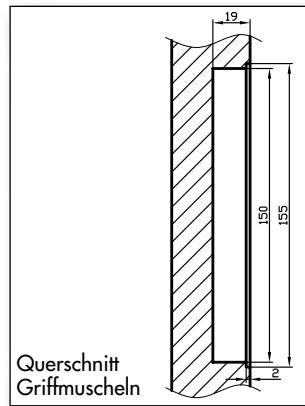
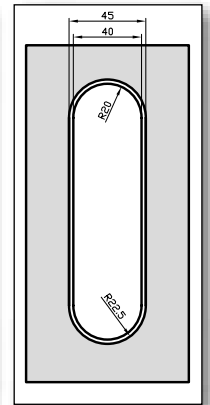
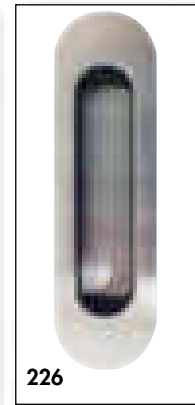
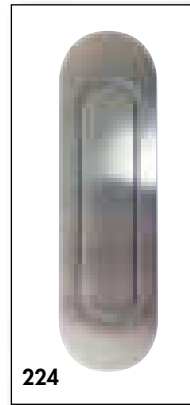
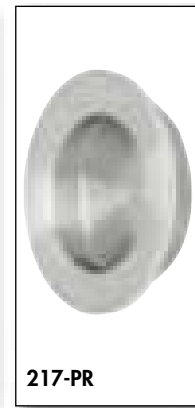
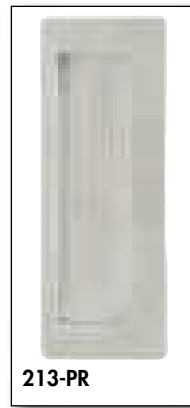

Griffmuscheln FSB		Art.-Nr. MC	Paar
4211 eckig	Alu F2	TZU1677 TTMU	28,25 33,62
	Edelstahl	TZU1677 TTMU	72,25 85,98
4212 oval	Alu F2	TZU1675 TTMU	28,25 33,62
	Edelstahl	TZU1675 TTMU	72,25 85,98
4212 oval mit BB-Lochung	Alu F2	TZU167510 TTMU	28,25 33,62
	Edelstahl	TZU167510 TTMU	72,25 85,98

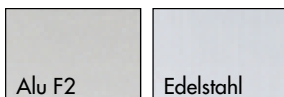
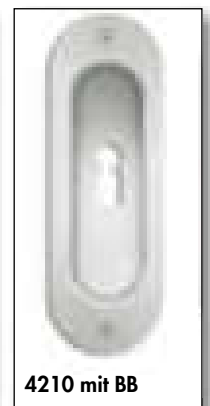
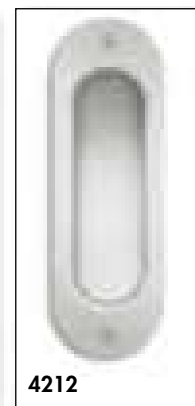
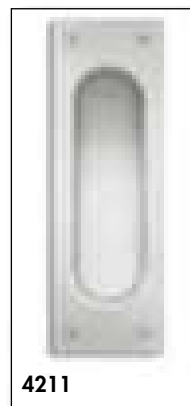

Schiebetür-Beschläge

A modern office hallway with a dark tiled floor and glass doors. A square recessed light fixture is visible on the ceiling. An orange banner is overlaid on the image.

Objekttür-Beschläge

Gleitschienenschließer TS 93 mit EMF/EMR

FS nach DIN 1154, bis Türbreite 1.250 mm, Schließkraft EN 2-5, leichtes Türöffnen durch EASY OPEN Technologie gemäß DIN SPEC 1104, serienmäßige Schließverzögerung und Öffnungsdämpfung

Optional: RMZ Rauchmeldezentrale und RM-N Rauchmelder für den vorbeugenden Brandschutz, Abnahme/Inbetriebnahme notwendig

	Art.-Nr. MC	Stck.	
Schließkörper TS 93B Türblattmontage auf der Bandseite, Sturzmontage auf der Bandgegenseite Montageplatte nicht vergessen!	TDOZ102110 TTTS93	313,25 372,77	
Schließkörper TS 93G Türblattmontage auf der Bandgegenseite, Sturzmontage auf der Bandseite Montageplatte nicht vergessen!	TDOZ102120 TTTS93	313,25 372,77	
Gleitschiene G-N höhenverstellbar Montageplatte nicht vergessen!	TDOZ102176 TTTS93	50,50 60,10	
Gleitschiene G-EMF mit integrierter, einstellbarer elektromechanischer Feststellung (80° bis 140°) Montageplatte nicht vergessen!	TDOZ102170 TTTS93	374,50 445,66	
Gleitschiene G-EMR mit integrierter, einstellbarer elektromechanischer Feststellung und integriertem Rauchmelder Montageplatte nicht vergessen!	Feststellpunkt: 80° bis 140°, für Türbreiten ab 950 mm	TDOZ102174 TTTS93	1.262,00 1.501,78
	Feststellpunkt: 80° bis 120°	TDOZ102172 TTTS93	1.262,00 1.501,78



Zubehör für Grundmodell TS 93 mit EMF/EMR

	Art.-Nr. MC	Stck.	
Montageplatte für Gleitschiene G-N	30 mm	TDOZ102030 TTTS92	35,00 41,65
	40 mm	TDOZ102030 TTTS92	34,25 40,76
Montageplatte für Gleitschiene G-EMF 120° und 140°, silber	TDOZ102130 TTRM	39,25 46,71	
Montageplatte für Gleitschiene G-EMR	140°, silber neu	TDOZ102140 TTRM	39,25 46,71
	140°, silber alt	TDOZ102140 TTRM	39,25 46,71
Rauchmeldezentrale RMZ Contur silber mit integriertem Netzteil und optischem Rauchmelder zur Ansteuerung von Feststellvorrichtungen, Anschlussmöglichkeit für weitere Melder und externen Handtaster	TDOZ102180 TTTS93	854,75 1.017,15	
Rauchmelder RM-N (2 Stück) weiß für die Deckenmontage als zusätzliche Melder an Rauchmeldezentrale RMZ	TDOZ900010 TTRM	571,25 679,79 (2 Stck.)	



Integrierter Türschließer ITS 96

FS nach DIN 1154, einstellbare Schließkraft und Schließgeschwindigkeit, leichtes Türöffnen durch EASY OPEN Technologie gemäß DIN SPEC 1104, ein- und abstellbarer Endschlag

Gleitschienen-Türschließersystem ITS 96 EN 2-4
für Türgrößen bis 1.100 mm, Schließkraft EN 2-4

		Art.-Nr. MC	Stck.
Schließkörper Oberfläche silber		TDOZ106010 TTITS96	322,00 383,18
Gleitschiene	inkl. Öffnungsbegrenzer DIN Links	TDOZ106710 TTITS96	81,00 96,39
	inkl. Öffnungsbegrenzer DIN Rechts	TDOZ106720 TTITS96	81,00 96,39

Gleitschienen-Türschließersystem ITS 96 EN 3-6
für Türgrößen bis 1.400 mm, Schließkraft EN 3-6

		Art.-Nr. MC	Stck.
Schließkörper Oberfläche silber		TDOZ106010 TTITS96	322,00 383,18
Gleitschiene	inkl. Öffnungsbegrenzer DIN Links	TDOZ106710 TTITS96	81,00 96,39
	inkl. Öffnungsbegrenzer DIN Rechts	TDOZ106720 TTITS96	81,00 96,39



Gleitschienenschließer TS 98 XEA

FS nach DIN 1154, bis Türbreite 1.400 mm, einstellbare Schließkraft EN 1–6, leichtes Türöffnen durch EASY OPEN Technologie gemäß DIN SPEC 1104, drei verschiedene Schließbereiche 180°-15°; 15°-0°; 7°-0°

Optional: batteriebetriebene Feststellanlage G-Ubivis XEA

einfache Nachrüstung bei Brandschutz-Rauchschtüren ohne Eingriff in die Bausubstanz, gemäß DIN 18040 und DIN SPEC 1104/CEN/TR 15894 für barrierefreies Bauen empfohlen, Abnahme/Inbetriebnahme notwendig

	Art.-Nr. MC	Stck.
Schließkörper Oberfläche Silber	TDOZ105010 TTTS98XEA	338,75 403,11
Gleitschiene TS 98 XEA Oberfläche Silber	TDOZ105020 TTTS98XEA	56,75 67,53
Gleitschiene TS 98 G-Ubivis XEA Batteriebetriebene Feststellanlage, Oberfläche Silber	TDOZ105030 TTUBIV	1.733,50 2.062,87

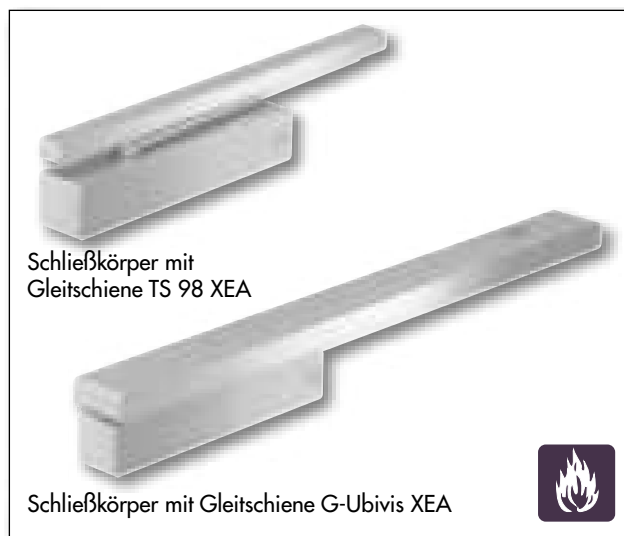

Gleitschienenschließer TS 93 Basic

FS nach DIN 1154, bis Türbreite 1.250 mm, Schließkraft EN 2–5, leichtes Türöffnen durch EASY OPEN Technologie gemäß DIN SPEC 1104, serienmäßige Öffnungsdämpfung

	Art.-Nr. MC	Stck.
Grundmodell inkl. Gleitschiene Oberfläche silber	TDOZ102010 TTTS93	293,75 349,56

Zubehör für Grundmodell TS 93

	Art.-Nr. MC	Stck.
Rastfeststellung	TDOZ102020 TTTS92	43,00 51,17
Montageplatte Schiene	30 mm TDOZ102030 TTTS92	35,00 41,65
	40 mm TDOZ102030 TTTS92	34,25 40,76
Sturzfutterwinkel	TDOZ102040 TTTS92	50,25 59,80
Öffnungsbegrenzer	TDOZ102050 TTTS92	35,75 42,54



Gleitschienenschließer TS 92 Basic

FS nach DIN 1154, bis Türbreite 1.100 mm, stufenlos einstellbare Schließkraft EN 1-4, leichtes Türöffnen durch EASY OPEN
 Technologie gemäß DIN SPEC 1104, stufenlos einstellbare Schließgeschwindigkeit von 180°-15° und von 15°-0°

	Art.-Nr. MC	Stck.
Grundmodell inkl. Gleitschiene Oberfläche silber	TDOZ102001 TTTS92	182,00 216,58

Zubehör für Grundmodell TS 92

	Art.-Nr. MC	Stck.
Rastfeststellung	TDOZ102020 TTTS92	43,00 51,17
Montageplatte Schiene	30 mm TDOZ102030 TTTS92	35,00 41,65
	40 mm TDOZ102030 TTTS92	34,25 40,76
Sturzfutterwinkel	TDOZ102040 TTTS92	50,25 59,80
Öffnungsbegrenzer	TDOZ102050 TTTS92	35,75 42,54
Glastürschuh	TDOZ102060 TTTS92	106,00 126,14



Gleitschienenschließer TS 90 Impuls

FS nach DIN 1154, bis Türgröße 1100 mm, Schließkraft EN 3/4, Barrierefrei nach DIN 18040, leichtes Türöffnen durch EASY OPEN
 Technologie gemäß DIN SPEC 1104, stufenlos einstellbare Schließgeschwindigkeit von 160°-15° und von 15°-0°

	Art.-Nr. MC	Stck.
Grundmodell inkl. Normalgestänge/ Gleitschiene	Oberfläche silber TDOZ101000 TTTS90	99,50 118,41
	Oberfläche weiß TDOZ101000 TTTS90	110,25 131,20

Zubehör für Grundmodell TS 90 Impuls

	Art.-Nr. MC	Stck.
Rastfeststellung	TDOZ101010 TTTS90	33,50 39,87
Montageplatte Schiene	TDOZ101020 TTTS90	35,00 41,65
Sturzfutterwinkel	TDOZ101030 TTTS90	48,00 57,12
Öffnungsbegrenzer	TDOZ101040 TTTS90	24,75 29,45



Scherenschließer

dormakaba

Scherenschließer TS 72

FS nach DIN 1154, bis Türgröße 1100 mm, einstellbare Schließkraft EN 2-4, einstellbarer Endschlag

	Art.-Nr. MC	Stck.
Grundmodell Oberfläche silber	TDOZ103000 TTTS72	97,25 115,73
Normalgestänge/Gleitschiene	TDOZ103040 TTTS72	25,50 30,35

Zubehör für Grundmodell TS 72

	Art.-Nr. MC	Stck.
Rastfeststellung	TDOZ103050 TTTS72	73,00 86,87
Montageplatte Schließer	TDOZ103010 TTTS72	15,25 18,15
Montageplatte Schiene	TDOZ103020 TTTS72	11,50 13,69
Befestigungswinkel für Parallelarmmontage	TDOZ103030 TTTS72	28,50 33,92



Scherenschließer TS 83

FS nach DIN 1154, bis Türbreite 1.400 mm, einstellbare Schließkraft EN 3-6, Schließgeschwindigkeit einstellbar

	Art.-Nr. MC	Stck.
Grundmodell Oberfläche silber	TDOZ104000 TTTS83	143,50 170,77
Normalgestänge/Gleitschiene	TDOZ104060 TTTS83	25,50 30,35

Zubehör für Grundmodell TS 83

	Art.-Nr. MC	Stck.
Rastfeststellung	TDOZ104010 TTTS83	92,50 110,08
Montageplatte Schließer	TDOZ104020 TTTS83	19,75 23,50
Montageplatte Schiene	TDOZ103020 TTTS72	11,50 13,69
Sturzfutterwinkel	TDOZ104040 TTTS83	43,75 52,06
Befestigungswinkel für Parallelarmmontage	TDOZ103030 TTTS72	28,50 33,92
Achsverlängerung verz. 16 mm	TDOZ104050 TTTS83	38,00 45,22
Flachplatte	TDOZ104030 TTTS83	39,25 46,71



Begrenzer und Schließer

Porti Türöffnungsbegrenzer

		Art.-Nr. MC	Stck.
für Holztürblätter 30 kg, 720 – 1100	für Holzzargen	TATZ010010 TTPO	117,25 139,53
	für Stahlzargen	TATZ010010 TTPO	117,25 139,53
für Holztürblätter 65 kg, 720 – 1100	für Holzzargen	TATZ010020 TTPO	161,25 191,89
	für Stahlzargen	TATZ010020 TTPO	151,25 179,99
für Glastürblätter 50 kg, 709 – 959	für Holzzargen	TATZ010030 TTPO	198,75 236,51
	für Stahlzargen	TATZ010030 TTPO	180,00 214,20



Mini-Obentürschließer

		Art.-Nr. MC	Stck.
Mini-Obertürschließer Stulpfarbe Edelstahl	weiß	TZU2000 TTZUTS	51,75 61,58
	silber	TZU2000 TTZUTS	51,75 61,58



Soft-Close

		Art.-Nr. MC	Stck.
für stumpfe Holztüren inkl. Auslöseeinheit, verdeckt in der Tür liegend, DIN Links oder Rechts	ähnl. Edelstahl C31	TPMZ101005 TTZUTS	98,75 117,51
für Holztüren DIN Links oder Rechts	weiß	TPMZ101000 TTZUTS	86,25 102,64
	ähnl. Edelstahl C31	TPMZ101000 TTZUTS	86,25 102,64
für Ganzglastüren DIN Links oder Rechts	ähnl. Edelstahl C31	TPMZ101010 TTSBZU	140,00 166,60



Drücker Objektüren



Canto Rosettengarnitur	Klasse	Art.-Nr. MC	PZ
FS Feuerschutzgarnitur beidseitig Griff in L-Form, Edelstahl matt, 9 mm Vierkant	 3	TEUD01016 TTODRG	79,00 94,01



Canto Wechselgarnitur Rosette	Klasse	Art.-Nr. MC	PZ
FS Feuerschutzgarnitur beidseitig Griff in L-Form, Edelstahl matt, 9 mm Vierkant	 3	TEUD01018 TTODWG	87,25 103,83



Argo Rosettengarnitur	Klasse	Art.-Nr. MC	PZ
FS Feuerschutzgarnitur beidseitig Griff in U-Form, Edelstahl matt, 9 mm Vierkant	 3	TEUD04004 TTODRG	79,00 94,01



Argo Wechselgarnitur Rosette	Klasse	Art.-Nr. MC	PZ
FS Feuerschutzgarnitur beidseitig Griff in U-Form, Edelstahl matt, 9 mm Vierkant	 3	TEUD04006 TTODWG	87,25 103,83



Alessia Rosette	Klasse	Art.-Nr. MC	BB/PZ	WC
Alessia Rosette Professional Edelstahl matt	4	TFRZ205103 TTWDRG	72,00 85,68	90,50 107,70
FS Feuerschutzgarnitur beidseitig Griff in U-Form, Edelstahl matt, 9 mm Vierkant	 4	TFRZ205104 TTWDRG	101,50 120,79	-



Alessia Rosette	Klasse	Art.-Nr. MC	PZ
FS Feuerschutzgarnitur beidseitig Griff in U-Form, Edelstahl matt, 9 mm Vierkant	 4	TFRZ205106 TTODWG	141,00 167,79



Lucia Rosette Professional	Klasse	Art.-Nr. MC	BB/PZ	WC
Edelstahl matt	4	TFRZ200104 TTWDRG	50,75 60,39	70,00 83,30



Alessia Kurzschild	Klasse	Art.-Nr. MC	PZ
FS Feuerschutzgarnitur beidseitig Griff in U-Form, Edelstahl matt, 9 mm Vierkant 	4	TFRZ205105 TTWDKG	129,25 153,81



Canto Kurzschildgarnitur	Klasse	Art.-Nr. MC	PZ
FS Feuerschutzgarnitur beidseitig Griff in L-Form, Edelstahl matt, 9 mm Vierkant 	3	TEUD01017 TTODKG	95,50 113,65



Argo Kurzschildgarnitur	Klasse	Art.-Nr. MC	PZ
FS Feuerschutzgarnitur beidseitig Griff in U-Form, Edelstahl matt, 9 mm Vierkant 	3	TEUD04005 TTODKG	95,50 113,65



Canto Wechselgarnitur Kurzschild	Klasse	Art.-Nr. MC	PZ
FS Feuerschutz-Wechselgarnitur in L-Form, Edelstahl matt, 9 mm Vierkant 	3	TEUD01019 TTODWG	104,00 123,76



Argo Wechselgarnitur Kurzschild	Klasse	Art.-Nr. MC	PZ
FS Feuerschutz-Wechselgarnitur in U-Form, Edelstahl matt, 9 mm Vierkant 	3	TEUD04007 TTODWG	104,00 123,76

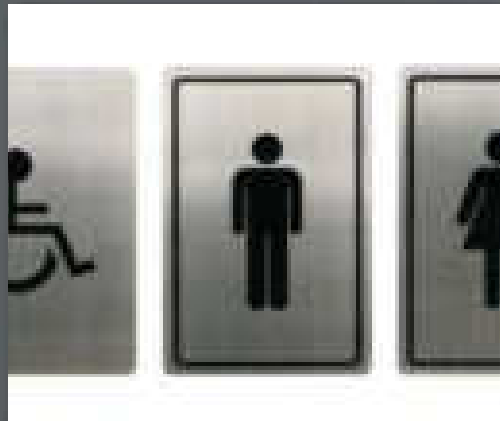
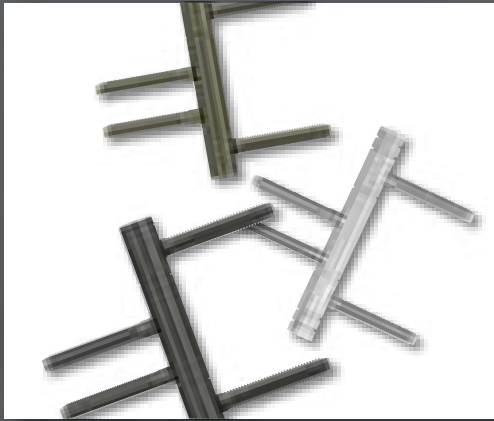

A close-up photograph of a door handle and lock mechanism. The handle is a light-colored, rectangular, L-shaped piece. The lock mechanism is a vertical metal strip with a keyhole and a small circular hole. The background is a dark, textured surface.

Schlösser, Bänder, Dichtungen,
Stopper, Piktogramme

Einsteckschlösser für den Wohnbereich



Einsteckschloss Klasse 1

	Art.-Nr. MC	BB	WC
20er Stulp für gefälzte Türen, Dornmaß 55 mm, Stulpfarbe Silber-Metallic	TZUS000010 TTSC	12,25 14,58	12,50 14,88

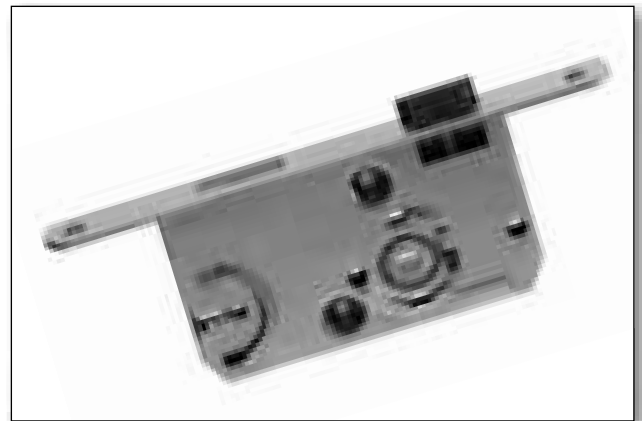

Einsteckschloss Klasse 2

	Art.-Nr. MC	BB	WC
Flüsterschloss 20er Stulp für gefälzte Türen, Dornmaß 55 mm, Stulpfarbe Edelstahl	TZUS000020 TTSC	24,00 28,56	24,00 28,56

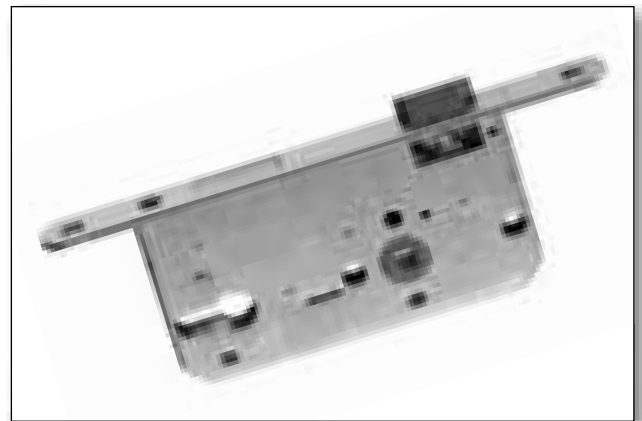

Locuma Magnetfallenschloss Klasse 2

	Art.-Nr. MC	PZ	WC
20er Stulp für stumpfe und gefälzte Türen, Dornmaß 55 mm, Stulpfarbe Edelstahl	TPMZ913200 TTSC	54,50 64,86	54,50 64,86
20er Stulp für stumpfe und gefälzte Türen, Dornmaß 55 mm, Stulpfarbe Schwarz	TPMZ913205 TTSC	62,25 74,08	62,25 74,08



Einstellbare Drückernuss von -3° bis +3°



Magnetfallenschloss

- Schloss geprüft nach DIN 12209 Klasse 2
- Serienmäßig bei allen Türen aus den Kollektionen „Feine Türen“ und „Türen-Edition“ und optional bei allen Türen nachrüstbar
- Sorgt jederzeit für leises und komfortables Öffnen und Schließen
- Leichte Einstellung des Anpressdrucks
- Kein lästiges Klappern oder andere störende Geräusche mehr
- Hochwertige Stulpoberfläche in Edelstahl matt, Magnetfalle in edlem Anthrazitgrau
- Passende Schließbleche in zwei Längen erhältlich

Einsteckschlösser für den Objektbereich

Einsteckschloss Klasse 3

	Art.-Nr. MC	PZ	WC
20er Stulp für gefälzte Türen, Dornmaß 55 mm, Stulpfarbe Edelstahl	TZUS001010 TTSC	27,75 33,02	27,75 33,02
20er Stulp für gefälzte Türen, Dornmaß 65 mm, Stulpfarbe Edelstahl	TZUS001020 TTSC	29,25 34,81	29,25 34,81
24er Stulp für stumpfe Türen, Dornmaß 55 mm, Stulpfarbe Edelstahl	TZUS001030 TTSC	27,75 33,02	27,75 33,02
24er Stulp für stumpfe Türen, Dornmaß 65 mm, Stulpfarbe Edelstahl	TZUS001040 TTSC	29,25 34,81	29,25 34,81



Nassraumschloss Klasse 3

	Art.-Nr. MC	PZ	WC
24er Stulp Dornmaß 65 mm, Stulpfarbe Edelstahl, Kasten Messing	TZUS008010 TTSC	193,50 230,27	193,50 230,27



Einsteckschloss Klasse 4

	Art.-Nr. MC	PZ	WC
20er Stulp für gefälzte Türen, Dornmaß 55 mm, Stulpfarbe Edelstahl	TZUS002010 TTSC	39,50 47,01	39,50 47,01
20er Stulp für gefälzte Türen, Dornmaß 65 mm, Stulpfarbe Edelstahl	TZUS002020 TTSC	41,00 48,79	41,00 48,79
24er Stulp für stumpfe Türen, Dornmaß 55 mm, Stulpfarbe Edelstahl	TZUS002030 TTSC	39,50 47,01	39,50 47,01
24er Stulp für stumpfe Türen, Dornmaß 65 mm, Stulpfarbe Edelstahl	TZUS002040 TTSC	41,00 48,79	41,00 48,79



Einsteckschloss Klasse 5

	Art.-Nr. MC	PZ	WC
20er Stulp , Dornmaß 65 mm, Stulpfarbe Edelstahl	TZUS001050 TTSC	64,50 76,76	64,50 76,76

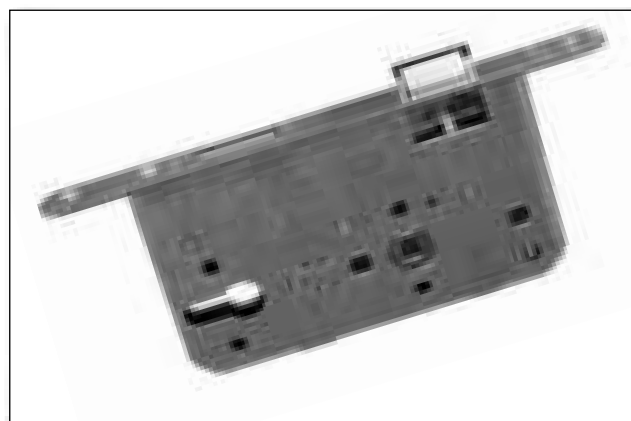
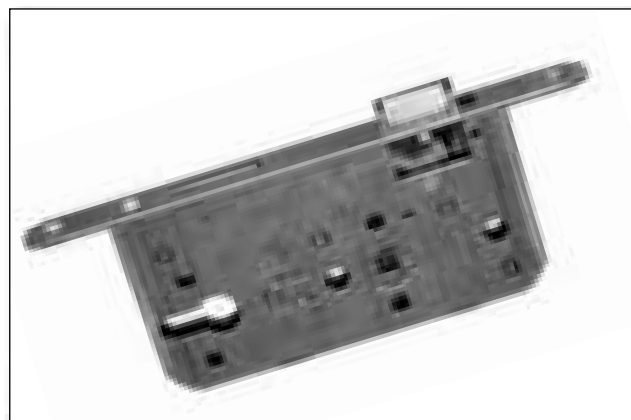
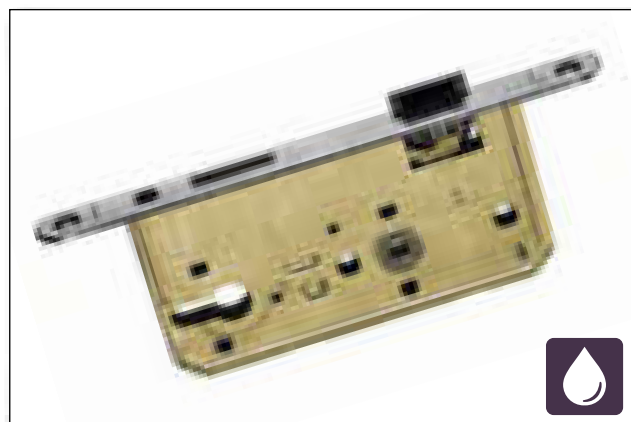
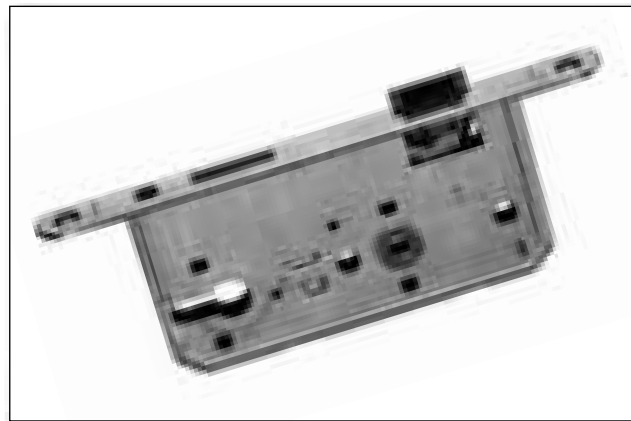

Panik-Schlösser

Panikschloss E selbstverriegelnd

	Art.-Nr. MC	PZ
20er Stulp für Wechsel- und Automatikfalle/-riegel, Dornmaß 65 mm	TZU1WP0015 TTSC	539,00 641,41
24er Stulp für Wechsel- und Automatikfalle/-riegel, Dornmaß 65 mm	TZU1WP0010 TTSC	539,00 641,41



Panikschloss E

	Art.-Nr. MC	PZ
20er Stulp für Wechselgarnitur mit Knauf, Dornmaß 65 mm	TZU1WP0025 TTSC	106,25 126,44
24er Stulp für Wechselgarnitur mit Knauf, Dornmaß 65 mm	TZU1WP0020 TTSC	106,25 126,44

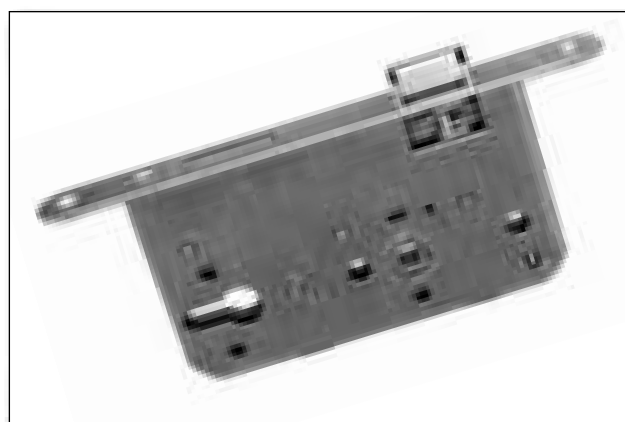

Panikschloss D

	Art.-Nr. MC	PZ
20er Stulp für Drücker/Drücker, Dornmaß 65 mm, mit geteilter Nuss	TZU1PD0010 TTSC	117,00 139,23
24er Stulp für Drücker/Drücker, Dornmaß 65 mm, mit geteilter Nuss	TZU1PD0020 TTSC	117,00 139,23

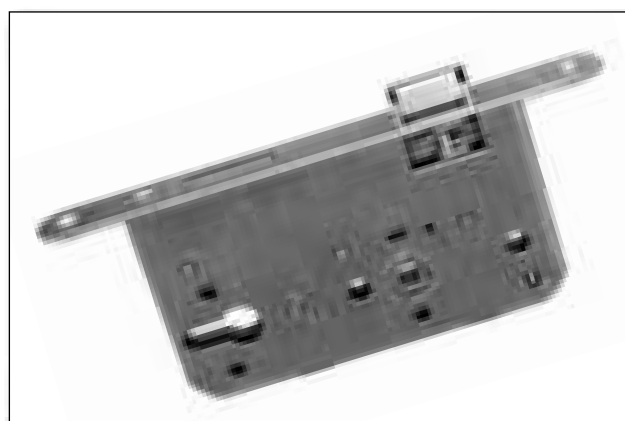

Panikschloss B

	Art.-Nr. MC	PZ
20er Stulp für Drücker/Drücker, Dornmaß 65 mm, mit geteilter Nuss	TZU1PD7035 TTSC	320,50 381,40
24er Stulp für Drücker/Drücker, Dornmaß 65 mm, mit geteilter Nuss	TZU1PD7030 TTSC	320,50 381,40

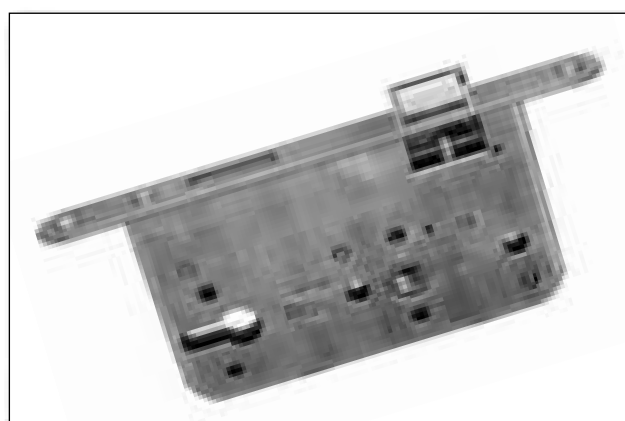

Stahltürschlösser

FH Einsteckschloss für Stahltüren

	Art.-Nr. MC	PZ
rechts/links verwendbar, Dornmaß 65 mm	TZUS007010 TTSC	38,25 45,52

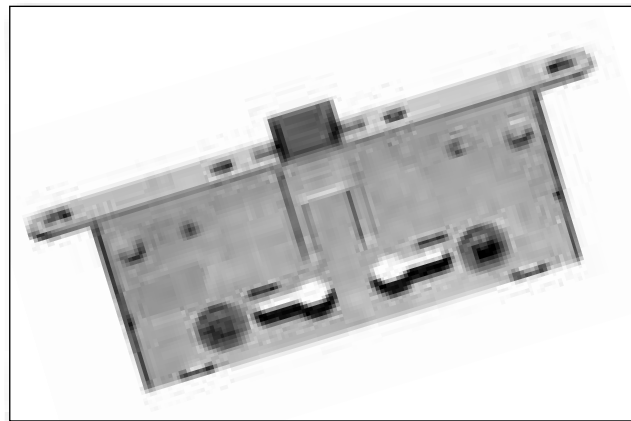

Panikschloss E für Stahltüren

	Art.-Nr. MC	PZ
24er Stulp für Wechselgarnituren, Dornmaß 65 mm	TZU1PW7010 TTSC	106,25 126,44

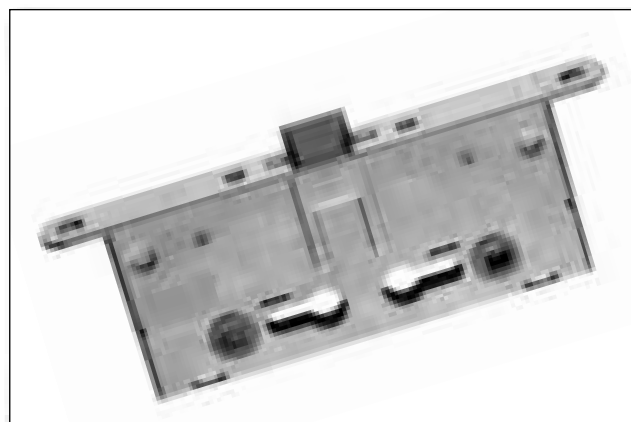

Panikschloss D für Stahltüren

	Art.-Nr. MC	PZ
24er Stulp für Drücker/Drücker, Dornmaß 65 mm, mit geteilter Nuss	TZU1PD7020 TTSC	142,75 169,87

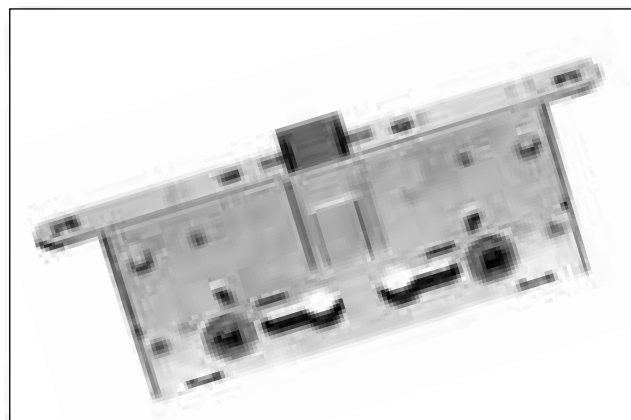

Schiebetür- und Rollenfallen-Schlösser

Schiebetürschloss

	Art.-Nr. MC	UV
mit Stirngriff, Stulpfarbe Edelstahl, einschl. Schließblech	TZUS004030 TTSC	81,00 96,39



Zirkelschloss (Schiebetürschloss)

	Art.-Nr. MC	PZ	WC
Stulpfarbe Edelstahl, Dornmaß 55 mm, einschl. Schließblech	TZUS004010 TTSC	59,50 70,81	88,75 105,61

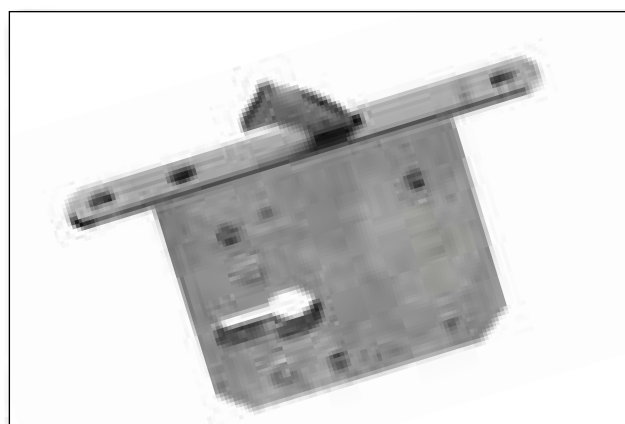

Zirkelschloss mit Stirngriff

	Art.-Nr. MC	PZ
Schiebetürschloss, Stulpfarbe Edelstahl, Dornmaß 55 mm, einschl. Schließblech	TZUS004020 TTSC	131,25 156,19

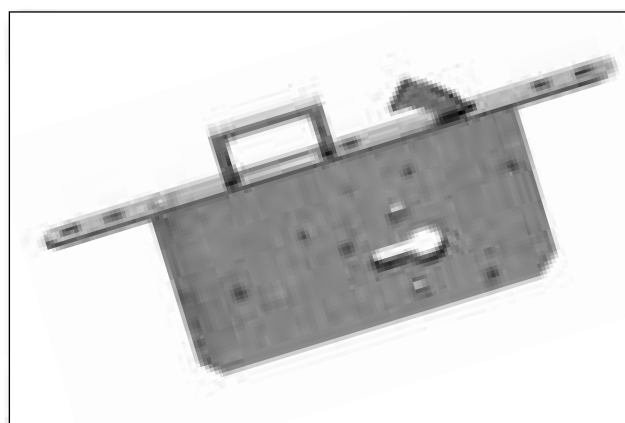

Rollenfallenschloss mit Rollenfalle

	Art.-Nr. MC	PZ
20er Stulp, Dornmaß 55 mm, Stulpfarbe Edelstahl, einschl. Schließblech	TZUS000100 TTSC	149,50 177,91

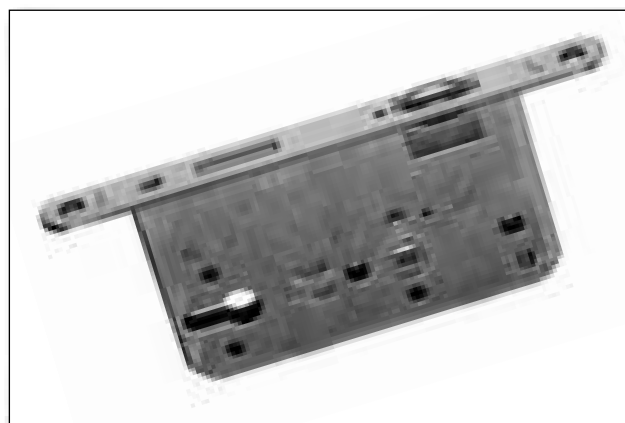

Mehrfachverriegelung und selbstverriegelndes Schloss

GU

GU-Security

	Art.-Nr. MC	Set
MR 2 für Holzzargen Bez. Mehrfachverriegelung, Dornmaß 65 mm	TGUZ000020 TTSC	175,00 208,25
SB 2 für Stahlzargen Bez. Mehrfachverriegelung, Dornmaß 65 mm	TGUZ000040 TTSC	175,00 208,25

GU-Security Automatic

	Art.-Nr. MC	Set
für Holzzargen Mehrfachverriegelung Automatic 2 PZ, Dornmaß 65 mm, VdS-Zulassung nach Klasse A	TGUZ000010 TTSC	178,00 211,82
B2 für Stahlzargen Mehrfachverriegelung, Dornmaß 65 mm	TGUZ000030 TTSC	193,25 229,97

GU-Security Automatic mit Sperrbügel

	Art.-Nr. MC	Set
für Holzzargen Mehrfachverriegelung Automatic 2, Dornmaß 65 mm, VdS-Zulassung nach Klasse A	TGUZ000050 TTSC	266,00 316,54

Zubehör für GU-Security Automatic mit Sperrbügel

	Art.-Nr. MC	Stck.
Drehhebelrosette für Sperrbügel	TGUZ000220 TTZU99	57,25 68,13
Sicherheitsschließblech für Sperrbügel mit Sicherungsplatte	TZUSB0010 TTZUSC	111,50 132,69

Selbstverriegelndes Schloss

	Art.-Nr. MC	PZ
20er Stulp mit Wechsel- und Automatik- falle/-riegel, 8 mm Nuss (kein FS), Dornmaß 55 mm	TSFZ003010 TTSC	216,00 257,04

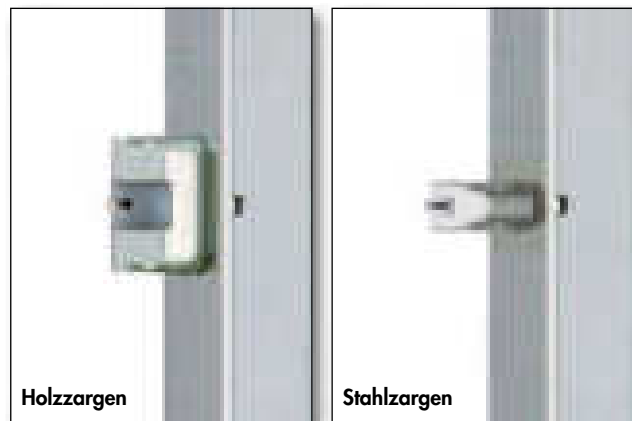

Schlösser

Bänder und Dichtungen

Türstopper und
PiktogrammeLüftungsgitter
und diverses Zubehör

Schlösser, Bänder, Dichtungen, Stopper, Piktogramme

Türbänder

2-teilige Einbohrbänder für gefälzte Türen

		Art.-Nr. MC	VE	Preis/Stck.
Flügel- und Rahmenteil V3420 WF Band	Kaschmirgrau	TZU160030 TTBÄ3420	2	20,00 23,80
	Graphitschwarz	TZU160030 TTBÄ3420	2	23,25 27,67
	matt verchromt	TZU160030 TTBÄ3420	2	40,00 47,60
Flügelteil	vernickelt	TZU160000P TTBÄ20	25	2,75 3,27
Flügelteil verstellbar +3/-4 mm	vernickelt	TZU160010P TTBÄ20	25	8,50 10,12



V3420 WF
Kaschmirgrau



V3420 WF
Graphitschwarz



V3420 WF
matt verchromt

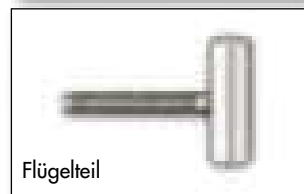

Flügelteil

3-teilige Einbohrbänder für gefälzte Türen

		Art.-Nr. MC	VE	Preis/Stck.
Flügel- und Rahmenteil V4426 WF Band (nicht für SCIO)	Kaschmirgrau	TZU160040 TTBÄ4426	2	45,00 53,55
	Graphitschwarz	TZU160040 TTBÄ4426	2	52,75 62,77
	matt verchromt	TZU160040 TTBÄ4426	2	82,75 98,47
Flügelteil 3-teiliges Band (nicht für SCIO)	vernickelt	TZU1605 TTBÄ26	10	10,00 11,90
	Edelstahl	TZU1605 TTBÄ26	10	53,50 63,67
Flügelteil wartungsfrei, 3-tlg. Band mit Sicherungsstift (nicht für SCIO)	vernickelt	TZU1605 TTBÄ26	10	47,00 55,93
Flügelteil wartungsfrei, 3-teiliges Band, 3,5 mm versetzt (nicht für SCIO)	vernickelt	TZU160015 TTBÄ26	25	9,25 11,01



V4426 WF
Kaschmirgrau



V4426 WF
Graphitschwarz

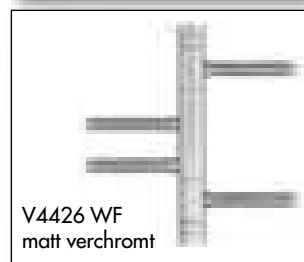

V4426 WF
matt verchromt

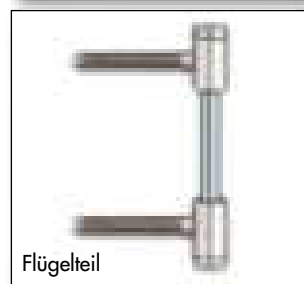

Flügelteil

Rahmenteile 2-teilig

		Art.-Nr. MC	VE	Preis/Stck.
für Holzargen wartungsfrei	vernickelt	TZU16100P	16	2,50
		TTBÄ34		2,98
für Stahlargen wartungsfrei	vernickelt	TZU162000P	25	3,50
		TTBÄ81		4,17



Rahmenteil für Holzargen



Rahmenteil für Stahlargen

3-teiliges Einfräsband für gefälzte Türen

		Art.-Nr. MC	VE	Preis/Stck.
Flügelteil	vernickelt	TZU160900P	10	17,50
		TTBÄ37		20,83
	Edelstahl	TZU160900P	10	44,75
		TTBÄ44		53,25



Einfräsband

3-teilige Einbohrbänder für gefälzte Türen

		Art.-Nr. MC	VE	Preis/Stck.
für Holzargen wartungsfrei, 50 mm	vernickelt	TZU1615	20	6,25
		TTBÄ44		7,44
	Edelstahl	TZU1615	20	43,25
		TTBÄ44		51,47
für Blendrahmen wartungsfrei, 40 mm (Blockrahmen)	vernickelt	TZU1617	20	9,75
		TTBÄ44		11,01
für Stahlargen wartungsfrei, 3-teiliges Band, 26,5 mm	vernickelt	TZU1625	30	7,25
		TTBÄ80		8,63
	Edelstahl	TZU1625	30	26,75
		TTBÄ80		31,83
für Stahlargen wartungsfrei, 3-teiliges Band, verlängerter Lappen, 30 mm	vernickelt	TZU1627	30	13,00
		TTBÄ80		15,47



Rahmenteil Holz



Rahmenteil für Stahlargen

Pendeltür-Band für Holztüren, beidseitig pendelnd

		Art.-Nr. MC	Paar
Türgröße bis 735 x 2500 mm, 40 kg Türstärke 35–40 mm, vernickelt (Größe 36/150)		TDNZ010100	152,75
		TTBÄPE	181,77
Türgröße bis 860 x 2500 mm, 55 kg Türstärke 40–45 mm, vernickelt (Größe 39/175)		TDNZ010110	216,25
		TTBÄPE	257,34



für Holztüren



für Ganzglastüren

Pendeltür-Band für Ganzglastüren

für 8/10/12 mm Glas (ESG) und Flügelbreiten von 700 – 1000 mm, zur Wand-/Zargenbefestigung, mit aufliegender Montageplatte

		Art.-Nr. MC	Paar
Türgewicht max. 60 kg, ähnl. Niro matt		TEI706856	370,00
		TTBÄPE	440,30
Türgewicht max. 80 kg, ähnl. Niro matt		TEI706857	683,25
		TTBÄPE	813,07

Türbänder

TECTUS®-Bänder für stumpfe Türen

verdeckt liegendes Bandsystem für gefälzt-flächenbündige und stumpfe Türen; für Holz-, Stahl- und Aluminiumzargen; 3D-Verstellung (Seite +/-3 mm, Höhe +/-3 mm, Andruck +/-1 mm), Öffnungswinkel von 180°

		Art.-Nr. MC	Paar
TECTUS® TE 240 3D bis 60 kg	F1-farbig (124)	TZU160050 TTBÄTE	74,50 88,66
TECTUS® TE 340 3D bis 80 kg	F1-farbig (124)	TZU160060 TTBÄTE	83,75 99,66
	schwarz	TZU160060 TTBÄTE	139,00 165,41
TECTUS® TE 540 3D bis 120 kg	F1-farbig (124)	TZU160070 TTBÄTE	142,50 169,58

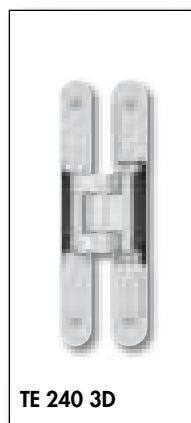

TE 240 3D

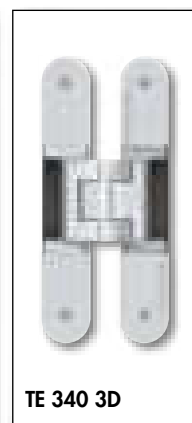

TE 340 3D

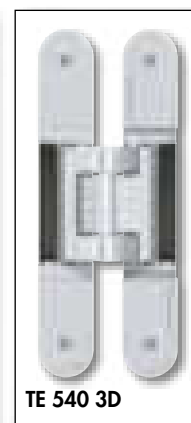

TE 540 3D

Befestigungsplatte an Futterzarge blauverzinkt

		Art.-Nr. MC	Paar
TECTUS® TE 240 3D FZ für TE 240 3D		TZU160052 TTBÄTE	14,50 17,26
TECTUS® TE 340 3D FZ für TE 340 3D		TZU160062 TTBÄTE	14,50 17,26
TECTUS® TE 540 3D FZ für TE 540 3D		TZU160072 TTBÄTE	20,25 24,10

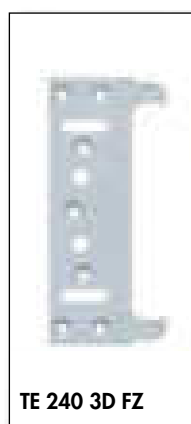

TE 240 3D FZ

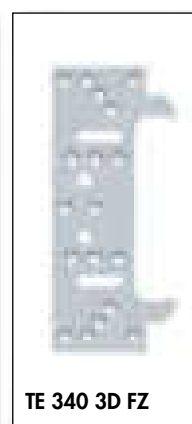

TE 340 3D FZ

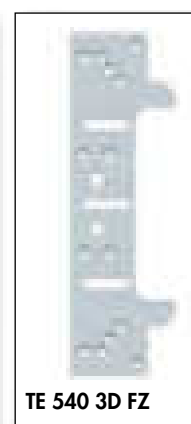

TE 540 3D FZ

2-teiliges Objekt-Band

für gefälzte Objektüren an Stahlzargen; innen liegender, verdrehsicherer Schraubstift

		Art.-Nr. MC	Preis/Stck.
VN 8939/100 M bis 100 kg, Edelstahl matt gebürstet		TZU160190 TTBÄ3420	31,50 37,49



Objekt-Band

		Art.-Nr. MC	Stck.
für gefälzte Türen Edelstahl	2039/160/56 D18	TZU1667 TTBÄ26	42,25 50,28
	2039/160/56 D20	TZU16672 TTBÄVX	50,25 59,80
für gefälzte Türen mit Aufdeckdichtung Edelstahl	2049/160/56 FD18	TZU166740 TTBÄVX	135,75 161,54
	2049/160/56 FD20	TZU166742 TTBÄVX	153,75 161,54
für stumpfe Türen Edelstahl	2029/160/56 D18	TZU16671 TTBÄVX	42,25 50,28
	2029/160/56 D20	TZU16673 TTBÄVX	51,75 61,58

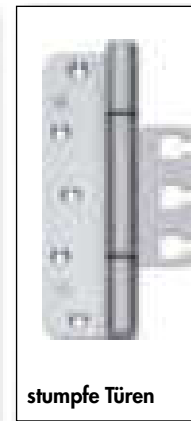
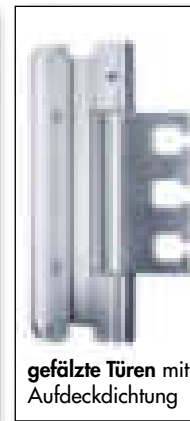
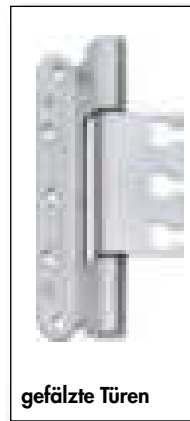

Variant® V

für Office-Ganzglastüren mit Aufnahmeelement VARIANT VX

		Art.-Nr. MC	Stck.
für gefälzte und ungefälzte Türen mit Aufnahmeelement VARIANT® VX, Edelstahl matt	V 7900ER VX	TZU160200 TTBÄVX	66,00 78,54

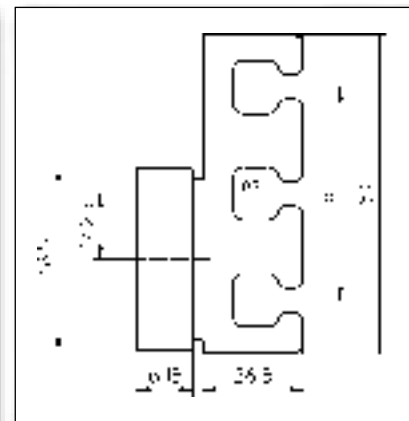
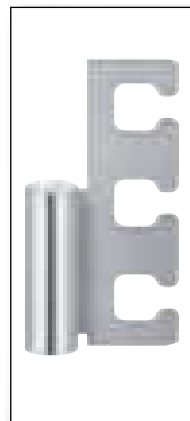

Variant® VX Aufnahmeelement

für Objektbänder Variant® VX

für stumpfe und gefälzte Türen; für Holz-, Stahl- und Aluminiumzargen; bis 200 kg; stufenlose 3D-Verstellung (Seite +/-3 mm, Höhe +/-3 mm, Andruck +/-3 mm)

	Art.-Nr. MC	VE	Preis/Stck.
Variant® VX 7501 3D Aufnahmeelement für Blockzargen	TZU160320 TTBÄAB	10	58,75 69,91
Variant® VX 7502 3D Aufnahmeelement für Futterzargen	TZU160330 TTBÄAF	10	66,50 79,14
Variant® VX 7560 KK Abdeckwinkel Edelstahl	TZU160350 TTBÄAW	10	30,75 36,59

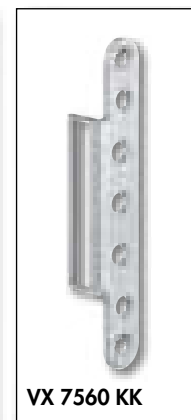
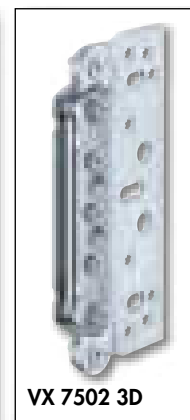
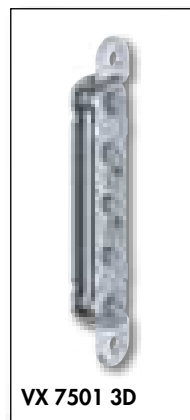

NADI® Dichtungssystem zum Nachrüsten

verbessert die Schalldämmwerte und ertüchtigt bestehende Feuerschutztüren zu Rauchschutztüren

Als erstes und bisher einziges geprüftes System am Markt verfügt NADI® über ein flexibles und federnd gelagertes Dichtprofil, das eine Verformung des Türblatts bis zu 10 mm (optional sogar bis zu 14 mm) ausgleicht.

NADI® erfüllt die Anforderungen der DIN 18095 sowie der neuen europäischen Norm EN 1634 für die Verwendung als nachträglichen Rauchschutz bei bestehenden Feuerschutztüren.

Dichtungssystem zum Nachrüsten von:

- Spezialtüren wie Rauch-, Feuer- und Schallschutztüren sowie Feucht- und Nassraumbtüren
- Ein- und zweiflügelige Drehtüren
- Dünn- und Dickfalttüren, flächenbündige Türen
- Geeignet für Türen aus Holz, Metall, Kunststoff und Glas
- Innovatives Dichtungssystem zur Ertüchtigung zum nachträglichen Rauchschutz.
- Geräuschhemmende Schließung mit Dämpfungsfunktion
- Schnelle, sichere und kostengünstige Montage durch vorgeformte Ecken; keine weiteren Abdichtungsmaßnahmen erforderlich
- Wartungsfreies System, Montage bei laufendem Betrieb möglich
- Formschönes, klipsbares Abdeckprofil ohne sichtbare Verschraubung. Oberfläche silberfarben eloxiert (C-0)

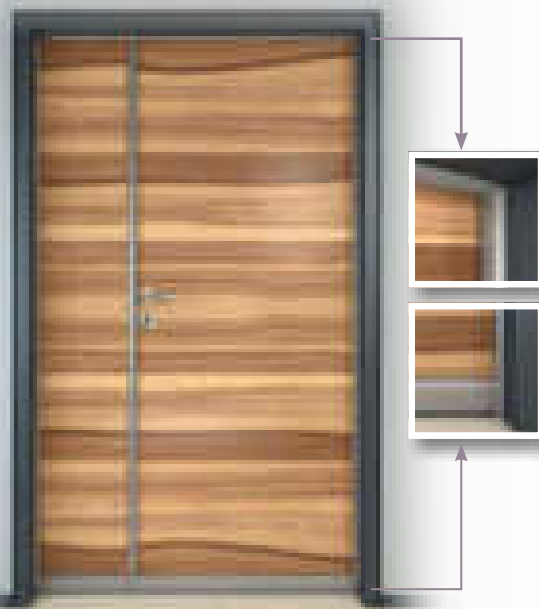

NADI® Dichtungssystem zum Nachrüsten

	Art.-Nr. MC	Stck.
aus Silikon, 1-seitige Auslösung, Hub 14 mm, für Türbreiten 735 / 860 / 985 / 1010 mm	TATD200100 TTDI	509,00 605,71

Zubehör: Schall-Ex L-15 FS

	Art.-Nr. MC	Stck.
1-seitige Auslösung, Hub 11 mm, für liches Zargendurchgangsmaß 805 – 930 mm	TATD015040 TTDI	151,25 179,99

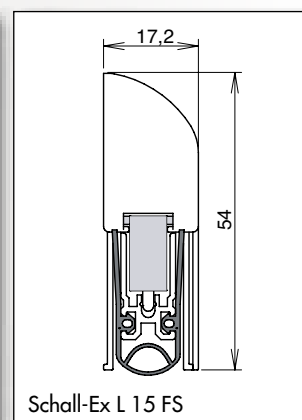
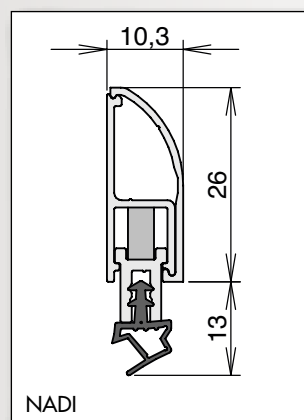

WE-Dicht

zum Nachrüsten zur dichtschießenden Wohnungsabschlusstür

- Verringert Zugluft und optimiert die Wärmedämmung
- Verbessert die Schließqualität
- Manipulationssicher
- Schnelle Montage
- Set für 6 Innentür-DIN Maße
- Saubere formschlüssige Eckansichten
- Minimale Verringerung der Durchgangsbreite
- Robuste Oberfläche durch eloxierte Abdeckprofile, silberfarben, die zu allen Türoberflächen passen

	Art.-Nr. MC	Stck.
aus Silikon, 1-seitige Auslösung, Hub 14 mm, für Türbreiten 735 / 860 / 985 / 1010 mm	TATD200110 TTDI	417,00 496,23

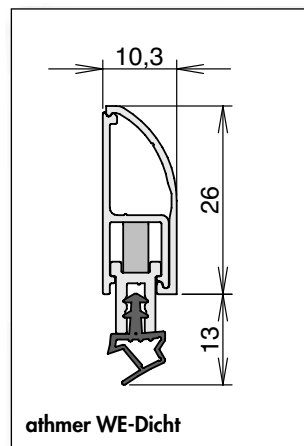

Schall-Ex® L-15/30 WS

	Art.-Nr. MC	für Türbreiten 735 / 860 mm	für Türbreite 985 mm	für Türbreite 1010 mm
aus Silikon, 1-seitige Auslösung, Hub 14 mm	TATD015030 TTDI	97,75 116,32	100,00 119,00	102,50 121,98

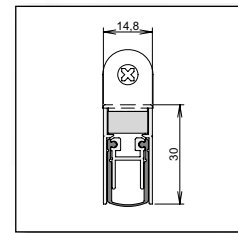

Doppeldicht® M-12/35 WS

	Art.-Nr. MC	für Türbreiten 735 / 860 mm	für Türbreite 985 mm	für Türbreite 1010 mm
aus Silikon, 2-seitige Auslösung, Hub 11 mm	TATD012010 TTDI	99,50 118,41	103,00 122,57	105,50 125,55

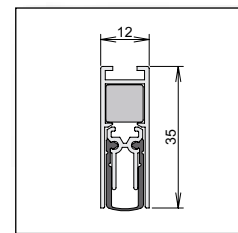

Schall-Ex® DUO L-15/WS

	Art.-Nr. MC	für Türbreiten 735 / 860 mm	für Türbreite 985 mm	für Türbreite 1010 mm
aus Silikon, 2-seitige Auslösung, Hub 14 mm	TATD015010 TTDI	101,75 121,08	104,00 123,76	106,25 126,44

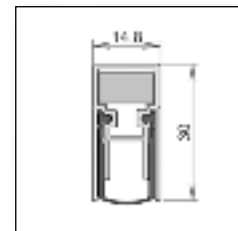

Schall-Ex® DUO L-15/28 OS

	Art.-Nr. MC	für Türbreiten 735 / 860 mm	für Türbreite 985 mm	für Türbreite 1010 mm
aus Silikon, 2-seitige Auslösung, Hub 11 mm	TATD015020 TTDI	101,75 121,08	104,00 123,76	106,25 126,44

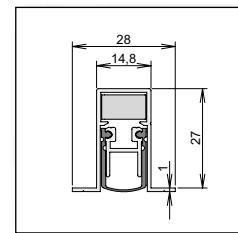

Kältefeind® Allround

	Art.-Nr. MC	für Türbreiten 735 / 860 mm	für Türbreite 985 mm	für Türbreite 1010 mm
aus PVC, 1-seitige Auslösung, Hub 18 mm	TATD012020 TTDI	105,25 125,25	108,25 128,82	110,50 131,50

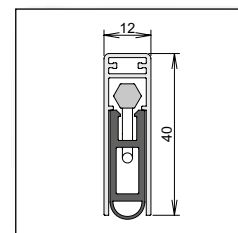

Schall-Ex® GS-A für Ganzglastüren

	Art.-Nr. MC	für Türbreite 860 mm	für Türbreite 985 mm
1-seitige Auslösung, Hub 11 mm, Abdeckprofil selbstklebend ab 6 mm Glasstärke	TATD100100 TTDI	177,50 211,23	187,25 222,83

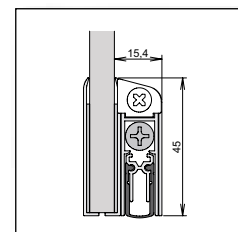

Wind-Ex silber

	Art.-Nr. MC	für lichtetes Zargendurchgangs- maß 735 – 860 mm	für lichtetes Zargendurchgangs- maß 860 – 985 mm
1-seitige Auslösung, Hub 20 mm	TATD013010 TTDI	177,50 211,23	187,25 222,83

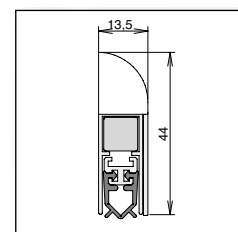

Schlösser

Bänder und Dichtungen

Türstopper und
Piktogramme

Lüftungsgitter
und diverses Zubehör

Schlösser, Bänder, Dichtungen, Stopper, Piktogramme

Klemmschutz



Fingerklemmschutz NR-25

selbstständig auf konstante Spannung ziehendes Schutzrollo, geeignet für 1985 und 2110 mm hohe Türen, sichtbare Befestigung, Einschränkung des Zargendurchgangsmaßes von 30 mm, Standardlänge: 1925 mm

	Art.-Nr. MC	Stck.
Oberfläche silber C-0	TATF025010 TTFI	243,50 289,77
Oberfläche weiß RAL 9016	TATF025010 TTFI	273,50 325,47
Oberfläche C31 ähnl. Edelstahl	TATF025010 TTFI	273,50 325,47

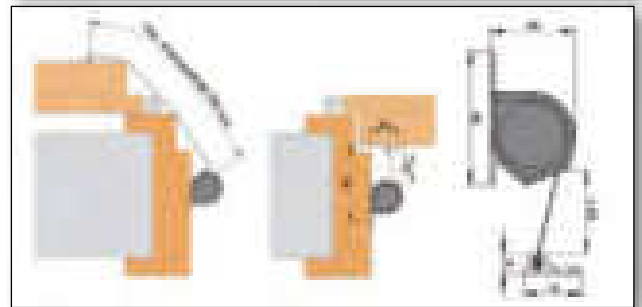

Fingerklemmschutz NR-32 W-PROOF

selbstständig auf konstante Spannung ziehendes Schutzrollo, geeignet für 1985 und 2110 mm hohe Türen, rolloseitig versteckte Verschraubung, Einschränkung des Zargendurchgangsmaßes von 26 mm, Standardlänge: 1925 mm

	Art.-Nr. MC	Stck.
Oberfläche silber C-0	TATF032020 TTFI	319,25 379,91
Oberfläche weiß RAL 9016	TATF032020 TTFI	319,25 379,91

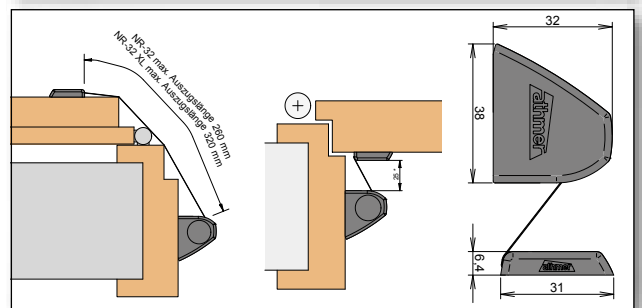

Fingerklemmschutz NR-32

selbstständig auf konstante Spannung ziehendes Schutzrollo, geeignet für 1985 und 2110 mm hohe Türen, Schutzrollo mit klippbarer und unsichtbarer Befestigung, Standardlänge: 1925 mm

	Art.-Nr. MC	Stck.
Oberfläche silber C-0	TATF032010	278,25
	TFI	331,12
Oberfläche weiß RAL 9016	TATF032010	278,25
	TFI	331,12

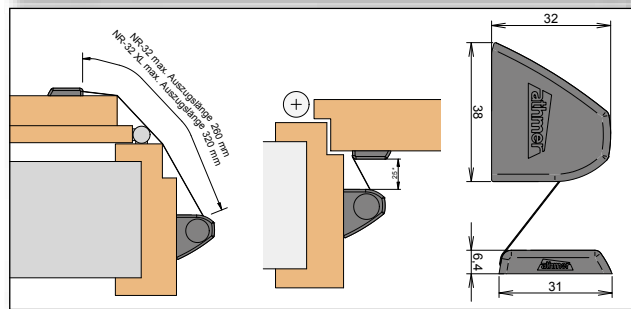

Bandseitige Schutzprofile für gefälzte Türen

1755 mm lang

		Art.-Nr. MC	Stck.
BU 16 K +	Oberfläche silber C-0	TATP011611	68,75
		TFI	81,81
	Oberfläche weiß RAL 9016	TATP011611	75,25
		TFI	89,55
	Oberfläche C 31 ähnl. Edelstahl	TATP011611	77,25
		TFI	91,93
BU 18 K +	Oberfläche silber C-0	TATP011811	71,50
		TFI	85,09
BU 20 K +	Oberfläche silber C-0	TATP012011	75,00
		TFI	89,25

Bandseitige Schutzprofile für stumpfe Türen

1750 mm lang

		Art.-Nr. MC	Stck.
BD 18 +	Oberfläche silber C-0	TATP021810	79,00
		TFI	94,01
BD 23 +	Oberfläche silber C-0	TATP022310	79,00
		TFI	94,01
	Oberfläche weiß RAL 9016	TATP022310	81,25
		TFI	96,69

Akustisch wirksame Dichtung

	Art.-Nr. MC	Stck.
grauweiß, schwarz oder hellbraun	TRI9600	43,75
	TTDI	52,06



Bandbefestigungen

Verstärkte Bandaufnahme

	Art.-Nr. MC	Paar
BAB 11 für ringo-Zargen	TZU1711011	69,00
	TTZUBAB	82,11
BAB 01 für beroline-/Blanke-/vitadoor-Zargen	TZU1711001	69,00
	TTZUBAB	82,11

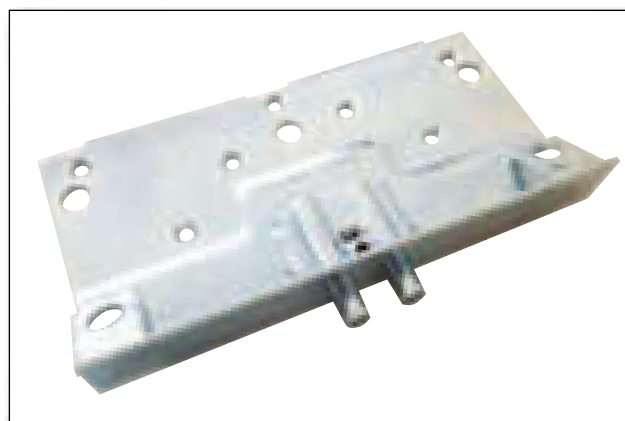

ST10 Nachrüst-Bandaufnahme schmal

	Art.-Nr. MC	Stck.
bis 60 kg , ca. 10–14 mm, für geringeres Rohbaumaß	TZU1710	39,50
	TTZUST	47,01

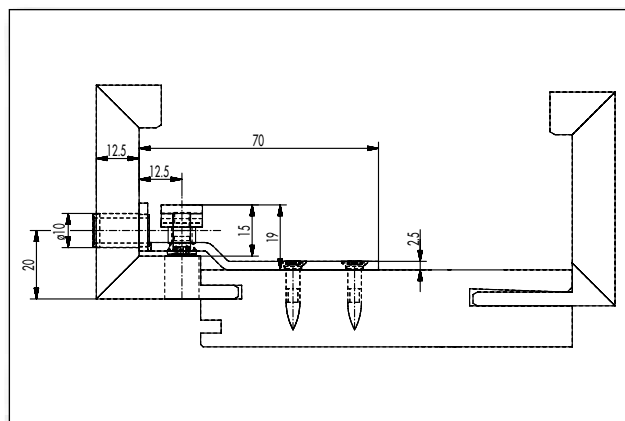
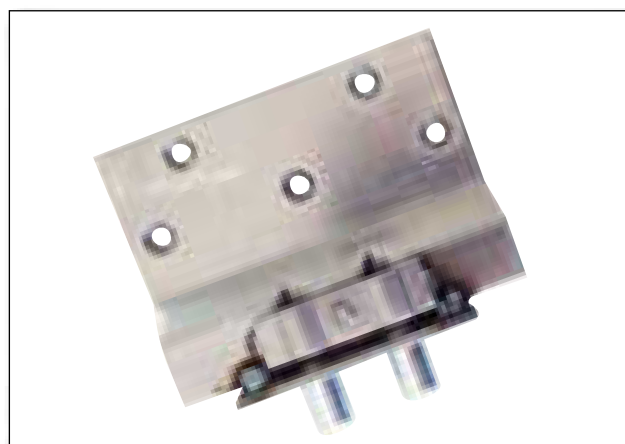

Schließbleche

Schließblech S 2808 H

		Art.-Nr. MC	Stck.
Nickel silber	für ringo-Zargen	TR19615 TTZUSC	58,50 69,62
	für vitadoor-Zargen	TTEZ501210 TTZUSC	90,25 107,40

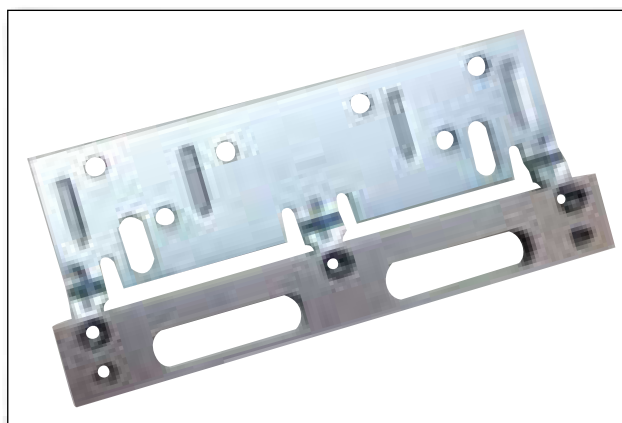

Verstärktes Schließblech für Blendrahmen

		Art.-Nr. MC	Stck.
46 x 79 mm, silberfarbig, links/rechts		TR19620 TTZUSC	30,00 35,70

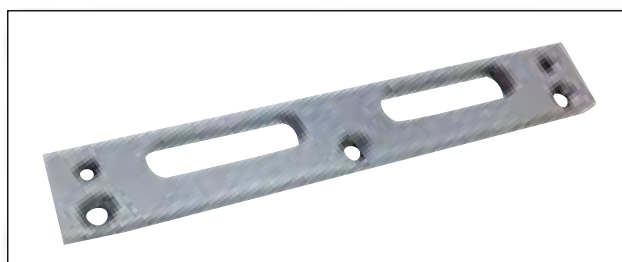

BaSys Sicherheits-Schließblech

		Art.-Nr. MC	Stck.
für GU-Mehrfachverriegelung in Holzargen		TGUZ002010 TTZUSC	42,00 49,98



GU Schließblech verstellbar

		Art.-Nr. MC	Stck.
für Mehrfachverriegelung in Blockzargen und Blendrahmen		TGUZ002020 TTZUSC	33,75 40,16

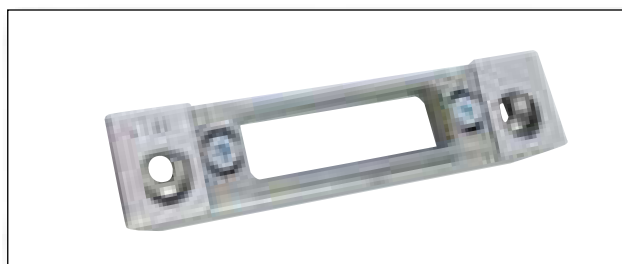

Schließblech für Ganzglastüren

		Art.-Nr. MC	Stck.
silberfarbig		TZU1685 TTZUSC	31,00 36,89
weiß		TZU16901 TTZUSC	34,00 40,46



Schlösser

Bänder und Dichtungen

Türstopper und
Piktogramme

Lüftungsgitter
und diverses Zubehör

Schlösser, Bänder, Dichtungen, Stopper, Piktogramme

Türstopper

Design-Wandstopper

		Art.-Nr. MC	Stck.
Edelstahl	30 x 30 mm	TEUS03002 TTPF	7,50 8,93
	30 x 60 mm	TEUS03002 TTPF	9,25 11,01
	30 x 90 mm	TEUS03002 TTPF	13,25 15,77
	30 x 120 mm	TEUS03002 TTPF	15,50 18,45
Unterlegplatte für Wandstopper Edelstahl	50 x 4 mm	TEUS03003 TTPF	7,00 8,33



Design-Bodenstopper

		Art.-Nr. MC	Stck.
Edelstahl, 30 x 48 mm		TEUS03001 TTPF	19,75 23,50



Mini-Wandstopper

		Art.-Nr. MC	Stck.
Edelstahl matt für die Wandmontage	Ø 20 mm	TEUS03010 TTPF	8,25 9,82

Stopper Haken

		Art.-Nr. MC	Stck.
mit Rosette, Edelstahl matt Kombi Haken/Wandstopper	Ø 19 mm	TEUS03020 TTPF	34,50 41,06



Turtle Türpuffer für die Bodenmontage

		Art.-Nr. MC	Stck.
Edelstahl matt , 3-Punktbefestigung mittels Schrauben und 2 Sicherungsstiften, einschließlich Dübel und Schraube		TEUS01001 TTPF	11,25 13,39
Turtle Unterlegplatte für Türpuffer, 10 mm hoch	Gummi	TEUS01002 TTPF	7,00 8,33
	Edelstahl	TEUS01002 TTPF	12,75 15,17



Türpuffer Objekt für die Bodenmontage

		Art.-Nr. MC	Stck.
Edelstahl matt , 63 x 27 mm, 3-Punktbefestigung mittels Schrauben und 2 Sicherungsstiften, einschließlich Dübel und Schraube		TEUS02001 TTPF	12,75 15,17
Unterlegplatte für Türpuffer Objekt, 10 mm hoch	Edelstahl	TEUS02002 TTPF	13,25 15,77



Schlösser

Bänder und Dichtungen

Türstopper und Piktogramme

Lüftungsgitter und diverses Zubehör

Schlösser, Bänder, Dichtungen, Stopper, Piktogramme

Piktogramme und Türstopper

Piktogramme

	Art.-Nr. MC	Stck.
Piktogramm eckig , 100 x 150 mm, Edelstahl matt, Siebdruck schwarz, selbstklebend	TEUPE1510 TTZUPI	20,75 24,69
Piktogramm rund , Ø 75 mm, Edelstahl matt, Siebdruck schwarz, selbstklebend	TEUPR0750 TTZUPI	15,75 18,74



Türstopper Rückhalt Magnettechnik

	Art.-Nr. MC	Stck.
ohne Anschlag	TPMZ913010 TTSC	45,25 53,85



Türstopper Rückhalt Magnettechnik

	Art.-Nr. MC	Stck.
mit Anschlag	TPMZ913020 TTSC	60,25 71,70





Jetzt noch einfacher...

...mit einem Klick zum neuen BestelloPlus.

Nun sind die Blätterkataloge im Internet und der Webshop BestelloPlus nur noch einen Klick voneinander entfernt.

Für Ihre Bestellung müssen Sie einfach nur den Artikel im Katalog anklicken und kommen so direkt zum gewünschten Produkt bei BestelloPlus.

Außerdem erwarten Sie viele neue Funktionen, die das Bestellen noch komfortabler machen!

Schnell, bequem und sicher.



Die Behrens-Gruppe... der starke Partner für das Handwerk.

Lüftungsgitter

Kunststoff Lüftungsgitter

Format 457 x 92 mm, Fräßmaß 433 x 77 mm

	Art.-Nr. MC	Stck.
weiß	TZU1400 TTLÜ	20,00 23,80
braun	TZU1400 TTLÜ	20,00 23,80
mahagoni	TZU1400 TTLÜ	20,00 23,80

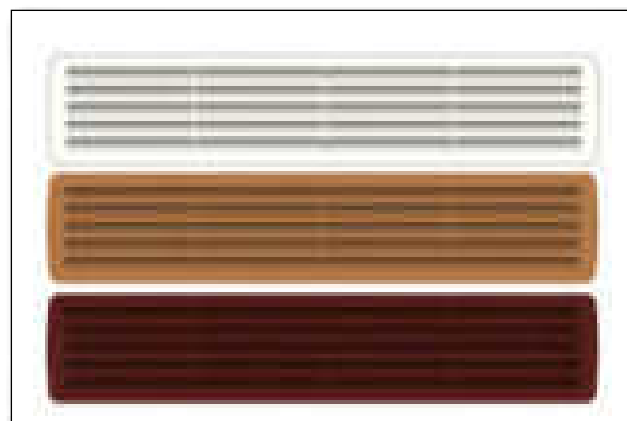

Lüftungsgitter

Format 465 x 106 mm, Fräßmaß 432 x 79 mm

	Art.-Nr. MC	Stck.
Edelstahl matt	TZU140010 TTLÜ	156,75 186,53
Alu F1	TZU140010 TTLÜ	151,50 180,29



Lüftungsgitter

Format 457 x 92 mm, Fräßmaß 433 x 77 mm

	Art.-Nr. MC	Stck.
Weißaluminium	TZU140020 TTLÜ	35,00 41,65
Edelstahloptik	TZU140020 TTLÜ	35,00 41,65

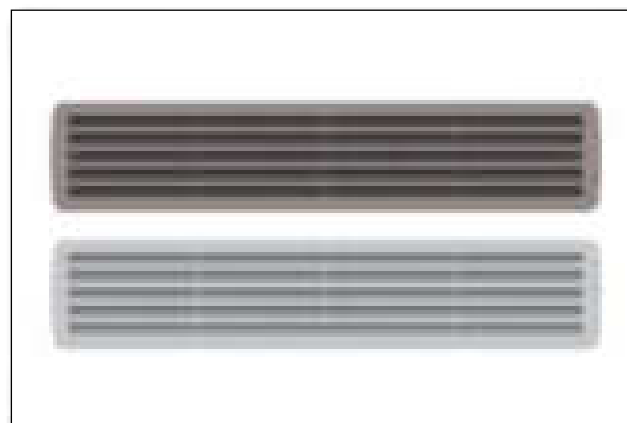

Profilzylinder

Einsätze für PZ-Bohrung

	Art.-Nr. MC	Stck.
Blindzylinder/Universalzylinder FS zugelassen	TSFZ009020 TTZY	59,50 70,81
	TZUS000040 TTSC	345,50 411,15

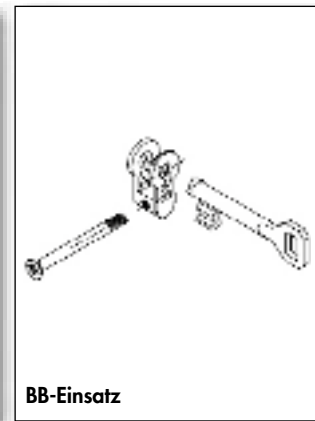
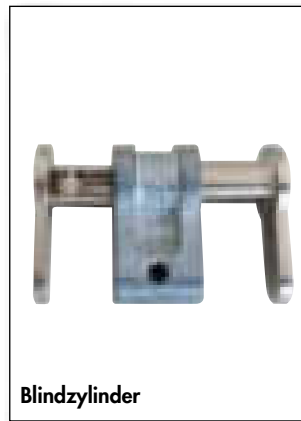

GU/BKS Profilzylinder

	Art.-Nr. MC	Stck.
31/35 mm	TGUZ001010 TTZY	42,00 49,98
	TGUZ001010 TTZY	47,00 55,93
BL/27 für Ganzglastüren	TGUZ001020 TTZY	28,50 33,92
WC-Verriegelung mit Knauf	TFR5006000 TTZY	61,75 73,48



Metallspion

	Art.-Nr. MC	Stck.
Metallspion Ø 14 mm	Chrom TZU1680 TTZUSP99	13,50 15,17
	Satiniert TZU1680 TTZUSP99	18,25 15,17
	Satiniert mit Klappe TZU1680 TTZUSP99	20,75 15,17



Diverses Zubehör

	Art.-Nr. MC	Stck.
Sprühlack ähnl. RAL 9016 weiß matt, 400 ml	TZU9530 TÜZUBE	17,75 21,12
2-K Montageschaum 400 ml	TZU9501 TÜZUBE	19,75 23,50
Einbauschablone für stumpfe Türen	TVD9S0010 TTZU99	99,75 118,70
Drehmomentschlüssel 5-30 Nm 1/4 Vierkantantrieb nach DIN 3120 für Ganzglastürbeschläge	TZU960010 TTZU99	126,25 150,24



Schlösser

Bänder und Dichtungen

Türstopper und
Piktogramme

Lüftungsgitter
und diverses Zubehör

Schlösser, Bänder, Dichtungen, Stopper, Piktogramme





Plattenbausanierung

Weißlack-Oberfläche Arctic White

beroline-Tür gefälzt

BB-Schloss und zwei Einbohrbänder V0020 vernickelt



1985 mm Türhöhe			Kante	Art.-Nr. Matchcode	610 mm	660 mm	690 mm	735 mm	800 mm	860 mm
Weißlack	Wabeneinlage	TE	TRI1200001 TÜGLWEWATE	112,75 134,17	123,00 146,37	123,00 146,37	112,75 134,17	123,00 146,37	112,75 134,17	
	Röhrenspankern		TRI1200004 TÜGLWERHTE	139,75 166,30	152,25 181,18	152,25 181,18	139,75 166,30	152,25 181,18	139,75 166,30	
	DIN-Lichtausschnitt (verleistet)		TRI1200006 TÜGLWELATE	–	184,25 219,26	184,25 219,26	169,00 201,11	184,25 219,26	169,00 201,11	
Weißlack	Röhrenspankern	A2	TRI1200035 TÜGLWERHR2	145,00 172,55	158,25 188,32	158,25 188,32	145,00 172,55	158,25 188,32	145,00 172,55	
	DIN-Lichtausschnitt (verleistet)		TRI1200038 TÜGLWELAR2	–	188,75 188,32	–	173,00 205,87	188,75 188,32	173,00 205,87	

Modell Lino gefälzt

Formgepresste Linientür mit BB-Schloss und zwei Einbohrbändern V0020 vernickelt



1985 mm Türhöhe		Kante	Art.-Nr. Matchcode	610 mm	660 mm	690 mm	735 mm	800 mm	860 mm
Lino 01	Röhrenspankern	TE	TVD210150 TÜLIO1RHTE	226,75 269,83	241,75 287,68	241,75 287,68	226,75 269,83	241,75 287,68	226,75 269,83
Lino 03	Röhrenspankern	TE	TVD250150 TÜLIO3RHTE	226,75 269,83	226,75 269,83	226,75 269,83	226,75 269,83	226,75 269,83	226,75 269,83

Ganzglasdrehtüren Verde

Studio-Schlossbohrung mit Office-Bandbohrung (3-teilig), Standard-Glas 8 mm ESG, DIN links

1972 mm Türhöhe		Art.-Nr. Matchcode	709 mm	774 mm	834 mm
Lino 03 Verde	Siebdruck	TGT010010 TGGTBA03	246,75 293,63	246,75 293,63	291,00 346,29

Schiebetür Modell Lino

Formgepresste Linientür mit Griffmuschel FSB 4212 oval Alu F1 und Laufnut



1985 mm Türhöhe		Kante	Art.-Nr. Matchcode	735 mm	860 mm
Lino 03	Röhrenspankern	stumpf	TVD258510 TÜLIO3SCTE	441,75 525,68	441,75 525,68



Schiebetür Lino 03

Preise in €: 1. Preis zzgl. MwSt., 2. Preis inkl. MwSt. | Arctic White ähnlich RAL 9016

gefälzte Zargen Bekleidungsbreite 60 und 80 mm, beroline

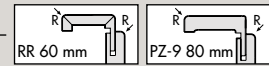

in den Breiten 660 / 690 / 800 mm, Verstellbereich -5/+15 mm

1985 mm	Kante	Art.-Nr. Matchcode	60 mm	80 mm	100 mm	120 mm	140 mm	160 mm	200 mm	225 mm
Weißlack Bekl.-Breite 60 mm	RR	TVD092400 TZPZWE0960	✓✓✓ 145,25 172,85	✓✓✓ 145,25 172,85	✓✓✓ 145,25 172,85	✓✓✓ 145,25 172,85	✓✓✓ 145,25 172,85	✓✓✓ 166,75 198,43	✖✓✓ 166,75 198,43	✖✓✓ 181,75 216,28
Weißlack Bekl.-Breite 80 mm	PZ-9	TVD092413 TZPZWE0980	✓✓✓ 202,00 240,38	✓✓✓ 202,00 240,38	✓✓✓ 202,00 240,38	✓✓✓ 202,00 240,38	✓✓✓ 202,00 240,38	✓✓✓ 225,00 267,75	✖✓✓ 247,75 294,82	✖✓✓ 256,50 305,24

in den Breiten 610 / 735 / 860 mm, Bekleidungsbreite 60 mm, Verstellbereich -5/+15 mm

1985 mm	Kante	Art.-Nr. Matchcode	60 mm	80 mm	100 mm	120 mm	140 mm	160 mm	180 mm	200 mm	225 mm	240 mm	270 mm	290 mm	330 mm
Weißlack Bekl.-Breite 60 mm	RR	TVD092400 TZPZWE0960	✓✓✓ 144,75 172,25	✓✓✓ 138,00 164,22	✓✓✓ 138,00 164,22	✓✓✓ 138,00 164,22	✓✓✓ 138,00 164,22	✓✓✓ 153,50 182,67	✓✓✓ 173,50 206,47	✓✓✓ 173,50 206,47	✖✓✓ 181,50 215,99	✖✓✓ 181,50 215,99	✖✓✓ 198,00 235,62	✖✓✓ 218,25 259,72	✖✓✓ 225,00 267,75
Weißlack Bekl.-Breite 80 mm	PZ-9	TVD092413 TZPZWE0980	✓✓✓ 182,75 217,47	✓✓✓ 182,75 217,47	✓✓✓ 182,75 217,47	✓✓✓ 182,75 217,47	✓✓✓ 182,75 217,47	✓✓✓ 201,00 239,19	✓✓✓ 221,75 263,88	✓✓✓ 221,75 263,88	✖✓✓ 228,75 272,21	✖✓✓ 228,75 272,21	✖✓✓ 246,50 293,34	✖✓✓ 269,00 320,11	✖✓✓ 276,00 328,44

Holzschiebetür-System Ligna 1.1 Set **vorgerichtet für die Wandmontage, bis 65 kg**

Laufschiene und Blende, 2 x Endkappen aus Kunststoff, 2 x Laufwagen inkl. beidseitigem Einzugsdämpfungs-System und Mitnehmer für Einzugsdämpfung, 2 x Holzaufnahmen und Bodenführung

			Art.-Nr. Matchcode	Set
Ligna 1.1	Laufschiene 2000 mm	ähnl. Edelstahl C31	TPMZ202022 TTSBLI	289,50 344,51



Lino 01

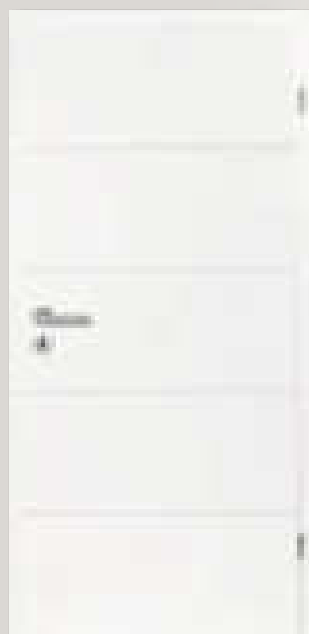

Lino 03



Lino 03 Verde

CPL-Oberfläche ringolit

Tür gefälzt, ringo

BB-Schloss und zwei Einbohrbänder V0020 vernickelt



1985 mm Türhöhe			Kante	Art.-Nr. Matchcode	610 mm	660 mm	735 mm	800 mm	860 mm
Glattweiß (Arctic White)	Röhrenspankern	R2	TRIO80350 TÜCPWERHR2	164,00 195,16	177,75 211,52	164,00 195,16	177,50 211,23	164,00 195,16	
	DIN-Lichtausschnitt (verleistet)		TRIO80380 TÜCPWELAR2	–	214,25 254,96	198,75 236,51	214,25 254,96	198,75 236,51	
Buche hell	Röhrenspanstreifen	R2	TRI1451 (*1450310) TÜCPBURHR2	164,75 196,05	177,75* 211,52	164,75 196,05	177,75* 211,52	164,75 196,05	
	DIN-Lichtausschnitt (verleistet)		TRI1454 TÜCPBULAR2	–	248,75 296,01	230,25 274,00	248,75 296,01	230,25 274,00	
Ahorn	Röhrenspanstreifen	R2	TRI1381 (*TRI138310) TÜCPAHRSR2	164,75 196,05	177,75* 211,52	164,75 196,05	177,75* 211,52	164,75 196,05	
	DIN-Lichtausschnitt (verleistet)		TRI1384 TÜCPAHLAR2	–	248,75 296,01	230,25 274,00	248,75 296,01	230,25 274,00	
Eiche hell	Röhrenspanstreifen	R2	TRI120300 (*120310) TÜCPEIRSR2	164,75 196,05	177,75* 211,52	164,75 196,05	177,75* 211,52	164,75 196,05	
	DIN-Lichtausschnitt (verleistet)		TRI120380 TÜCPEILAR2	–	248,75 296,01	230,25 274,00	248,75 296,01	230,25 274,00	

Schiebetür XL glatt, Oberfläche W1000 SM, Egger

0,8 mm ABS-Kante vierseitig, mit Laufnut, ohne Griffmuschelfräsung



2033 mm Türhöhe		Kante	Art.-Nr. Matchcode	808 mm	933 mm
W1000 SM	Spezialaufbau	stumpf	TEG0112030 TÜGLWESC	200,25 238,30	220,75 262,69

Schiebetür glatt, ringo

mit Griffmuschel FSB 4212 oval Alu F1 und Laufnut



1985 mm Türhöhe			Kante	Art.-Nr. Matchcode	735 mm	860 mm
Glattweiß (Arctic White)	Röhrenspankern	stumpf	TRIO88650 TÜCPWESC	270,75 322,19	270,75 322,19	
Buche hell	Röhrenspankern	stumpf	TRIO88650 TÜCPBUSC	296,00 352,24	296,00 352,24	
Ahorn	Röhrenspankern	stumpf	TRI1388650 TÜCPAHC	296,00 352,24	296,00 352,24	
Eiche hell	Röhrenspankern	stumpf	TRI128650 TÜCPEISC	296,00 352,24	296,00 352,24	



Preise in €: 1. Preis zzgl. MwSt., 2. Preis inkl. MwSt. | Arctic White ähnlich RAL 9016

gefälzte Zargen Bekleidungsbreite 63 mm, ringo

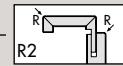

in den Breiten 660 / 800 mm, Verstellbereich -3/+17 mm

1985 mm	Kante	Art.-Nr. Matchcode	60 mm	80 mm	100 mm	120 mm	140 mm	160 mm	200 mm	225 mm
Glattweiß (Arctic White)	R2	TRI082400 TZCPWER2	✓✓	✓✓	✓✓	✓✓	✓✓	✓✓	✗✓	✗✓
			149,25 177,61	149,25 177,61	149,25 177,61	149,25 177,61	150,75 179,39	177,50 211,23	191,00 227,29	204,00 242,76
Buche hell	R2	TRI1420 TZCPBUR2	✓✓	✓✓	✓✓	✓✓	✓✓	✓✓	✗✓	✗✓
			168,00 199,92	168,00 199,92	168,00 199,92	168,00 199,92	169,50 201,71	199,50 237,41	214,75 255,55	229,30 272,87
Ahorn	R2	TRI1395 TZCPAHR2	✓✓	✓✓	✓✓	✓✓	✓✓	✓✓	✗✓	✗✓
			168,00 199,92	168,00 199,92	168,00 199,92	168,00 199,92	169,50 201,71	199,50 237,41	214,75 255,55	229,30 272,87

in den Breiten 610 / 735 / 860 mm, Verstellbereich -3/+17 mm

1985 mm	Kante	Art.-Nr. Matchcode	60 mm	80 mm	100 mm	120 mm	140 mm	160 mm	180 mm	200 mm	220 mm	240 mm	265 mm	285 mm
Glattweiß (Arctic White)	R2	TRI082400 TZCPWER2	✗✓✓	✓✓✓	✓✓✓	✓✓✓	✓✓✓	✓✓✓	✗✓✓	✓✓✓	✓✓✓	✓✓✓	✓✓✓	✓✓✓
			165,50 196,95	149,25 177,61	149,25 177,61	149,25 177,61	150,75 179,39	177,00 210,63	190,75 226,99	190,75 226,99	204,00 242,76	204,00 242,76	204,00 242,76	204,00 242,76
Buche hell	R2	TRI1420 TZCPBUR2	✗✓✓	✓✓✓	✓✓✓	✓✓✓	✓✓✓	✓✓✓	✗✓✓	✓✓✓	✓✓✓	✓✓✓	✓✓✓	✓✓✓
			167,75 199,62	167,75 199,62	167,75 199,62	167,75 199,62	169,50 201,71	199,00 236,81	214,50 255,26	214,50 255,26	229,25 272,81	229,25 272,81	229,25 272,81	229,25 272,81
Ahorn	R2	TRI1395 TZCPAHR2	✗✓✓	✓✓✓	✓✓✓	✓✓✓	✓✓✓	✓✓✓	✗✓✓	✓✓✓	✓✓✓	✓✓✓	✓✓✓	✓✓✓
			167,75 199,62	167,75 199,62	167,75 199,62	167,75 199,62	169,50 201,71	199,00 236,81	214,50 255,26	214,50 255,26	229,25 272,81	229,25 272,81	229,25 272,81	229,25 272,81
Eiche hell	R2	TRI122400 TZCPEIR2	✗✓✓	✓✓✓	✓✓✓	✓✓✓	✓✓✓	✓✓✓	✗✓✓	✓✓✓	✓✓✓	✓✓✓	✓✓✓	✓✓✓
			167,75 199,62	167,75 199,62	167,75 199,62	167,75 199,62	169,50 201,71	199,00 236,81	214,50 255,26	214,50 255,26	229,25 272,81	229,25 272,81	229,25 272,81	229,25 272,81

Blendrahmen, ringo

Blendrahmen B 46 Oberfläche CPL (ringolit), ohne Wandanschlussleisten, auf Gehrung, MDF ummantelt 46 x 79 mm, abgerundete Kanten, Bänder V 3400/40, Klemmblock ST32, Standard-Schließblech

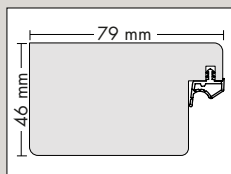

1985 mm	Art.-Nr. Matchcode	735 mm	860 mm	985 mm
Glattweiß (Arctic White)	TRI083000 TZCPWEBL	185,75 221,04	185,75 221,04	185,75 221,04
		Buche hell	TRI083000 TZCPBUBL	185,75 221,04
Ahorn	TRI133000 TZCPAHL			185,75 221,04
		Eiche hell	TRI123000 TZCPEIBL	185,75 221,04

Blendrahmen B 46 mit eingesetzter Abdeck-T-Leiste Oberfläche CPL (ringolit), ohne Wandanschlussleisten, Blendrahmen auf Gehrung, MDF ummantelt 46 x 79 mm, abgerundete Kanten, Bänder V 3400/40, Klemmblock ST32, Standard-Schließblech; Abdeck-T-Leiste aus MDF, Sichtfläche beschichtet

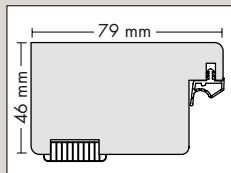

1985 mm	Art.-Nr. Matchcode	735 mm	860 mm
Glattweiß (Arctic White)	TRI083010 TZCPWEBL	260,50 310,00	260,50 310,00
		Buche hell	TRI083010 TZCPBUBL
Eiche hell	TRI123010 TZCPEIBL		

Holzschiebetür-System Ligna 1.1 Set vorgerichtet für die Wandmontage, bis 65 kg

Laufschiene und Blende, 2 x Endkappen aus Kunststoff, 2 x Laufwagen inkl. beidseitigem Einzugsdämpfungs-System und Mitnehmer für Einzugsdämpfung, 2 x Holzaufnahmen und Bodenführung

			Art.-Nr. Matchcode	Set
Ligna 1.1	Laufschiene 2000 mm	ähn. Edelstahl C31	TPMZ202022 TTSBLI	289,50 344,51

TGL-Norm CPL-Oberfläche ringolit

Tür gefälzt nach TGL-Norm, ringo

TGL-BB-Schloss, 18 x 220 mm, ohne Bandbohrungen, ohne Bänder, TGL-Falz 13 x 22 mm



1985 mm Türhöhe			Kante	Art.-Nr. Matchcode	673 mm	735 mm	860 mm	885 mm
Weiß RAL 9010	Spezial-Wabe	R2	TRIO80312 TÜCPWEWAR2	173,50 206,47	173,50 206,47	173,50 206,47	173,50 206,47	
	DIN-Lichtausschnitt (verleistet)		TRIO80388 TÜCPWEWAR2	–	238,50 283,82	238,50 283,82	238,50 283,82	
Buche hell	Spezial-Wabe	R2	TRIO80312 TÜCPBUWAR2	173,50 206,47	173,50 206,47	173,50 206,47	173,50 206,47	
	DIN-Lichtausschnitt (verleistet)		TRIO80382 TÜCPBUWAR2	–	238,50 283,82	238,50 283,82	238,50 283,82	
Eiche hell	Spezial-Wabe	R2	TRI120312 TÜCPEIWAR2	173,50 206,47	173,50 206,47	173,50 206,47	173,50 206,47	
	DIN-Lichtausschnitt (verleistet)		TRI120382 TÜCPEIWAR2	–	238,50 283,82	238,50 283,82	238,50 283,82	
Esche weiß CPL-Oberfläche	Spezial-Wabe	R2	TRI1356312 TÜCPESWAR2	173,50 206,47	173,50 206,47	173,50 206,47	173,50 206,47	
	DIN-Lichtausschnitt (verleistet)		TRI1358382 TÜCPESLAR2	–	238,50 283,82	238,50 283,82	238,50 283,82	

Lohnarbeit (ohne Materialkosten)



Fräsung für Fitschenband

Art.-Nr. TZU0041/MC: TLF **84,75** (100,85)

Die TGL-Norm

Auf dem Gebiet der neuen Bundesländer gab es bis 1989 andere Maßsysteme für Bauelemente, die in den TGL festgelegt wurden. Im Unterschied zu den jetzt gültigen DIN Vorschriften hat das TGL-Türblatt eine Falzabmessung von 13 x 22 und Fertigmaße von 585/735/885 x 1985 mm. Die am meisten eingesetzten Maße sind 735 x 1985 mm und 885 x 1985 mm, die jeweils zu Anteilen von 2/3 zu 1/3 pro Wohnung verbaut worden sind.

Die Behrens-Gruppe bietet Türblätter in TGL-Normmaßen 735/885 x 1985 mm in den Oberflächen **Buche hell, Eiche hell, Esche weiß und Weiß** an.

Das Bandsystem hat ähnliche Einstellmöglichkeiten wie das ursprünglich eingesetzte Fitschenband mit dem Vorteil, dass die beim Fitschenband sichtbar bleibende Verschraubung entfällt. Die Vorrichtung und Montage der Flügelteile erfolgt dabei immer bauseits, da es keine einheitlichen Bandbezugslinien gibt.



Noch mehr Sicherheit und Komfort...

SCIO-T Wohnungsabschlusstür...

...jetzt mit Einbruchschutz RC-3

Moderne Wohnungsabschlusstüren müssen heute immer vielfältigere Anforderungen bei Sicherheit und Komfort erfüllen. Mit unserer Modellreihe SCIO werden wir diesem Wunsch bereits im vollem Umfang gerecht.

Nun haben wir die Modellreihe um SCIO-T ergänzt. Stabile Funktionsrahmen als Einfassung, Schwenkriegel- und Sperrbügelschlösser, Blockiersysteme und Fallensperren wirken zusammen als optimaler Einbruchschutz. Dadurch übersteigt die SCIO-T die Ausführungsempfehlungen für Wohnungsabschlusstüren um einiges.

SCIO-T bietet...

- **Einbruchschutz RC-3** geprüft und zertifiziert nach DIN EN 1627
- **Klimaklasse c** nach DIN EN 1121 und DIN EN 12219
- **Schallschutzklasse 3** nach DIN 4109
- **Türenformate:** 860/985 x 1985 und 860/985 x 2110 mm
- **Oberfläche:** Arctic White (RAL 9016)
- **Integrierter Sperrbügel** von innen und außen aktivierbar
- **Inklusive Türspion** mit Abdeckung von innen in 1440 mm Höhe
- **Inklusive Deckzarge und Eckdeckzarge** für eine optimale Montage



Sperrbügel von innen und außen zu bedienen



Mehrfachverriegelung

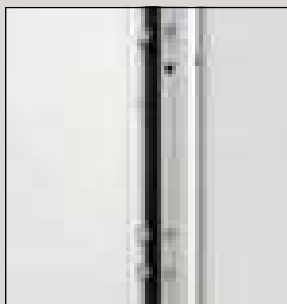

Bandseitige Bolzen



Schwenkriegel



Türspion mit Abdeckung von innen

Sie haben Interesse? Dann sprechen Sie uns an.

SCIO Wohnungsabschlusstüren

Modell SCIO, dichtschießend nach DIN EN 1634-3

für Bodenschwellen, Schallschutzklasse 1 nach DIN 4109, Klimaklasse c, ringo
PZ-Schloss Klasse 3, Dorn 65 mm, dreiteilige Einbohrbänder Combica 2941 vernickelt, ohne Bodendichtung



1985 mm Türhöhe			Kante	Art.-Nr. Matchcode	860 mm
	Glattweiß (Arctic White)	SK1 Klima c , 3-seitig gefälzt, Türblattdicke ca. 40 mm	R2	TR10813032 TÜCPWEOCR2	430,00 511,70
	Buche hell	SK1 Klima c , 3-seitig gefälzt, Türblattdicke ca. 40 mm	R2	TR10813031 TÜCPBUOCR2	430,00 511,70
	Ahorn	SK1 Klima c , 3-seitig gefälzt, Türblattdicke ca. 40 mm	R2	TR11385031 TÜCPAHO CR2	430,00 511,70
	Eiche hell	SK1 Klima c , 3-seitig gefälzt, Türblattdicke ca. 40 mm	R2	TR11313031 TÜCP EIOCR2	430,00 511,70

Modell SCIO+ mit RC-2, dichtschießend nach DIN EN 1634-3

für Bodenschwellen, Schallschutzklasse 1 nach DIN 4109, Klimaklasse c, ringo
PZ-Schloss Klasse 3, Dorn 65 mm, dreiteilige Einbohrbänder Combica 2941 vernickelt, ohne Bodendichtung



1985 mm Türhöhe			Kante	Art.-Nr. Matchcode	860 mm
	Glattweiß (Arctic White)	SK1 Klima c , 3-seitig gefälzt, Türblattdicke ca. 40 mm	R2	TR10813034 TÜCPWEOCR2	545,75 649,44
	Eiche hell	SK1 Klima c , 3-seitig gefälzt, Türblattdicke ca. 40 mm	R2	TR10813034 TÜCPBUOCR2	545,75 649,44

Klimaklassen	
Alt nach RAL GZ 426	Neu nach DIN EN 1121
III	c

Türen aus der Modellreihe SCIO mit Einsteckschloss...

...haben Klima c, Schallschutzklasse 1 bzw. 3 und sind „Dichtschießend“ nach DIN EN 1634-3. In Verbindung mit einem Türschließer aus unserem Lagerprogramm ist SCIO „Selbstschließend“, geprüft nach DIN EN 1192.



Preise in €: 1. Preis zzgl. MwSt., 2. Preis inkl. MwSt. | Arctic White ähnlich RAL 9016

gefälzte Zargen in der Breite 860 mm, ringo

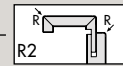

CPL-Oberfläche (ringolit), Bekleidungsbreite 63 mm, Verstellbereich -3/+17 mm

1985 mm	Kante	Art.-Nr. Matchcode	60 mm	80 mm	100 mm	120 mm	140 mm	160 mm	180 mm	200 mm	220 mm	240 mm	265 mm	285 mm
Glattweiß (Arctic White)	R2	TR1082400 TZCPWER2	✓ 165,50 196,95	✓ 149,25 177,61	✓ 149,25 177,61	✓ 149,25 177,61	✓ 150,75 179,39	✓ 177,00 210,63	✓ 190,75 226,99	✓ 190,75 226,99	✓ 204,00 242,76	✓ 204,00 242,76	✓ 204,00 242,76	✓ 228,75 272,21
Ahorn	R2	TR11395 TZCPAHR2	✓ 167,75 199,62	✓ 167,75 199,62	✓ 167,75 199,62	✓ 167,75 199,62	✓ 169,50 201,71	✓ 199,00 236,81	✓ 214,50 255,26	✓ 214,50 255,26	✓ 229,25 272,81	✓ 229,25 272,81	✓ 229,25 272,81	✓ 257,00 305,83
Buche hell	R2	TR11420 TZCPBUR2	✓ 167,75 199,62	✓ 167,75 199,62	✓ 167,75 199,62	✓ 167,75 199,62	✓ 169,50 201,71	✓ 199,00 236,81	✓ 214,50 255,26	✓ 214,50 255,26	✓ 229,25 272,81	✓ 229,25 272,81	✓ 229,25 272,81	✓ 257,00 305,83
Eiche hell	R2	TR122400 TZCPEIR2	✓ 167,75 199,62	✓ 167,75 199,62	✓ 167,75 199,62	✓ 167,75 199,62	✓ 169,50 201,71	✓ 199,00 236,81	✓ 214,50 255,26	✓ 214,50 255,26	✓ 229,25 272,81	✓ 229,25 272,81	✓ 229,25 272,81	✓ 257,00 305,83

SCIO+ WA-Zarge CPL-Oberfläche (ringolit) in der Breite 860 mm, ringo

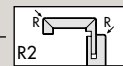

Hauptschließbleche montiert, verstärkte Bandaufnahmen BAB 01 montiert, mit Rahmenteil 2641, Bekleidungsbreite 63 mm, Verstellbereich -3/+17 mm

1985 mm	Kante	Art.-Nr. Matchcode	140 mm	285 mm
Glattweiß (Arctic White)	R2	TR1082414 TZCPWER2	✓ 282,75 336,47	✓ 578,25 688,12

Die Zarge ist für den Prüfnachweis RC2 notwendig.

Blendrahmen mit RC-2, ringo

Blendrahmen Oberfläche CPL (ringolit), für Dübelmontage, ohne Montagezubehör, Rahmenprofil 65 x 46 mm, 2 eingebaute Bandtaschen, Blocktaschen ST 73, Zarge mit 1 Dichtungsebene, Dämpfungsprofil, Stabilo-Schließblech silberfarbig
Der Blendrahmen ist für den Prüfnachweis RC-2 notwendig

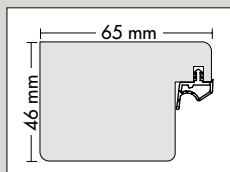

1985 mm	Art.-Nr. Matchcode	860 mm
Glattweiß (Arctic White)	TR1083020 TZCPWERC	270,00 321,30
Eiche hell	TR1083020 TZCPBURC	270,00 321,30

Zubehör für WA-Türen

	Art.-Nr. Matchcode	Stck.
Verstärkte Bandaufnahme BAB 11	TZU1711011 TTZUBAB	69,00 82,11
Verstärktes Schließblech 46 x 79 mm für Blendrahmen, silberfarbig, links/rechts	TR19620 TTZUSC	30,00 35,70
Rahmenteil für Holzargen V 4400/50 WF, VE: 20 Stück	vernickelt TZU1615 TTBA44	6,25 7,44

	Art.-Nr. Matchcode	Stck.
Metalls pion, Chrom, Ø 14 mm	TZU1680 TTZUSP99	13,50 15,17
Akustisch wirksame Dichtung, notwendig bei SK3 grauweiß, schwarz oder hellbraun	TR19600 TTDI	43,75 52,06

Wechselgarnituren	Klasse	Art.-Nr. Matchcode	PZ
Canto pro S Kombischutzbeschlag Edelstahl matt, Abstand 38–43 mm	3 (ES1)	TEUD01001 TTWDWG	174,50 207,66
Canto pro S Langschild-Schutzbeschlag Edelstahl matt, Abstand 37–45 mm	3 (ES1)	TEUD01002 TTWDWG	163,50 194,57
Birmingham WA Langschild-Schutzbeschlag Alu F2, Abstand 72 mm	–	TEIZ280102 TTWDWG	52,50 62,48

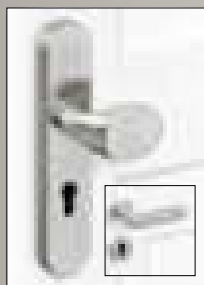

Canto pro S Kombischutzbeschlag

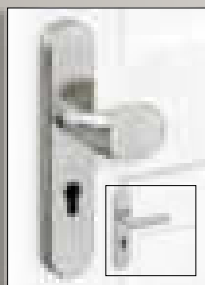

Canto pro S Langschild-Schutzbeschlag

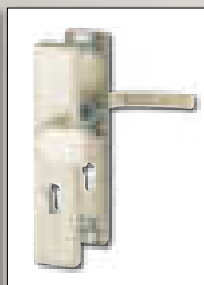

Birmingham WA Langschild-Schutzbeschlag

Brandschutztüren

T-30/RS Brandschutztür ringo

mit absenkbarer Bodendichtung, Beanspruchungsgruppe 3 nach DIN EN 1192, Klimaklasse b, gefälzt, Türstärke 44 mm, PZ Schloss Klasse 4, Stulp silberfarbig lackiert, 2 Bänder 2637/2641 WF vernickelt



1985 mm Türhöhe		Kante	Art.-Nr. Matchcode	860 mm	985 mm
Glattweiß	Kunststoffkante weiß	R2	TBE018032 TÜFSBEWE	540,50 643,20	560,50 667,00

Türen

Tür-Beschläge

Wissenswertes
Plattenbausanie rung

Plattenbausanie rung



T-30/RS Brandschutztür

T-30 Holzfutterzarge für Brandschutztür T-30/RS in den Breiten 875 / 1000 mm, beroline/ringo _____

2000 mm		Kante	Art.-Nr. Matchcode	140 mm	265 mm
in Massivwand	Glattweiß	R2	TBE012081 TZBEWE	572,50 681,28	610,50 726,50

Blendrahmen für Brandschutztür T-30/RS, ringo _____

Blendrahmen Oberfläche CPL (ringolit), für Dübelmontage, Montage auf der Wand, Verdübelung von vorne, ohne Montagezubehör, Rahmenprofil 65 x 46 mm, 2 eingebaute Bandtaschen, Blocktaschen ST 73, Zarge mit 1 Dichtungsebene, Dämpfungsprofil, schweres Hauptschließblech

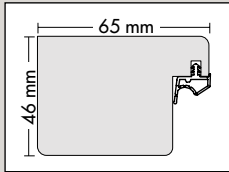

1985 mm	Art.-Nr. Matchcode	860 mm	985 mm
Glattweiß (Arctic White)	TBE010300 TZBEWE	482,00 573,58	482,00 573,58

Stahleckzarge für Brandschutztür T-30/RS in den Breiten 860 / 985 mm, beroline _____

für gefälzte Brandschutztüren, Stahleckzarge für Massivwand (SEZ), Zargenoberfläche verzinkt und grundiert, Blechdicke 1,5 mm, Rückbug 10 mm, Bodeneinstand 30 mm, 2 Rahmenteile Typ B/WF (Aufnahme Schweißtasche), vernickelt, vorbereitet für Falle/Riegel, Dämpfungsprofil lose beigelegt

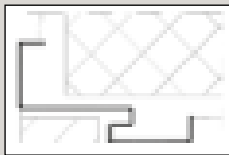

1985 mm	Zargenspiegel in mm	Art.-Nr. Matchcode	Preis
in Massivwand	30/17	TBE012881 TZST30	370,50 440,90

Zubehör-Set für Brandschutztür T-30/RS _____

Gleitschienenschließer

		Art.-Nr. Matchcode	Set-Preis
für Holzzargen	1x Gleitschienenschließer ECO TS 41 1x Drückergarnitur ECO Kurzschild rund schwarz	TBE900810 TTFS	231,25 275,19





Klima- und Schallschutztüren

Modell K-21 Schallschutz- und Klimatür Klasse b, ringo

CPL-Oberfläche (ringolit), für Bodenschwellen, Schallschutzklasse 1 nach DIN 4109

PZ-Schloss Klasse 3, Dorn 55 mm, zwei Einbohrbänder V0026 WF vernickelt, ohne Bodendichtung nach DIN 18101



198,5 cm Türhöhe		Kante	Art.-Nr. Matchcode	860 mm
	Glattweiß (Arctic White)	SK1 Klima b, 3-seitig gefälzt, Türblattdicke ca. 40 mm	R2	TR10813020 TÜCPWEOBR2 330,00 396,27
	Buche hell	SK1 Klima b, 3-seitig gefälzt, Türblattdicke ca. 40 mm	R2	TR10813020 TÜCPBUOBR2 333,00 396,27
	Ahorn	SK1 Klima b, 3-seitig gefälzt, Türblattdicke ca. 40 mm	R2	TR11385020 TÜCPAHOBR2 333,00 396,27
	Eiche hell	SK1 Klima b, 3-seitig gefälzt, Türblattdicke ca. 40 mm	R2	TR11213020 TÜCPPIOBR2 333,00 396,27



Klimaklassen	
Alt nach RAL GZ 426	Neu nach DIN EN 1121
II	b

Preise in €: 1. Preis zzgl. MwSt., 2. Preis inkl. MwSt. | Arctic White ähnlich RAL 9016

gefälzte Zargen in der Breite 860 mm, ringo _____

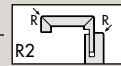

CPL-Oberfläche (ringolit), Bekleidungsbreite 63 mm, Verstellbereich -3/+17 mm

1985 mm	Kante	Art.-Nr. Matchcode	60 mm	80 mm	100 mm	120 mm	140 mm	160 mm	180 mm	200 mm	220 mm	240 mm	265 mm	285 mm
Glattweiß (Arctic White)	R2	TRI082400 TZCPWER2	✓ 165,50 196,95	✓ 149,25 177,61	✓ 149,25 177,61	✓ 149,25 177,61	✓ 150,75 179,39	✓ 177,00 210,63	✓ 190,75 226,99	✓ 190,75 226,99	✓ 204,00 242,76	✓ 204,00 242,76	✓ 204,00 242,76	✓ 228,75 272,21
Ahorn	R2	TRI1395 TZCPAHR2	✓ 167,75 199,62	✓ 167,75 199,62	✓ 167,75 199,62	✓ 167,75 199,62	✓ 169,50 201,71	✓ 199,00 236,81	✓ 214,50 255,26	✓ 214,50 255,26	✓ 229,25 272,81	✓ 229,25 272,81	✓ 229,25 272,81	✓ 257,00 305,83
Buche hell	R2	TRI1420 TZCPBUR2	✓ 167,75 199,62	✓ 167,75 199,62	✓ 167,75 199,62	✓ 167,75 199,62	✓ 169,50 201,71	✓ 199,00 236,81	✓ 214,50 255,26	✓ 214,50 255,26	✓ 229,25 272,81	✓ 229,25 272,81	✓ 229,25 272,81	✓ 257,00 305,83
Eiche hell	R2	TRI122400 TZCPEIR2	✓ 167,75 199,62	✓ 167,75 199,62	✓ 167,75 199,62	✓ 167,75 199,62	✓ 169,50 201,71	✓ 199,00 236,81	✓ 214,50 255,26	✓ 214,50 255,26	✓ 229,25 272,81	✓ 229,25 272,81	✓ 229,25 272,81	✓ 257,00 305,83

Türen

Tür-Beschläge

Wissenswertes
Plattenbausamierung

Zubehör für WA-Türen



Canto pro S
Kombischutzbeschlag

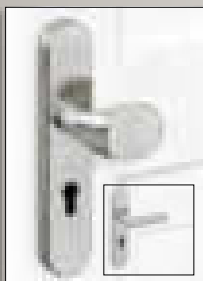

Canto pro S Langschild-
Schutzbeschlag

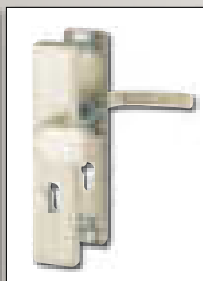

Birmingham WA Lang-
schild-Schutzbeschlag

	Art.-Nr. Matchcode	Stck.
Metalls pion, Chrom, Ø 14 mm	TZU1680 TTZUSP99	13,50 15,17
Akustisch wirksame Dichtung, notwendig bei SK3 grauweiß, schwarz oder hellbraun	TRI9600 TTDI	43,75 52,06

Wechselgarnituren	Klasse	Art.-Nr. Matchcode	PZ
Canto pro S Kombischutzbeschlag Edelstahl matt, Abstand 38–43 mm	3 (ES1)	TEUD01001 TTWDWG	174,50 207,66
Canto pro S Langschild-Schutzbeschlag Edelstahl matt, Abstand 37–45 mm	3 (ES1)	TEUD01002 TTWDWG	163,50 194,57
Birmingham WA Langschild-Schutzbeschlag Alu F2, Abstand 72 mm	–	TEIZ280102 TTWDWG	52,50 62,48

Plattenbausamierung

Drücker

Türen

Tür-Beschläge

Wissenswertes
Plattenbausaniierung

Plattenbausaniierung



Arcus+	Befestigung	Klasse	Art.-Nr. Matchcode	BB/PZ	WC
Edelstahl matt 8038	Klipprosette rund	2	TEUDO3001 TTWDRG	25,25 30,05	44,00 52,36



Arcus pro	Befestigung	Klasse	Art.-Nr. Matchcode	BB/PZ	WC
Edelstahl matt 2038	Klipprosette rund	3	TEUDO3002 TTWDRG	36,25 43,14	58,50 69,62



Onda+	Befestigung	Klasse	Art.-Nr. Matchcode	BB/PZ	WC
Edelstahl matt 8036	Klipprosette rund	2	TEUDO2001 TTWDRG	25,25 30,05	44,00 52,36



Onda pro	Befestigung	Klasse	Art.-Nr. Matchcode	BB/PZ	WC
Edelstahl matt 2036	Klipprosette rund	3	TEUDO2002 TTWDRG	36,25 43,14	58,50 69,62



Canto+	Befestigung	Klasse	Art.-Nr. Matchcode	BB/PZ	WC
Edelstahl matt 8001	Klipprosette rund	2	TEUDO1003 TTWDRG	23,50 27,97	41,50 49,39



Canto pro	Befestigung	Klasse	Art.-Nr. Matchcode	BB/PZ	WC
Edelstahl matt 2001	Klipprosette rund	3	TEUDO1004M TTWDRG	35,25 41,95	57,25 68,13



Set Canto R	Art.-Nr. MC	UV	BB/PZ	WC
Studio-Schlosskasten inkl. Drücker in L-Form, Deckel Edelstahl	TEUG01001 TTGS	199,25 237,11	212,50 252,88	215,00 255,85



Canto	Klasse	Art.-Nr. MC	PZ
Canto+ Rosettenwechselgarnitur, Edelstahl matt 8001	2	TEUD01006 TTWDRG	41,50 49,39
Canto pro Rosettenwechselgarnitur, Edelstahl matt 2001	3	TEUD01007 TTWDRG	57,25 68,13



Canto pro S ZA	Klasse	Art.-Nr. MC	PZ/ZA
Kombischutzbeschlag , Edelstahl matt, Türblattstärke 38–43 mm, Kernziehschutz	3 (ES1)	TEUD01001 TTWDWG	174,50 207,66



Canto pro S	Klasse	Art.-Nr. MC	PZ
Kombischutzbeschlag Edelstahl matt, Türblattstärke 38–43 mm	3 (ES1)	TEUD01001 TTWDLG	174,50 207,66



Canto pro S ZA	Klasse	Art.-Nr. MC	PZ
Langschild-Schutzbeschlag , Edelstahl matt, Türblattstärke 37–45 mm, Kernziehschutz	3 (ES1)	TEUD01002 TTWDWG	163,50 194,57



Canto pro S	Klasse	Art.-Nr. MC	PZ
Langschild-Schutzbeschlag Edelstahl matt, Türblattstärke 37–45 mm	3 (ES1)	TEUD01002 TTWDLG	163,50 194,57

Drücker

Türen

Tür-Beschläge

Wissenswertes
Plattenbausaniierung



Birmingham	Befestigung	Klasse	Art.-Nr. Matchcode	BB/PZ	WC
Alu F1	Verschraubung	–	TEIZ200116 TTWDLG	13,50 16,07	32,75 38,97
Alu F2	Verschraubung	–	TEIZ200115 TTWDLG	13,50 16,07	32,75 38,97



Vitoria	Befestigung	Klasse	Art.-Nr. Matchcode	BB/PZ	WC
Alu F1	Verschraubung	3	TEI0061 TTWDLG	29,75 35,40	44,00 52,36



Tokyo	Befestigung	Klasse	Art.-Nr. Matchcode	BB/PZ	WC
Alu F1	Verschraubung	–	TEIZ200140 TTWDLG	24,75 29,45	40,00 47,60



Vitoria Langschild	Klasse	Art.-Nr. Matchcode	PZ
Alu F1 (Hoppe), Abstand 72 mm	ES1	TEI0124 TTWDWG	75,75 90,14



Birmingham WA	Klasse	Art.-Nr. Matchcode	PZ
Langschild-Schutzbeschlag Alu F2, Abstand 72 mm	-	TEIZ280102 TTWDWG	52,50 62,48



Tokyo	Klasse	Art.-Nr. Matchcode	PZ
Langschild-Schutzbeschlag Alu F1, Abstand 72 mm	ES1	TEIZ200141 TTWDWG	106,25 126,44

Türen

Tür-Beschläge

Wissenswertes
Plattenbausanie rung

Plattenbausanie rung

Gleitschienenschließer

Gleitschienenschließer TS 98 XEA

FS nach DIN 1154, bis Türbreite 1.400 mm, einstellbare Schließkraft EN 1–6, leichtes Türöffnen durch EASY OPEN Technologie gemäß DIN SPEC 1104, drei verschiedene Schließbereiche 180°-15°; 15°-0°; 7°-0°

Optional: batteriebetriebene Feststellanlage G-Ubivis XEA

einfache Nachrüstung bei Brandschutz-Rauchschtüren ohne Eingriff in die Bausubstanz, gemäß DIN 18040 und DIN SPEC 1104/CEN/TR 15894 für barrierefreies Bauen empfohlen, Abnahme/Inbetriebnahme notwendig

	Art.-Nr. MC	Stck.
Schließkörper Oberfläche Silber	TDOZ105010 TTTS98XEA	338,75 403,11
Gleitschiene TS 98 XEA Oberfläche Silber	TDOZ105020 TTTS98XEA	56,75 67,53
Gleitschiene TS 98 G-Ubivis XEA Batteriebetriebene Feststellanlage, Oberfläche Silber	TDOZ105030 TTUBIV	1.733,50 2.062,87



Gleitschienenschließer TS 93 Basic

FS nach DIN 1154, bis Türbreite 1.250 mm, Schließkraft EN 2–5, leichtes Türöffnen durch EASY OPEN Technologie gemäß DIN SPEC 1104, serienmäßige Öffnungsdämpfung

	Art.-Nr. MC	Stck.
Grundmodell inkl. Gleitschiene Oberfläche silber	TDOZ102010 TTTS93	293,75 349,56

Zubehör für Grundmodell TS 93

	Art.-Nr. MC	Stck.
Rastfeststellung	TDOZ102020 TTTS92	43,00 51,17
Montageplatte Schiene	30 mm TDOZ102030 TTTS92	35,00 41,65
	40 mm TDOZ102030 TTTS92	34,25 40,76
Sturzfutterwinkel	TDOZ102040 TTTS92	50,25 59,80
Öffnungsbegrenzer	TDOZ102050 TTTS92	35,75 42,54



Gleitschienenschließer TS 92 Basic

FS nach DIN 1154, bis Türbreite 1.100 mm, stufenlos einstellbare Schließkraft EN 1-4, leichtes Türöffnen durch EASY OPEN Technologie gemäß DIN SPEC 1104, stufenlos einstellbare Schließgeschwindigkeit von 180°-15° und von 15°-0°

	Art.-Nr. MC	Stck.
Grundmodell inkl. Gleitschiene Oberfläche silber	TDOZ102001 TTTS92	182,00 216,58

Zubehör für Grundmodell TS 92

	Art.-Nr. MC	Stck.
Rastfeststellung	TDOZ102020 TTTS92	43,00 51,17
Montageplatte Schiene	30 mm TDOZ102030 TTTS92	35,00 41,65
	40 mm TDOZ102030 TTTS92	34,25 40,76
Sturzfutterwinkel	TDOZ102040 TTTS92	50,25 59,80
Öffnungsbegrenzer	TDOZ102050 TTTS92	35,75 42,54
Glastürschuh	TDOZ102060 TTTS92	106,00 126,14



Gleitschienenschließer TS 90 Impuls

FS nach DIN 1154, bis Türgröße 1100 mm, Schließkraft EN 3/4, Barrierefrei nach DIN 18040, leichtes Türöffnen durch EASY OPEN Technologie gemäß DIN SPEC 1104, stufenlos einstellbare Schließgeschwindigkeit von 160°-15° und von 15°-0°

	Art.-Nr. MC	Stck.
Grundmodell inkl. Normalgestänge/ Gleitschiene	Oberfläche silber TDOZ101000 TTTS90	99,50 118,41
	Oberfläche weiß TDOZ101000 TTTS90	110,25 131,20

Zubehör für Grundmodell TS 90 Impuls

	Art.-Nr. MC	Stck.
Rastfeststellung	TDOZ101010 TTTS90	33,50 39,87
Montageplatte Schiene	TDOZ101020 TTTS90	35,00 41,65
Sturzfutterwinkel	TDOZ101030 TTTS90	48,00 57,12
Öffnungsbegrenzer	TDOZ101040 TTTS90	24,75 29,45



Weitere Beschläge Schlösser, Dichtungen, Bänder, Bandaufnahme

Schlösser lose

	Art.-Nr. Matchcode	Stck.
TGL BB-Einsteckschloss 55 mm Dorn, Stulp 18 x 220 mm, Nickel-Silber	TZUS000030/TSFZ000030 TTSC	27,75 33,02
TGL PZ-Einsteckschloss 55 mm Dorn, Stulp 18 x 220 mm, Nickel-Silber	TZUS000030/SFZ000030 TTSC	27,75 33,02
TGL WC-Einsteckschloss 55 mm Dorn, Stulp 18 x 220 mm, Nickel-Silber	TZB0001518 TTSC	25,25 30,05

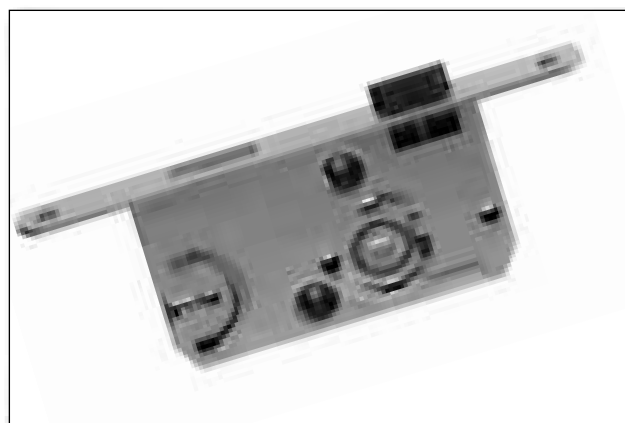

Türen

Tür-Beschläge

Wissenswertes
Plattenbausaniierung

Bodendichtungen Athmer

Schall-Ex® L-15/30 WS

	Art.-Nr. MC	für Türbreiten 735 / 860 mm	für Türbreite 985 mm	für Türbreite 1010 mm
aus Silikon, 1-seitige Auslösung, Hub 14 mm	TATD015030 TTDI	97,75 116,32	100,00 119,00	102,50 121,98

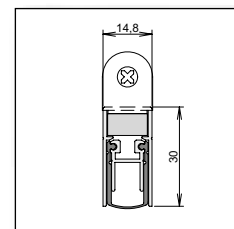

Kältefeind® Allround

	Art.-Nr. MC	für Türbreiten 735 / 860 mm	für Türbreite 985 mm	für Türbreite 1010 mm
aus PVC, 1-seitige Auslösung, Hub 18 mm	TATD012020 TTDI	105,25 125,25	108,25 128,82	110,50 131,50

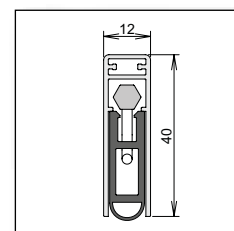

Schall-Ex® GS-A für Ganzglastüren

	Art.-Nr. MC	für Türbreite 860 mm	für Türbreite 985 mm
1-seitige Auslösung, Hub 11 mm, Abdeckprofil selbstklebend ab 6 mm Glasstärke	TATD100100 TTDI	177,50 211,23	187,25 222,83

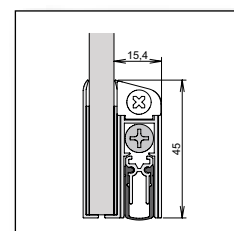

2-teilige Einbohrbänder ^{lose}

		Art.-Nr. Matchcode	VE	Stck.
Rahmenteil für Holzzargen Wartungsfrei, vernickelt		TZU1610 TTBÄ34	16	2,50 2,98
Rahmenteil für Blendrahmen Wartungsfrei, 40 mm, vernickelt		TZU1617 TTBÄ44	20	9,75 11,01
Rahmenteil für TGL-Türblätter	Typ A/S vernickelt	TRI9603100 TTBÄTG	1	12,75 15,17
	Typ A/U vernickelt	TRI9603110 TTBÄTG	1	7,25 8,63
Flügelteile für gefälzte Türen vernickelt		TZU1600 TTBÄ20	25	9,85 11,72
Fitschenband		TZU160020 TTBÄFI	1	5,50 6,55



Rahmenteil für Holzzargen



Rahmenteil für Blendrahmen

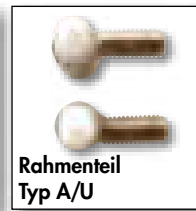

Rahmenteil Typ A/U



Rahmenteil Typ A/S



Flügelteil



Fitschenband

Verstärkte Bandaufnahme

	Art.-Nr. Matchcode	Paar
BAB 11 für ringo-Zargen	TZU1711011 TTZUBAB	69,00 82,11

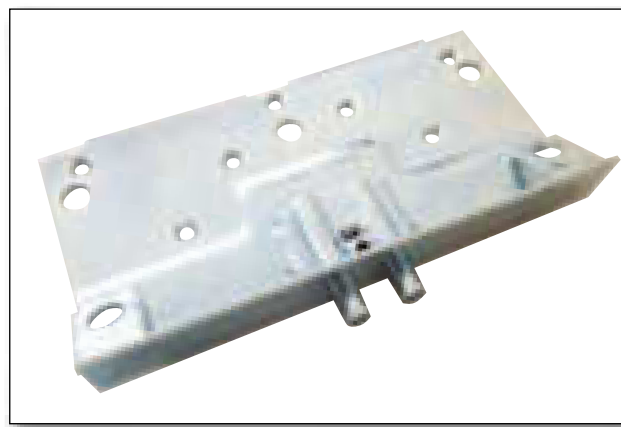

ST10 Nachrüst-Bandaufnahme schmal

	Art.-Nr. Matchcode	Stck.
bis 60 kg , ca. 10–14 mm, für geringeres Rohbaumaß	TZU1710 TTZUST	39,50 47,01

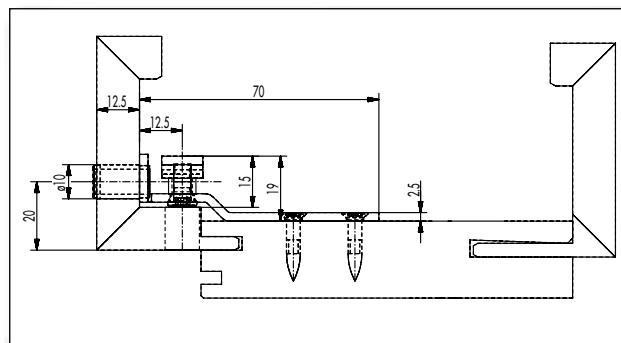

Weitere Beschlage Schlieblech, Glasvarianten, Glasleisten, Diverses

Schlieblech S 2808 H

		Art.-Nr. Matchcode	Stck.
Nickel silber	fur ringo-Zargen	TRI9615 TTZUSC	58,50 69,62

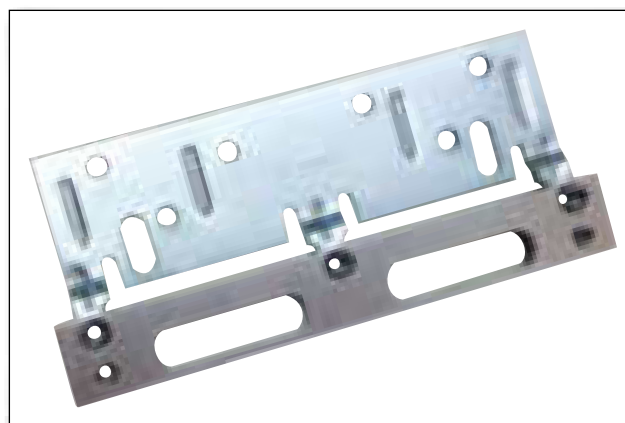

Verstarktes Schlieblech fur Blendrahmen

		Art.-Nr. Matchcode	Stck.
46 x 79 mm, silberfarbig, links/rechts		TRI9620 TTZUSC	30,00 35,70

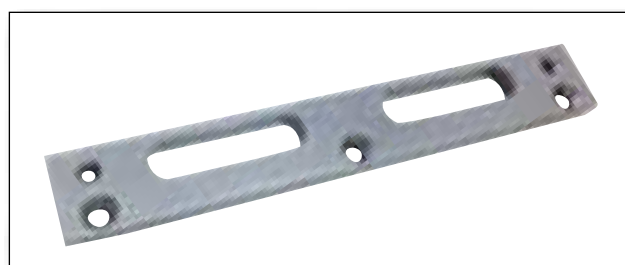

Schlieblech fur Ganzglasturen

		Art.-Nr. MC	Stck.
silberfarbig		TZU1685 TTZUSC	31,00 36,89
wei		TZU16901 TTZUSC	34,00 40,46



Glasvarianten ESG-Glas für DIN-Lichtausschnitte
 Glasstärke 4 mm, alle Preise zzgl. Verglasungskosten

	Art.-Nr. MC	Türhöhe in mm	Türbreite 735/860 mm	Türbreite 985 mm
Ornament 178 weiß	TZU0111 TGGSOR	1985	94,00 111,86	116,50 138,64



Glasleiste foliert

		Maße in mm	Art.-Nr. Matchcode	Preis
Weiß foliert	eckig	für LA 540 x 1420	TZU1455 TUGLFOWE	91,50 108,89
		Fixmaß 2150	TZU1490 TUGLFOWE	15,25 18,15
Buche foliert	eckig	für LA 540 x 1420	TZU1460 TUGLFOBU	84,50 100,56
		Fixmaß 2150	TZU1492 TUGLFOBU	15,25 18,15
Eiche foliert	eckig	Fixmaß 2150	TZU149280 TUGLFOEI	15,25 18,15
Ahorn foliert	eckig	Fixmaß 2150	TZU149288 TUGLFOAH	15,25 18,15

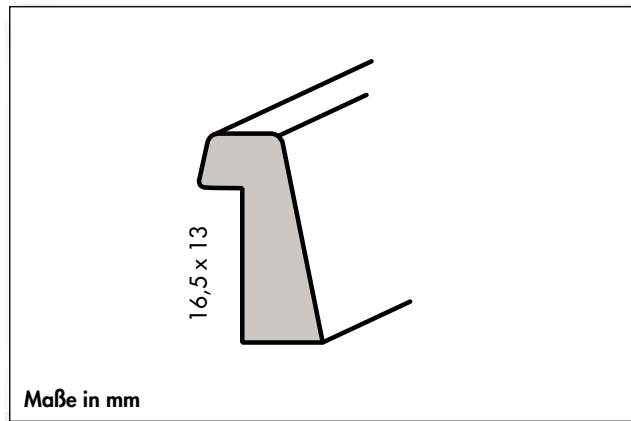

Metallspon

	Art.-Nr. Matchcode	Stck.
Chrom, Ø 14 mm	TZU1680 TTZUSP99	13,50 15,17



Bodenschiene

	Art.-Nr. Matchcode	Stck.
900 mm	TZUBS00100 TTZU99	37,50 44,63
1000 mm	TZUBS00100 TTZU99	37,75 44,92

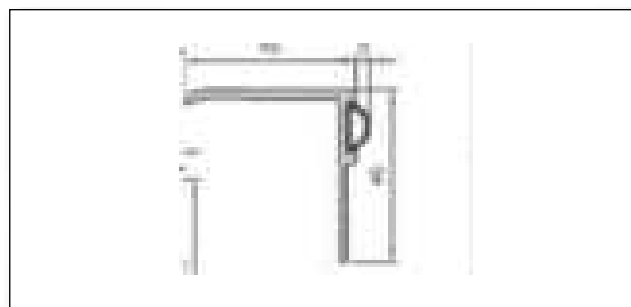

Lohnarbeiten



Türen

Tür-Beschläge

Wissenswertes
Plattenbausaniierung

Plattenbausaniierung

Lohnarbeiten (ohne Materialkosten)



Verglasungskosten pro Tür

mit DIN-Lichtausschnitt
inkl. Verleistung als Trockenverglasung
Art.-Nr. TZU00101/MC: TLLA **63,50** (75,57)

Lichtausschnitt

Lichtausschnitt einfräsen und verglasen
Art.-Nr. TZU0054/TLFR **352,00** (418,88)

Kürzungen und Anpassungen

Zimmertürblatt kürzen,
Art.-Nr. TZU0068/MC: TLAP **169,50** (201,71)

Zargengröße
ändern nach DIN **€ 78,50** (93,42)

Zarge unten kürzen,
Art.-Nr. TZU0032/MC: TLAP **63,50** (75,57)

Zargenkopfstück kürzen,
Art.-Nr. TZU0034/MC: TLAP **106,00** (126,14)

3-teilige Bandbohrung

Bänder montiert,
Art.-Nr. TZU0067/MC: TLBO **93,25** (110,97)

Ausfräsungen

Fräsung für Fitschenband
Art.-Nr. TZU0041/MC: TLFR **84,75** (100,85)

Diverse Lohnarbeiten

Spionloch bohren
Art.-Nr. TZU0062/MC: TLFR **63,50** (75,57)

Fräsung und Montage
von Sicherheitsschließblechen
Art.-Nr. TZU0040/MC: TLFR,
pro Stück **106,00** (126,14)

Wissenswertes Plattenbau- sanierung

Türen

Tür-Beschläge

Wissenswertes
Plattenbausaniierung

Plattenbausaniierung

Allgemein

Plattenbauten sind vorwiegend aus Betonfertigteilen hergestellte Gebäude. Sowohl Deckenplatten als auch Wandscheiben wurden als fertige Elemente auf der Baustelle montiert. Die Wandöffnungen entsprechen den TGL (Technischen Normen, Gütevorschriften und Lieferbedingungen), welche von 1955 bis 1990 in der DDR das Gegenstück zu den westdeutschen DIN-Normen waren.

Mit dem staatlichen Wohnungsbauprogramm von 1972, das die Beseitigung des Wohnraummangels bis 1990 zum Ziel hatte, wurde der Plattenbau zum wichtigsten Nebautyp erhoben. Neue Stadtteile oder ganze Städte mit bis zu 100.000 Einwohnern, wie Halle-Neustadt, Berlin Marzahn, Berlin Hellersdorf, Hoyerswerda, Dresden Gorbitz, Leipzig Grünau etc., wurden meist gänzlich in Plattenbauweise errichtet. Im Rahmen des Wohnungsbauprogramms der ehemaligen DDR wurden insgesamt etwa 2 Millionen Wohnungen neu gebaut, vorwiegend im Plattenbau.

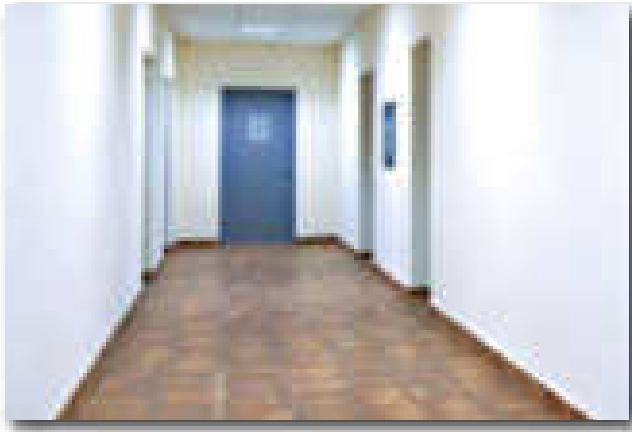

Innentüren im Plattenbau sanieren

Die Besonderheiten bei der Innentürsanierung im Plattenbau ergeben sich aus der konischen Anformung der Laibungen und den zum Teil im Beton angegossenen TGL-Falzausbildungen, die alternativ zu den heute üblichen Stahl- oder Holzzargenausführungen als Türeinschlag gedient haben.

Dadurch ergeben sich Maßketten, die nicht dem Standard nach DIN entsprechen und entweder bauliche Veränderungen oder aber Maßänderungen an den Innentüren erfordern.

Grundsätzlich kann die Sanierung von Innentüren nach folgenden Methoden erfolgen:

- Die Rohbaumaße in der Platte werden durch z. B. Betonschneidverfahren den RBM nach DIN 18111 angepasst. Diese Methode wird ungenügend oder selten angewandt. Der Kostenaufwand für die bautechnischen Maßnahmen ist hoch und mit einer hohen Schmutz- und Lärmbelastung für den Mieter verbunden.
- Es werden Türelemente in einem Sondermaß bzw. in einer Sonderausführung eingebaut, die sich an den vorhandenen Rohbaumaßen und Laibungsformen orientieren.
- Es wird der alte Zustand ohne Zarge reproduziert und nur Türblätter im TGL-Maß verbaut. Die Behrens-Gruppe bietet dafür Türblätter in den gängigen Maßen 73,5 / 88,5 x 198,5 cm mit TGL-Schloss und einem modernen Bandsystem, das ähnliche Einstellmöglichkeiten hat wie das ursprünglich verwendete Fischenband, das über die Sichtflächen verstiftet werden muss.

Die Oberflächen...

Eigenschaften CPL-Oberflächen



Antistatisch



Kratzfest
nach EN 438



Abriebfest
nach EN 438



Temperaturbeständig
bis 80°C



Lichtbeständig
nach EN 438

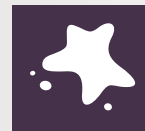

Fleckenunempfindlich

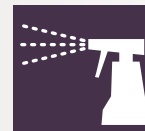

Reinigungsmittelbeständig



Lösungsmittelbeständig

CPL-Oberflächen (ringolit)

Die Schichtstoff-/Laminat-Oberflächen (ringolit) zeichnen sich durch einen höheren Gebrauchswert aus wie eine hohe Kratzfestigkeit und eine Resistenz gegen im Haushalt verwendete Chemikalien.

Wohnungsabschluss...

Wohnungsabschluss-Türen
für mehr Komfort und Sicherheit...

...unsere Modellreihe SCIO

Dichtschließend

Prüfklima c

Schallschutzklasse 1

optional Einbruchschutz RC-2

Beanspruchungsklasse 3

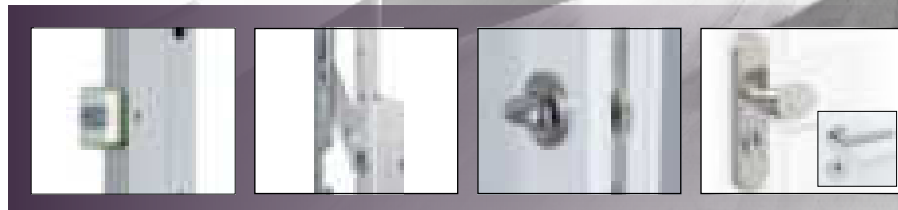

Moderne Wohnungsabschluss-Türen müssen heute immer vielfältigere Anforderungen erfüllen. Bei Sicherheit und Komfort. Mit unserer Modellreihe SCIO werden wir diesem Wunsch rundum gerecht. Dank ihrer zahlreichen Funktionen und Eigenschaften bietet jede Wohnungsabschluss-Tür aus dieser Serie ein hohes Maß an Wohn- und Lebensqualität, die letztlich auch den Wert einer Wohnung bestimmen.

Vor allem zeichnet sich diese Serie dadurch aus, dass sie neben hochwertigen Standardmerkmalen auch Eigenschaften und Funktionen für besonders hohe Ansprüche bietet. So kann jede Wohnungsabschluss-Tür aus der Modellreihe SCIO dank dokumentierter Nachweise mit einem Einbruchschutz RC-2 ausgestattet werden. Ebenso verfügen sie über ein Prüfzeugnis nach DIN EN 1634-3, das die Funktion „Dichtschließend“ nachweist.

Für die Funktion „Selbstschließend“ wurden sie einer Dauerfunktionsprüfung unterworfen. Beides ist wichtig für den lebensrettenden, vorbeugenden Brand- und Rauchschutz. Somit entsprechen die Wohnungsabschluss-Türen der Modellreihe SCIO den jeweiligen Landesbauordnungen für dichtschließende Türen. Auch ein Sperrbügel aus dem umfangreichen Zubehörprogramm kann dank der Vorrichtung der Tür problemlos nachgerüstet werden.

Natürlich entsprechen alle Türelemente dem Prüfklima c (Klimaklasse 3), der Beanspruchungsklasse 3 (S nach RAL) und der Schallschutzklasse 1 bzw. 3. Hinzu kommen passende Beschläge, Schösser und Zubehör, mit denen sich Sicherheit und Komfort noch weiter individuell anpassen und erhöhen lassen. Die gesamte Modellreihe SCIO, Beschläge und Zubehör sind ständig abrufbereit am Lager und innerhalb von 24 Stunden geliefert.



...so sind Sie auch künftig auf der sicheren Seite.

Wohnungsabschluss...

Mit diesem beispielhaften Ausschreibungstext für Wohnungsabschluss-Türen sind Sie auf der sicheren Seite und für alle Anforderungen gerüstet.

Wohnungsabschluss-Türblatt Modellreihe SCIO mit Stahlumfassungszarge

- **Dicht- und selbstschließend** mit Klassifizierungsbericht (Türschließer in gesonderter Position)
- **Dichtschließend** geprüft nach DIN EN 1634-3
- **Selbstschließend** geprüft nach EN 1191: 2012
- **Einbruchhemmend RC-2** gemäß Prüfung nach DIN EN 1627-160 (Angriffsseite Bandgegenseite)
- **Prüfklima c**
- **Schallschutzklasse 1** $R_{w,P} = 32$ dB; $R_{w,R} = 27$ dB
- **Beanspruchungsklasse 3**
- **Oberfläche: Glattweiß CPL** ähnlich RAL 9016
- **PZ-Schloss Klasse 4**, Dornmaß 65 mm, silberfarbig
- **Zwei verstärkte Einbohrbänder** Combica 2941 vernickelt
- **Sicherheitswechselgarnitur Klasse ES 1** mit Kernziehschutz, Langschild Edelstahl matt
- **Spionlochbohrung** inklusive Türspion
- **Stahlumfassungszarge** 2-schalig für Massivwand, ohne Bodeneinstand, 1,5 mm Blechstärke
 - Oberfläche verzinkt grundiert, Endbehandlung bauseits
 - Spiegelbreite 30/45 mm, Umbug 15 mm

Zulage OTS

- **Dorma Gleitschienenschließer TS 90**, leichtes Türöffnen gem. DIN SPEC 1104 silberfarbig, bis Türbreite <1100 mm

Zulage Schalldämmwert

- **Schallschutzklasse 3** $R_{w,P} = 42$ dB; $R_{w,R} = 37$ dB

Zulage Mehrfachverriegelung

- **GU-Secury Automatic** für Stahlzargen

Vorgeschlagenes Fabrikat... SCIO

Anforderungen an die Elemente im Plattenbau

Im Plattenbau

Beim Neubau und der Sanierung von Mehrfamilienhäusern hat die Wohnungsabschluss-Tür eine exponierte Stellung, da diese dem Flur oder Treppenhaus ein ganz besonderes Gesicht verleiht. Zum anderen werden eine ganze Reihe bauphysikalischer Forderungen an diese Tür gestellt, wie z. B. Klimastabilität, Schallschutz, Einbruchschutz sowie Rauch- und Brandschutz. Die **Behrens-Gruppe** bietet in ihrem Gesamtprogramm für alle technischen Anforderungen und in einer großen Auswahl an Oberflächen und Gestaltungsvarianten Lösungen zu diesen Themen an.

Im nachfolgenden Kapitel wird auf die besonderen Rahmenbedingungen hingewiesen, die die Plattenbausanierung an die Produktgruppe Wohnungsabschluss-Türen mit Holzblendrahmen stellt.



WA-Element Buche hell

WA-Türen sanieren

Da die Öffnung von WA-Türen sich meist in den tragenden Wänden, entweder zum Treppenhaus oder zu den Fluren befindet, ist es aus statischen und platztechnischen Gründen oftmals nicht möglich, die konischen Anformungen der Laibungen auf ein für DIN Maße erforderliches Rohbaumaß zu vergrößern. Zum anderen würden derartige Maßnahmen einen höheren Kostenaufwand und erhebliche Lärm- und Schmutzbelästigungen für die Bewohner mit sich bringen.

Aus diesen Gründen kommen im Zusammenhang mit der Erneuerung von WA-Türen meist Lösungsvarianten zum Einsatz, die von den Gegebenheiten der Platte ausgehen. Die von der **Behrens-Gruppe** favorisierte Variante ist die WA-Tür mit Holzblendrahmen, die in verschiedenen Gestaltungsvarianten und natürlich auch in den für die Plattenbausanierung in Frage kommenden technischen Anforderungen geliefert werden kann. Mit dem Holzblendrahmen, der in der Regel auf der Öffnungsseite auf die Wand verdübelt wird, hat man eine Hauptforderung erfüllt, damit der lichte Durchgang in der Laibungsöffnung nicht wesentlich verkleinert wird. Durch zusätzliche Montage z. B. der von der **Behrens-Gruppe** angebotenen Laibungsverkleidung für Blendrahmen werden zudem noch optische Gestaltungen angeboten, die zum einen dem der Holzumfassungszarge sehr nahe kommen und zum anderen den individuellen Anforderungen der Wand-situation angepasst werden können.



Blendrahmen mit Laibungsverkleidung

Anforderungen an die Elemente im Plattenbau

Bodendichtungen für WA-Türen

Da es bei Plattenbauten meist unterschiedliche Höhenniveaus zwischen Flur und Treppenhaus gibt, ist eine Schwelle erforderlich. Wenn keine Fußbodensanierung erfolgt, empfiehlt sich der Einbau

einer Dichtung in der Schwelle. Je nach Plattenbau-Typ und nach vorhandener Bausituation ergeben sich verschiedene Schwellensituationen bei der Wohnungsabschluss-Tür.

Steinschwelle

Demontage der alten Schwelle und Einbau einer Steinschwelle mit integrierter Schwellendichtung.

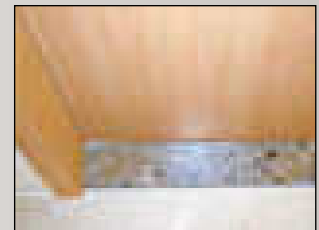
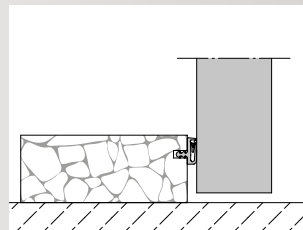

Steinschwelle

Hartholzschwelle

Demontage der alten Schwelle und Einbau einer oberflächenversiegelten Hartholzschwelle mit integrierter Schwellendichtung.

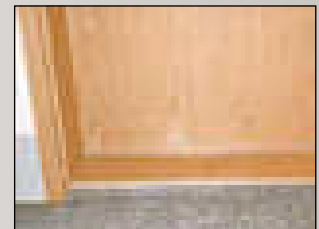
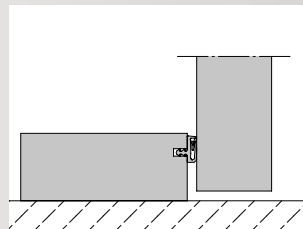

Hartholzschwelle

Bodenschiene

Ausgleich des entstehenden Freiraumes zwischen alter Schwelle und Türblatt mit einem Füllholz sowie anschließender Abschlussfuge.

LAGERWARE

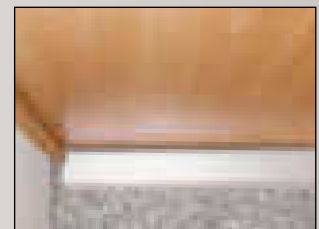
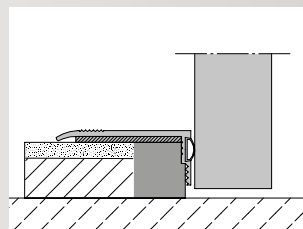

Bodenschiene

Absenkbare Bodendichtung gemäß technischer Anforderung

Für die volle Wirksamkeit schallhemmender Türblätter ist u. a. die Abdichtung der unteren Türkante entscheidend. Das Funktionsprinzip ist folgendes: Durch band- und schlossseitige Auslösung hebt und senkt sich das Dichtprofil, ohne dabei über den Boden zu schleifen. Durch die Verwendung temperaturbeständiger Materialien ist der Einsatz dieser Dichtung auch für rauch- und feuerhemmende Türen geeignet.

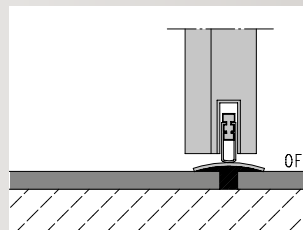

Absenkbare Bodendichtung

Einbruchhemmung nach DIN EN 1627-1630

Einbruchhemmende Türelemente haben die Aufgabe durch entsprechende Sicherungsvorkehrungen das Eindringen derart zu erschweren, dass der Täter möglichst viel Zeit benötigt oder Spezialwerkzeuge zum Einsatz bringen muss und damit das Risiko der Entdeckung zu hoch wird. Bei Wohnungen in Mehrfamilienhäusern, wie es bei den Plattenbauten der Fall ist, werden in der Regel WA-Türen mit der Widerstandsklasse RC-2 gefordert. Ein verschlossenes RC-2-Türelement muss einem Gelegenheits Täter, der mit Körpergewalt und leichtem Werkzeug operiert, im Zeitraum von 3 Min. Widerstand leisten.

Brandschutz nach DIN 4102 und DIN EN 1634-1 und Rauchschutz nach DIN 18095 und DIN EN 1634-3

Feuerschutzabschlüsse haben die Aufgabe, Wandöffnungen in feuerbeständigen Wänden gegen das Durchdringen von Feuer zu sichern. Nach DIN 4102 können T 30 oder T 90 Türelemente zum Einsatz kommen (30 bzw. 90 Minuten Feuerwiderstand). Rauchschutzelemente haben die Aufgabe, den Rauchdurchtritt

für eine bestimmte Zeit zu verhindern, um Flucht- und Rettungswege über einen definierten Zeitraum begehbar zu halten. Anforderungen an Rauch- und Feuerschutz sind in den Landesbauordnungen festgelegt und haben in allen Bundesländern Gültigkeit.

Korrelationstabelle aus DIN EN 1627: 2011-09

	Widerstandsklasse des Bauteils nach DIN EN 1627: 2011-09 RC (Resistant Class)	Widerstandsklasse des Bauteils nach DIN V ENV 1627: 1999-04 WK (Widerstandsklasse)
1	RC-1 N	—*
2	RC-2 N	WK 2 **
3	RC-2	WK 2
4	RC-3	WK 3
5	RC-4	WK 4
6	RC-5	WK 5
7	RC-6	WK 6***

* Keine Zuordnung möglich, da Prüfanforderungen erhöht wurden.

** Die Widerstandsklasse WK 2 ist grundsätzlich für die Korrelation der Widerstandsklasse RC-2 N geeignet; die Verglasung kann jedoch frei vereinbart werden.

*** Zusatzprüfung mit dem Spalthammer nach DIN EN 1630: 2011-08

Anforderungen an die Elemente im Plattenbau

Klimastabilität nach DIN EN 12219: 2000-06 DIN EN 1121: 2000-09

Prüfklima b

(nach Korrelation zu RAL GZ 426/1: 2010-07 Klimaklasse 2
Einlage: Vollspaneinlage oder 3-schichtige VSP inkl. verstärktem
Rahmenaufbau (Klasse 2 nach DIN EN 12219: 2000-06)

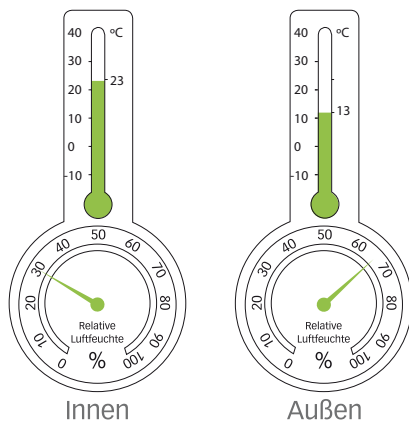

normale Klimabeanspruchung

warme Seite: 23° C 30 % Relative Luftfeuchtigkeit
kalte Seite: 13° C 65 % Relative Luftfeuchtigkeit

Prüfklima c

(nach Korrelation zu RAL GZ 426/1: 2010-07 Klimaklasse 3)
Einlage: Vollspaneinlage oder 3-schichtige VSP inkl. verstärktem
Rahmenaufbau, beidseitig Aluminiumverbundeinlage in der
Deckplatte (Klasse 2 nach DIN EN 12219: 2000-06).

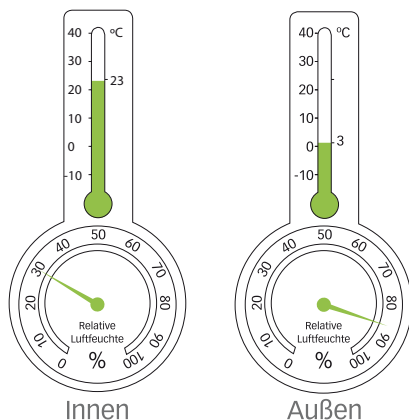

normale Klimabeanspruchung

warme Seite: 23° C 30 % Relative Luftfeuchtigkeit
kalte Seite: 3° C 85 % Relative Luftfeuchtigkeit

Schallschutz nach DIN 4109

Nach DIN 4109 werden grundsätzlich drei Mindestanforderungen an die Luftschalldämmung von Türen (Türelemente – bestehend aus Türblatt, Zarge und einem 4-seitig wirkendem Dichtungssystem) beschrieben, wobei im Bereich von Wohnungen nur die Anforderungen der Schallschutzklasse 1 und 2 umgesetzt werden. Die Bewertung erfolgt ausschließlich ohne die Schallübertragung flankierender Bauteile.

Schallschutzklasse 1

(SSK 1) erf. $R_{WP} = 27$ dB ($R_{WR} = 32$ dB)

für Türen, die von Hausfluren oder Treppenhäusern in Flure oder Dielen von Wohnungen führen

Schallschutzklasse 2

(SSK 2) erf. $R_{WP} = 37$ dB, $R_{WR} = 32$ dB

für Türen, die von Hausfluren oder Treppenhäusern unmittelbar in Aufenthaltsräume von Wohnungen führen

Wohnungen ohne zusätzlichen Flur: Wohnbereiche werden direkt über WA-Tür betreten.

Anmerkungen: Es gilt, DIN 4109 ist als technische Baubestimmung in allen Bundesländern eingeführt.



Wohnungsabschluss mit Blendrahmen

Blendrahmen steht über Maueröffnung

Wichtig: Rohbaumaße auf der Montageseite messen.

TB-Breite = RBM B (cm) - (2 x Überstand) + 4,7 cm

TB-Höhe = RBM H (cm) - (1 x Überstand) + 1,9 cm

Blendrahmenaußenmaß b = TB-Breite + 11 cm

Blendrahmenaußenmaß h = TB-Höhe + 6 cm

Lichtes DGM b = TB-Breite - 4,7 cm

Lichtes DGM h = TB-Höhe - 1,9 cm

Rohbaumaße in mm	Bestellmaß Türblattbreite*	Rohbaumaße Höhe in mm	Bestellmaß Türblatthöhe*
800	830	1940	1950
810	840	1950	1960
820	850	1960	1970
830	860	1970	1980
840	870	1980	1990
850	880	1990	2000
860	890	2000	2010
870	900	2010	2020

* Bei der Ermittlung der Werte wurde ein Überstand von 10 mm/Rahmen angenommen. Maße auf volle mm abgerundet.

Blendrahmen steht über der Maueröffnung, mit Laibungsverkleidung

Wichtig: Rohbaumaße an der schmalsten Stelle ermitteln.

TB-Breite = RBM B (cm) - (2 x Überstand) + 2,7 cm

TB-Höhe = RBM H (cm) - (1 x Überstand) + 0,9 cm

Blendrahmenaußenmaß b = TB-Breite + 11 cm

Blendrahmenaußenmaß h = TB-Höhe + 6 cm

Lichtes DGM b = TB-Breite - 2,7 cm

Lichtes DGM h = TB-Höhe - 3 cm

Rohbaumaße in mm	Bestellmaß Türblattbreite*	Rohbaumaße Höhe in mm	Bestellmaß Türblatthöhe*
800	810	1940	1940
810	820	1950	1950
820	830	1960	1960
830	840	1970	1970
840	850	1980	1980
850	860	1990	1990
860	870	2000	2000
870	880	2010	2010

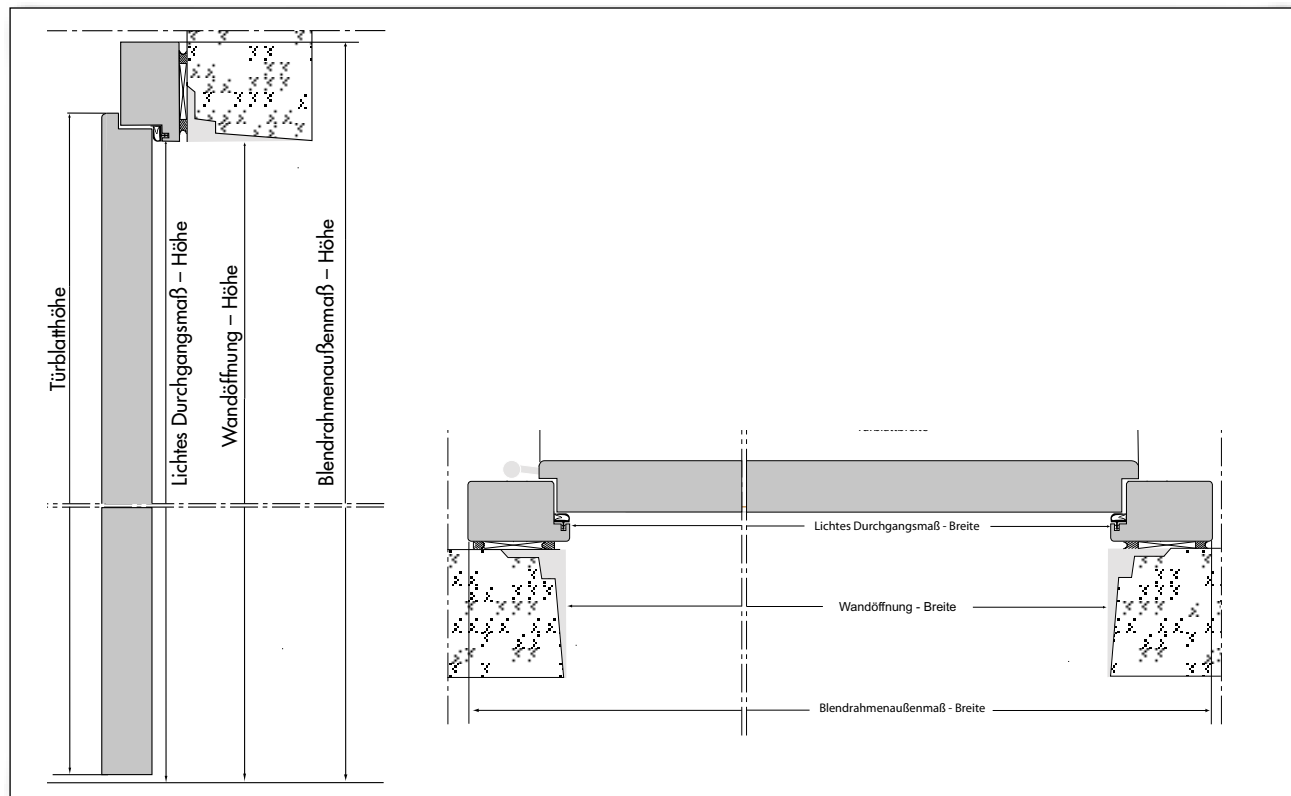

Die TGL-Norm

Technische Normen, Gütevorschriften und Lieferbedingungen

Auf dem Gebiet der neuen Bundesländer gab es bis 1989 andere Maßsysteme für Bauelemente, die in den TGL festgelegt wurden. Im Unterschied zu den jetzt gültigen DIN Vorschriften hat das TGL-Türblatt eine Falzabmessung von 13 x 22 und Fertigmaße von 585/735/885 x 1985 mm. Die am meisten eingesetzten Maße sind 735 x 1985 mm und 885 x 1985 mm, die jeweils zu Anteilen von 2/3 zu 1/3 pro Wohnung verbaut worden sind.

Die Behrens-Gruppe bietet Türblätter in TGL-Normmaßen 735/885 x 1985 mm in den Oberflächen **Buche hell, Eiche hell, Esche weiß und Weiß** an.

Das Bandsystem hat ähnliche Einstellmöglichkeiten wie das ursprünglich eingesetzte Fitschenband mit dem Vorteil, dass die beim Fitschenband sichtbar bleibende Verschraubung entfällt. Die Vorrichtung und Montage der Flügelteile erfolgt dabei immer bauseits, da es keine einheitlichen Bandbezugslinien gibt.



Typische Wandsituation im Plattenbau

Maße in mm	Wandöffnung Rohbaumaß	Türmaß Aufdeck A (Bestellmaß)	Türfalzmaß B
Breite (1flg.)	610 - 640	673	647
	670 - 700	735	859
	795 - 825	860	834
	820 - 850	885	859
	970 - 1000	1035	1009
Höhe	abh. vom Plattentyp (1960 - 1980)	1985	1972

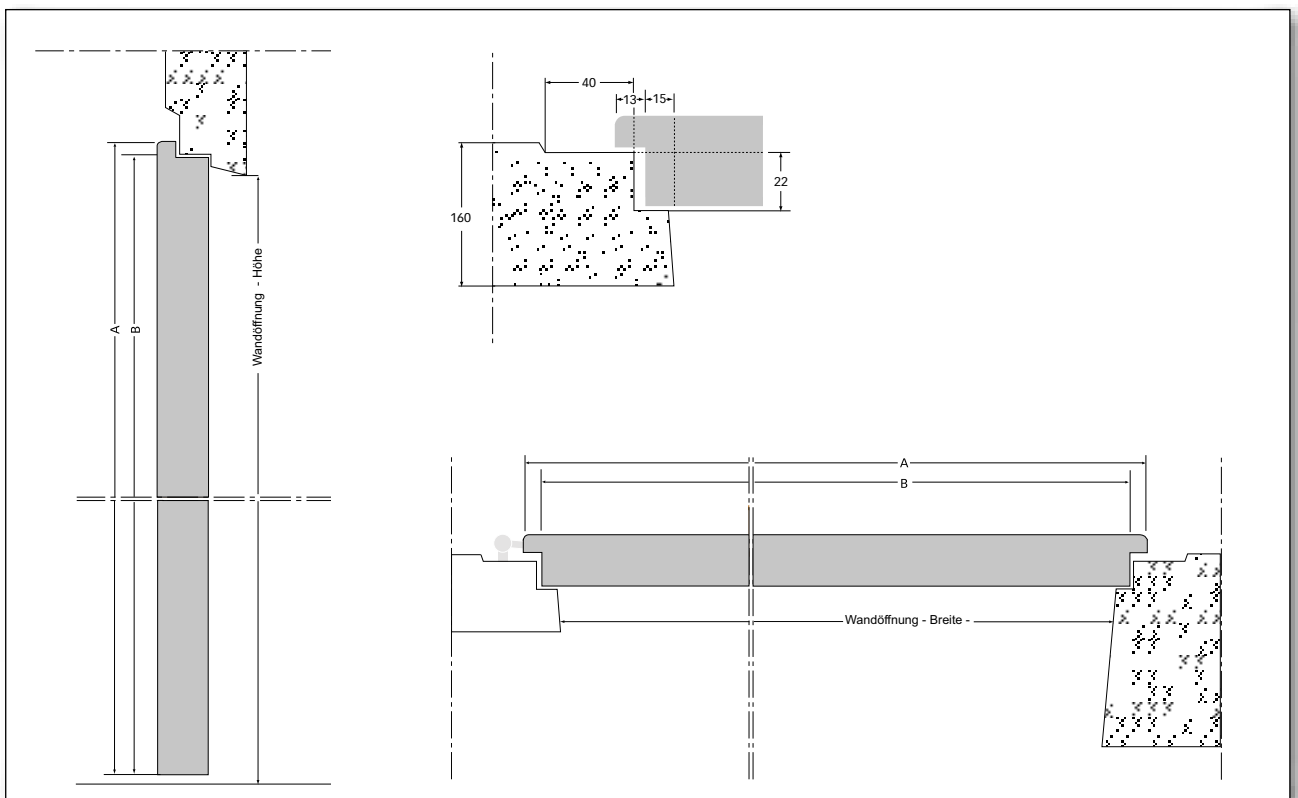

Die Norm DIN 18101 – Rahmenbedingungen im Plattenbau

Das System für den Plattenbau

Für die zeitgemäße Erneuerung von Innentüren ist ein Zargensystem unerlässlich, das sowohl das Bauteil Tür optisch aufwertet als auch den verschiedenartigsten Einbaubedingungen Rechnung trägt. Da die Plattenbauweise durch die Vorfertigung von Stahlbetonteilen in Formen immer konische Abschlüsse erfordert, ergeben sich zwangsläufig in der Regel geringere Rohbauöffnungsmaße als nach DIN 18111 für Normgrößen erforderlich sind.

Die Behrens-Gruppe trägt diesen Rahmenbedingungen dahingehend Rechnung, indem sie sich auf die am häufigsten gebauten Platten WBS 70; IW 66 P2 und IW 73 und die dort vorkommenden Rohbauöffnungsmaße mit dem Fertigmaß der Innentürelemente eingestellt hat. In Konstruktion und Oberfläche sind diese Elemente denen der Serienfertigung gleich. Eine Besonderheit im Plattenbau sind ebenfalls die geringen Wandstärken, die die Behrens-Gruppe bei den Zargen ab Maulweite 70 mm in der Serienproduktion in den Oberflächen **Ahorn, Buche hell, Eiche hell und Glatteiß** anbieten kann.



Tür mit Lichtausschnitt

Maße in mm	Wandöffnung Rohbaumaß	Türmaß Aufdeck A (Bestellmaß)	Zargenfalzmaß B	Lichtes Durchgangsmaß	Außenkante Futter	Außenkante Bekleidung bei 63	Außenkante Bekleidung bei 80
Breite (1flg.)	670 - 700	660	641	613	658	767	801
	710 - 740	690	671	643	688	797	831
	820 - 850	800	781	753	798	907	941
Höhe	2010 - 2035	1985	1980	1966	1989	2043	2060

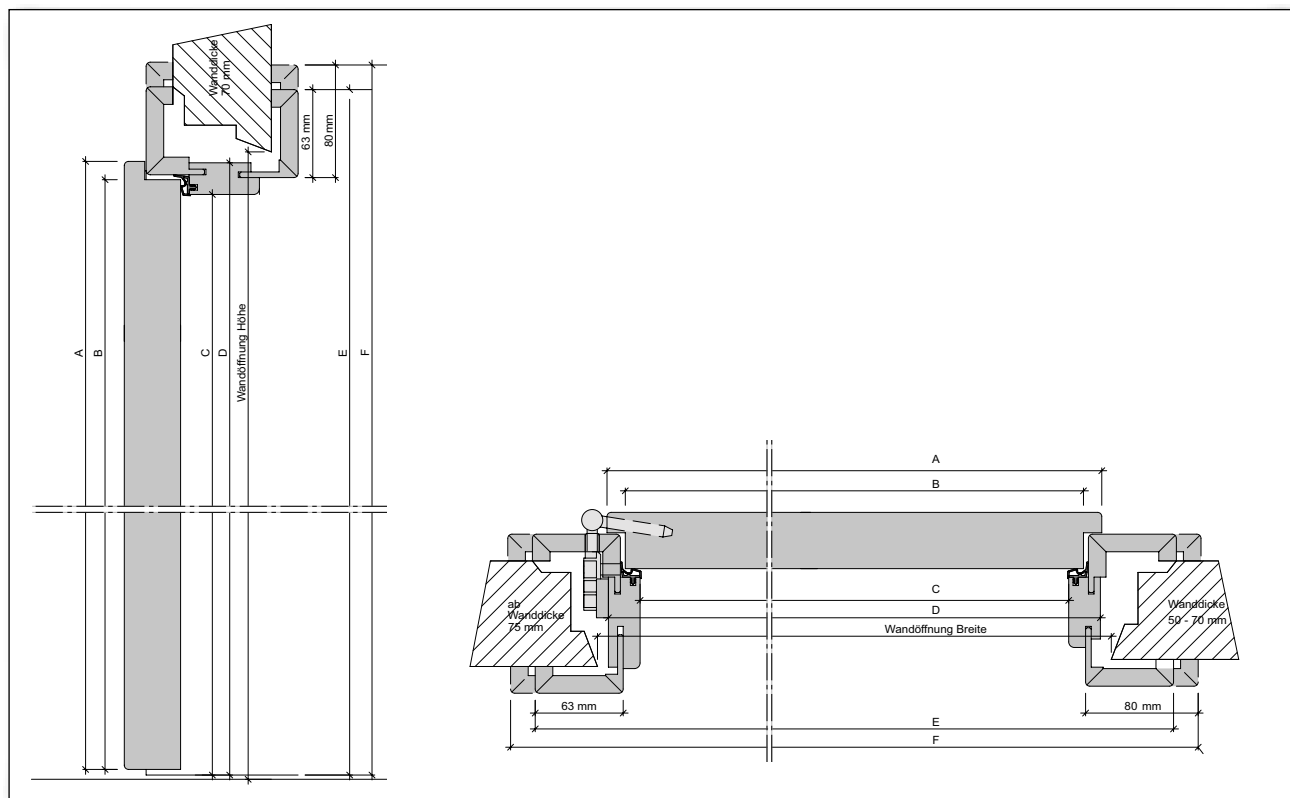

Zargen Weißlack- und G-Tec®-Oberfläche

stumpfe Zargen in den Breiten 709 / 834 / 959 mm
 Verstellbereich -5/+15 mm, vorgerichtet für Locuma Magnetfallenschloss, inkl. 2 Tectus-Bänder TE 340 3D
 verdecktes, kurzes Lappenschließblech in Edelstahl, Bekleidungsbreite 65 mm, vitaDoor

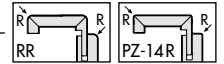

1985 mm	Kante	Art.-Nr. Matchcode	100 mm	120 mm	140 mm	160 mm	180 mm	200 mm	270 mm	290 mm
Weißlack	PZ-14 R	TVD092411 TZPZWE14RK	✓✓*	✓✓*	✓✓✓	✓✓*	*✓*	✓✓*	✓✓*	*✓*
			453,75 539,96	463,25 551,27	463,25 551,27	520,25 619,10	545,00 648,55	545,00 648,55	580,25 690,50	619,50 737,21
2110 mm	Kante	Art.-Nr. Matchcode	100 mm	120 mm	140 mm	160 mm	180 mm	200 mm	270 mm	290 mm
			Weißlack	PZ-14 R	TVD102411 TZPZWE14ST	*✓*	✓✓✓	✓✓✓	✓✓✓	–
			499,00 593,81	510,25 607,20	510,25 607,20	572,25 680,98	–	599,50 713,41	638,25 759,52	–

verdecktes Lappenschließblech in Edelstahl, Bekleidungsbreite 65 mm, vitaDoor

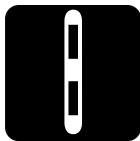

1985 mm	Kante	Art.-Nr. Matchcode	100 mm	120 mm	140 mm	160 mm	180 mm	200 mm	270 mm	290 mm
Weißlack	PZ-14 R	TVD092410 TZPZWE14RK	✓✓*	✓✓*	✓✓✓	✓✓*	*✓*	✓✓*	✓✓*	*✓*
			465,25 553,65	474,75 564,95	474,75 564,95	532,50 633,68	556,25 661,94	556,25 661,94	594,00 706,86	633,50 753,87
2110 mm	Kante	Art.-Nr. Matchcode	100 mm	120 mm	140 mm	160 mm	185 mm	200 mm	270 mm	290 mm
			Weißlack	PZ-14 R	TVD102410 TZPZWE14ST	*✓*	✓✓✓	✓✓✓	✓✓✓	–
			512,00 609,28	522,25 621,48	522,25 621,48	585,75 697,04	–	612,00 728,28	653,50 777,67	–

verdecktes Lappenschließblech in Edelstahl, Bekleidungsbreite 60 mm, Garant



1985 mm	Kante	Art.-Nr. Matchcode	105 mm	125 mm	145 mm	165 mm	185 mm	205 mm	270 mm	290 mm
G-Tec® Graphitgrau	RR	TGA122600 TZPZWEGETEC	✓✓*	✓✓*	✓✓✓	✓✓*	*✓*	✓✓*	✓✓*	*✓*
			528,25 628,62	530,00 630,70	533,00 634,27	552,50 657,48	560,25 666,70	560,25 666,70	569,00 677,11	598,50 712,22
G-Tec® Weiß	RR	TGA042600 TZPZWEGETEC	✓✓*	✓✓*	✓✓✓	✓✓*	*✓*	✓✓*	✓✓*	*✓*
			528,25 628,62	530,00 630,70	533,00 634,27	552,50 657,48	560,25 666,70	560,25 666,70	569,00 677,11	598,50 712,22
2110 mm	Kante	Art.-Nr. Matchcode	105 mm	125 mm	145 mm	165 mm	185 mm	205 mm	270 mm	290 mm
			G-Tec® Graphitgrau	RR	TGA132600 TZPZWEGETEC	*✓*	✓✓✓	✓✓✓	✓✓✓	–
			540,00 642,60	542,00 644,98	545,00 648,55	565,50 672,95	–	574,00 683,06	583,50 694,37	–
G-Tec® Weiß	RR	TGA052600 TZPZWEGETEC	*✓*	✓✓✓	✓✓✓	✓✓✓	–	✓✓✓	✓✓✓	–
			540,00 642,60	542,00 644,98	545,00 648,55	565,50 672,95	–	574,00 683,06	583,50 694,37	–

stumpfe Zargen reverse in den Breiten 709 / 834 / 938 mm, vitaDoor
 Bekleidungsbreite 65 mm, Verstellbereich -5/+15 mm, vorgerichtet für Locuma Magnetfallenschloss, inkl. 2 Tectus-Bänder TE 240 3D

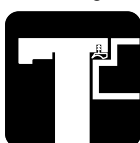
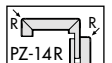

1985 mm	Kante	Art.-Nr. Matchcode	120 mm	140 mm	160 mm	180 mm	200 mm	270 mm	290 mm
Weißlack	PZ-14 R	TVD092414 TZPZWE14RK	✓✓*	✓✓✓	✓✓*	*✓*	✓✓*	✓✓*	*✓*
			407,00 484,33	407,00 484,33	423,25 503,67	444,50 528,96	444,50 528,96	477,75 568,52	504,25 600,06
2110 mm	Kante	Art.-Nr. Matchcode	120 mm	140 mm	160 mm	180 mm	200 mm	270 mm	290 mm
			Weißlack	PZ-14 R	TVD102414 TZPZWE14ST	✓✓✓	✓✓✓	✓✓✓	–
			455,75 542,34	455,75 542,34	474,50 564,66	–	499,75 594,70	540,00 642,60	–

stumpfe Zargen für flächenbündig einliegende Ganzglastüren bis 60 kg in der Breite 834 mm, vitaDoor
 Bekleidungsbreite 65 mm, Verstellbereich -5/+15 mm, Schließmagnet Edelstahloptik und SI-Platte (Band) im Futterbrett eingelassen

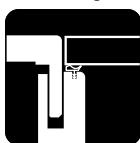
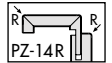

1985 mm	Kante	Art.-Nr. Matchcode	120 mm	140 mm	160 mm	200 mm
Weißlack	PZ-14 R	TVD092600 TZPZWE1465	✓	✓	✓	✓
			724,50 862,16	724,50 862,16	743,00 884,17	755,50 899,05
2110 mm	Kante	Art.-Nr. Matchcode	120 mm	140 mm	160 mm	200 mm
			Weißlack	PZ-14 R	TVD102600 TZPZWE1465	✓
			739,00 879,41	739,00 879,41	744,25 885,66	757,25 901,13

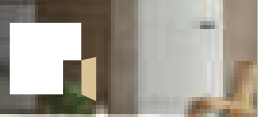

Wandbündige Zargen

**modul
WERK** innovative Türsysteme
by vitaDOOR

Zargen in den Breiten 735 / 860 / 985 mm, Modulwerk

Aluminiumzarge 3-teilig, zerlegt, bestehend aus Deck- und Unterzarge, Deckzarge an Unterzarge verschraubt, inkl. aller Vorrichtungen für Schloss, Band, Dichtung und Montagewinkel, Unterzarge blank unbehandelt

Zarge modulwerk 1.0 mit 6 mm Zargenspiegel, vorbereitet für 60 mm Türblatt

1985 mm	Art.-Nr. Matchcode	
Edelstahloptik	TVDM10260 TZMW1	✓✓✓ 1214,75 1445,55
2110 mm	Art.-Nr. Matchcode	
Edelstahloptik	TVDM11260 TZMW1	✓✓✓ 1214,75 1445,55

Zarge modulwerk 2.0 mit 18 mm Zargenspiegel, vorbereitet für 40 mm Türblatt

1985 mm	Art.-Nr. Matchcode	
Edelstahloptik	TVDM20260 TZMW2	✓✓✓ 1159,25 1379,51
2110 mm	Art.-Nr. Matchcode	
Edelstahloptik	TVDM21260 TZMW2	✓✓✓ 1196,75 1424,13

Zarge modulwerk 3.1 Grundzarge einseitig, für 50 mm Bekleidung

1985 mm	Art.-Nr. Matchcode	
Alu weiß	TVDM30160 TZMW3	✓✓✓ 303,75 361,46
2110 mm	Art.-Nr. Matchcode	
Alu weiß	TVDM31160 TZMW3	*✓✓✓ 330,50 393,30



modulwerk 1.0
wandbündige Aluminiumzarge (6 mm)



modulwerk 2.0
wandbündige Aluminiumzarge (18 mm)



modulwerk 3.1
Grundzarge einseitig (50 mm Bekleidung)

Preise in €: 1. Preis zzgl. MwSt., 2. Preis inkl. MwSt. | **Zargenbreiten:** ✓ Lagerbestand / * kein Lagerbestand

Zargen Weißlack- und G-Tec®-Oberfläche

gefälzte Zargen in den Breiten 610 / 735 / 860 / 985 mm, vitaDoor

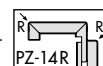

Bekleidungsbreite 65 mm, Verstellbereich -5/+15 mm,
verstellbares Edelstahlschließblech, vorbereitet für Locuma Magnetfallenschloss

1985 mm	Kante	Art.-Nr. Matchcode	100 mm	120 mm	140 mm	160 mm	180 mm	200 mm	225 mm	240 mm	270 mm	290 mm	330 mm
Weißlack	PZ-14 R	TVD092408	✓✓✓*	✓✓✓✓	✓✓✓✓	✓✓✓✓	✓✓✓✓	✓✓✓✓	✓✓✓✓	✓✓✓✓	✓✓✓✓	✓✓✓✓	✓✓✓✓
		TZPZWE1465	172,50 205,28	172,50 205,28	172,50 205,28	195,50 232,65	195,50 232,65	208,75 248,41	214,50 255,26	222,75 265,07	228,25 271,62	253,50 301,67	266,25 316,84
2110 mm	Kante	Art.-Nr. Matchcode	100 mm	120 mm	140 mm	160 mm	180 mm	200 mm	225 mm	240 mm	270 mm	290 mm	330 mm
Weißlack	PZ-14 R	TVD102408	✓✓✓✓	✓✓✓✓	✓✓✓✓	✓✓✓✓	✓✓✓✓	✓✓✓✓	✓✓✓✓	✓✓✓✓	✓✓✓✓	✓✓✓✓	✓✓✓✓
		TZPZWE1465	207,00 246,33	207,00 246,33	207,00 246,33	234,50 279,06	250,50 298,10	250,50 298,10	264,00 314,16	-	274,00 326,06	288,75 343,61	302,50 359,98

gefälzte Zargen in den Breiten 610 / 735 / 860 / 985 mm, Garant

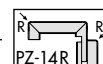

Bekleidungsbreite 60 mm, Verstellbereich -5/+15 mm,
verstellbares Edelstahlschließblech, vorbereitet für Locuma Magnetfallenschloss

1985 mm	Kante	Art.-Nr. Matchcode	105 mm	125 mm	145 mm	165 mm	185 mm	205 mm	240 mm	270 mm	290 mm	325 mm
G-Tec® Graphitgrau	PZ-14 R	TGA062400	✓✓✓*	✓✓✓✓	✓✓✓✓	✓✓✓✓	✓✓✓✓	✓✓✓✓	✓✓✓✓	✓✓✓✓	✓✓✓✓	✓✓✓✓
		TZGTGR	226,75 269,83	229,25 272,81	232,50 276,68	267,50 318,33	277,75 330,52	277,75 330,52	289,25 344,21	289,25 344,21	308,75 367,41	327,50 389,73
G-Tec® Weiß	PZ-14 R	TGA042400	✓✓✓*	✓✓✓✓	✓✓✓✓	✓✓✓✓	✓✓✓✓	✓✓✓✓	✓✓✓✓	✓✓✓✓	✓✓✓✓	✓✓✓✓
		TZGTGR	226,75 269,83	229,25 272,81	232,50 276,68	267,50 318,33	277,75 330,52	277,75 330,52	289,25 344,21	289,25 344,21	308,75 367,41	327,50 389,73
2110 mm	Kante	Art.-Nr. Matchcode	105 mm	125 mm	145 mm	165 mm	185 mm	205 mm	240 mm	270 mm	290 mm	325 mm
G-Tec® Graphitgrau	PZ-14 R	TGA072400	✓✓✓✓	✓✓✓✓	✓✓✓✓	✓✓✓✓	✓✓✓✓	✓✓✓✓	✓✓✓✓	✓✓✓✓	✓✓✓✓	✓✓✓✓
		TZGTGR	241,25 287,09	243,50 289,77	247,25 294,23	284,50 338,56	295,50 351,65	295,50 351,65	-	307,75 366,22	329,25 391,81	349,00 415,31
G-Tec® Weiß	PZ-14 R	TGA052400	✓✓✓✓	✓✓✓✓	✓✓✓✓	✓✓✓✓	✓✓✓✓	✓✓✓✓	✓✓✓✓	✓✓✓✓	✓✓✓✓	✓✓✓✓
		TZGTGR	241,25 287,09	243,50 289,77	247,25 294,23	284,50 338,56	295,50 351,65	295,50 351,65	-	307,75 366,22	329,25 391,81	349,00 415,31

stumpfe Zargen für flächenbündig einliegende Ganzglastüren bis 80 kg in den Breiten 709 / 834 mm, vitaDoor



Bekleidungsbreite 65 mm, Verstellbereich -5/+15 mm, Schließblech Edelstahl im Futterbrett eingelassen

1985 mm	Kante	Art.-Nr. Matchcode	100 mm	120 mm	140 mm	160 mm	200 mm
Weißlack	PZ-14 R	TVD092409	✓✓	✓✓	✓✓	✓✓	✓✓
		TVD092409	355,25 422,75	355,25 422,75	355,25 422,75	367,00 436,73	379,25 451,31
2110 mm	Kante	Art.-Nr. Matchcode	100 mm	120 mm	140 mm	160 mm	200 mm
Weißlack	PZ-14 R	TVD102409	✓✓	✓✓	✓✓	✓✓	✓✓
		TZPZWE1465	410,25 488,20	410,25 488,20	410,25 488,20	423,75 504,26	438,00 521,22

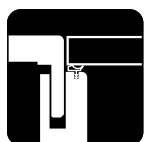

Zargen Weißlack-Oberfläche

gefälzte Zargen in den Breiten 610 / 735 / 860 / 985 mm

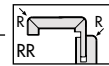

Bekleidungsbreite 60 mm, Verstellbereich -5/+15 mm, beroline

1985 mm	Kante	Art.-Nr. Matchcode	80 mm	100 mm	120 mm	140 mm	160 mm	180 mm	200 mm	225 mm	240 mm			
Weißlack	RR	TVD092400 TZPZWE0960	✓✓✓✓*	✓✓✓✓✓	✓✓✓✓✓	✓✓✓✓✓	✓✓✓✓✓	✓✓✓✓✓	✓✓✓✓✓	✓✓✓✓	✓✓✓✓			
			138,00 164,22	138,00 164,22	138,00 164,22	138,00 164,22	153,50 182,67	173,50 206,47	173,50 206,47	173,50 206,47	181,50 215,99	181,50 215,99		
			270 mm	290 mm	330 mm	350 mm	370 mm	390 mm	410 mm	430 mm	450 mm			
			✓✓✓✓	✓✓✓✓	✓✓✓✓	✓✓✓✓	✓✓✓✓	✓✓✓✓	✓✓✓✓	✓✓✓✓	✓✓✓✓			
			198,00 235,62	218,25 259,72	225,00 267,75	392,25 466,78	392,25 466,78	392,25 466,78	392,25 466,78	392,25 466,78	392,25 466,78			
2110 mm	Kante	Art.-Nr. Matchcode	80 mm	100 mm	120 mm	140 mm	160 mm	180 mm	200 mm	225 mm	240 mm	270 mm	290 mm	330 mm
Weißlack	RR	TVD102400 TZPZWE09RK	✓✓✓✓	✓✓✓✓	✓✓✓✓	✓✓✓✓	✓✓✓✓	✓✓✓✓	✓✓✓✓	✓✓✓✓	✓✓✓✓	✓✓✓✓	✓✓✓✓	✓✓✓✓
			152,00 180,88	152,00 180,88	152,00 180,88	152,00 180,88	172,50 205,28	190,75 226,99	190,75 226,99	203,25 241,87	203,25 241,87	217,50 258,83	247,50 294,53	255,00 303,45

gefälzte Zargen in den Breiten 610 / 735 / 860 / 985 mm

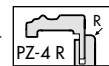

mit profilierter Bekleidung, Bekleidungsbreite 65 mm, Verstellbereich +15 mm, vitaDoor

1985 mm	Kante	Art.-Nr. Matchcode	80 mm	100 mm	120 mm	140 mm	160 mm	180 mm	200 mm	225 mm	240 mm	270 mm	290 mm
Weißlack	PZ-4 R	TVD092402 TZPZWE04RK	✓✓✓✓	✓✓✓✓	✓✓✓✓	✓✓✓✓	✓✓✓✓	✓✓✓✓	✓✓✓✓	✓✓✓✓	✓✓✓✓	✓✓✓✓	✓✓✓✓
			203,00 241,57	203,00 241,57	203,00 241,57	203,00 241,57	232,75 276,97	244,75 291,25	244,75 291,25	244,75 291,25	267,25 318,03	267,25 318,03	267,25 318,03

Reno-Zargen in den Breiten 610 / 735 / 860 / 985 mm

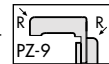

Bekleidungsbreite 80 mm, Verstellbereich -5/+15 mm, beroline

1985 mm	Kante	Art.-Nr. Matchcode	80 mm	100 mm	120 mm	140 mm	160 mm	180 mm	200 mm	225 mm	240 mm
Weißlack	PZ-9	TVD092413 TZPZWE0980	✓✓✓✓	✓✓✓✓	✓✓✓✓	✓✓✓✓	✓✓✓✓	✓✓✓✓	✓✓✓✓	✓✓✓✓	✓✓✓✓
			182,75 217,47	182,75 217,47	182,75 217,47	182,75 217,47	201,00 239,19	221,75 263,88	221,75 263,88	221,75 263,88	228,75 272,21
			270 mm	290 mm	330 mm	350 mm	370 mm	390 mm	410 mm	430 mm	450 mm
			✓✓✓✓	✓✓✓✓	✓✓✓✓	✓✓✓✓	✓✓✓✓	✓✓✓✓	✓✓✓✓	✓✓✓✓	✓✓✓✓
			246,50 293,34	269,00 320,11	276,00 328,44	412,00 490,28	412,00 490,28	412,00 490,28	412,00 490,28	412,00 490,28	412,00 490,28

gefälzte Zargen in den Breiten 610 / 735 / 860 / 985 mm

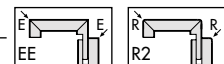

Bekleidungsbreite 63 mm, Verstellbereich -3/+17 mm, ringo

1985 mm	Kante	Art.-Nr. Matchcode	80 mm	100 mm	120 mm	140 mm	160 mm	180 mm	200 mm	220 mm	240 mm	265 mm	285 mm	325 mm	350 mm
Weißlack	EE	TRI1030 TZGLWEEE	✓✓✓✓	✓✓✓✓	✓✓✓✓	✓✓✓✓	✓✓✓✓	✓✓✓✓	✓✓✓✓	✓✓✓✓	✓✓✓✓	✓✓✓✓	✓✓✓✓	✓✓✓✓	✓✓✓✓
			165,50 196,95	165,50 196,95	165,50 196,95	167,00 198,73	196,25 233,54	211,50 251,69	211,50 251,69	226,00 268,94	226,00 268,94	226,00 268,94	253,25 301,37	253,25 301,37	-
Weißlack	R2	TRI1200040 TZGLWER2	✓✓✓✓	✓✓✓✓	✓✓✓✓	✓✓✓✓	✓✓✓✓	✓✓✓✓	✓✓✓✓	✓✓✓✓	✓✓✓✓	✓✓✓✓	✓✓✓✓	✓✓✓✓	✓✓✓✓
			168,50 200,52	168,50 200,52	168,50 200,52	170,00 202,30	199,75 237,70	215,25 256,15	215,25 256,15	230,00 273,70	230,00 273,70	230,00 273,70	257,75 306,72	257,75 306,72	295,50 351,65
2110 mm	Kante	Art.-Nr. Matchcode	80 mm	100 mm	120 mm	140 mm	160 mm	180 mm	200 mm	220 mm	240 mm	265 mm	285 mm	325 mm	350 mm
Weißlack	R2	TRI1171 TZGLWER2	-	✓✓✓✓	✓✓✓✓	✓✓✓✓	✓✓✓✓	✓✓✓✓	✓✓✓✓	✓✓✓✓	✓✓✓✓	✓✓✓✓	✓✓✓✓	✓✓✓✓	✓✓✓✓
			-	188,50 224,32	188,50 224,32	190,50 226,70	223,75 266,26	241,00 286,79	241,00 286,79	257,75 306,72	-	257,75 306,72	288,75 343,61	288,75 343,61	-

Zargen Weißlack-Oberfläche

2-flügelige Zargen in den Breiten 1460 / 1710 / 1960 mm

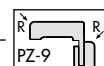

Bekleidungsbreite 60 mm, Verstellbereich -5/+15 mm, vitaDoor

1985 mm	Kante	Art.-Nr. Matchcode	120 mm	140 mm	160 mm	200 mm	270 mm
Weißlack	PZ-9	TVD092490 TZPZWE0960	** 221,00 262,99	✓✓✓ 221,00 262,99	—	✓✓✓ 268,00 318,92	✓✓✓ 290,75 345,99

Durchgangszargen in den Breiten 735 / 860 / 985 mm

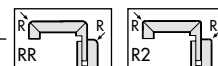

Bekleidungsbreite 60 mm, Verstellbereich -5/+15 mm, beroline

1985 mm	Kante	Art.-Nr. Matchcode	100 mm	120 mm	140 mm	160 mm	180 mm	200 mm	270 mm
Weißlack	RR	TVD092405 TZPZWEZRR	✓✓✓ 208,00 247,52	✓✓✓ 208,00 247,52	✓✓✓ 208,00 247,52	✓✓✓ 229,00 272,51	** 255,00 303,45	✓✓✓ 255,00 303,45	✓✓✓ 279,00 332,01
2110 mm	Kante	Art.-Nr. Matchcode	100 mm	120 mm	140 mm	160 mm	180 mm	200 mm	270 mm
Weißlack	RR	TVD102405 TZPZWEZRR	✓✓✓ 208,00 247,52	✓✓✓ 208,00 247,52	✓✓✓ 208,00 247,52	✓✓✓ 242,00 287,98	** 255,00 303,45	✓✓✓ 255,00 303,45	✓✓✓ 279,00 332,01

Bekleidungsbreite 63 mm, Verstellbereich -3/+17 mm, ringo

1985 mm	Kante	Art.-Nr. Matchcode	120 mm	140 mm	160 mm	200 mm	265 mm
Weißlack	R2	TRI1200050 TZGLWER2	** 213,75 254,36	✓✓✓ 215,50 256,45	** 249,00 296,31	** 263,75 313,86	** 278,00 330,82

Blockrahmen, ringo

B60 ohne Wandanschlussleiste, auf Gehrung / Verschraubung von oben; Querstücke auf Normbreiten 610 / 735 und 860 mm kürzbar; Blendrahmen-Außenmaß: Höhen 2044 / 2169 mm, Breite 1094 mm; Bänder V 3400/40, Klemmblock V 3604, Standard-Schließblech

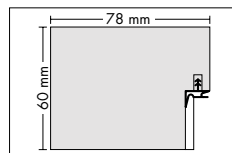

	Art.-Nr. Matchcode	1985 x 985 mm	2110 x 985 mm
Weißlack	TRI073100 TZGLWEBL	337,50 401,63	392,75 467,37

B60 mit Oberlicht und Seitenteil ohne Wandanschlussleiste, auf Gehrung, Blendrahmen-Außenmaß:

1480 x 2510 mm, kürzbar; Bänder V 3400/40, Klemmblock V 3604, Standard-Schließblech; Anschlag Tür wandseitig

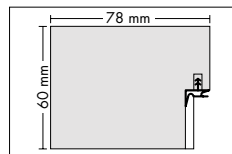

	Art.-Nr. Matchcode	1985 x 860 mm	1985 x 985 mm
Weißlack	TRI073110 TZGLWEBL	1316,50 1566,64	1316,50 1566,64
	Art.-Nr. Matchcode	2110 x 860 mm	2110 x 985 mm
Weißlack	TRI173110 TZGLWEBL	1253,75 1491,96	1253,75 1491,96

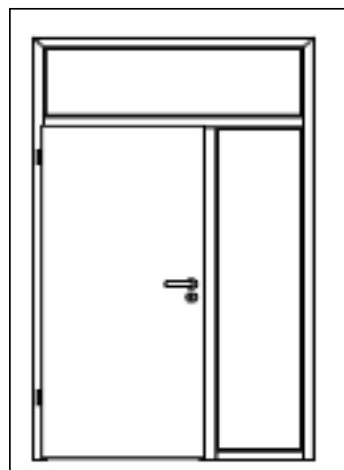

...links am Futter angeschlagen

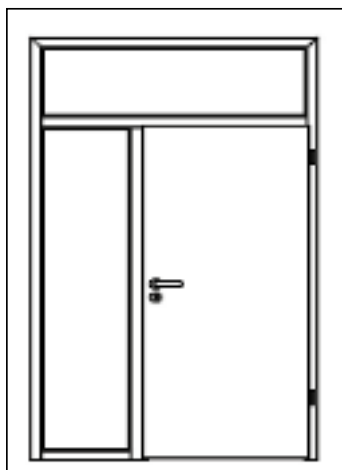

...rechts am Futter angeschlagen



Blockrahmen mit Oberlicht und Seitenteil

Zargen CPL-Oberfläche

Zargen in den Breiten 610 / 735 / 860 / 985 mm

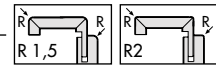

CPL-Oberfläche Bekleidungsbreite 60 mm, Verstellbereich -5/+15 mm, beroline

1985 mm	Kante	Art.-Nr. Matchcode	80 mm	100 mm	120 mm	140 mm	160 mm	180 mm	205 mm	220 mm	240 mm	270 mm	290 mm
weiß	R 1,5	TBL082400 TZCPWER2	✓✓✓*	✓✓✓*	✓✓✓✓	✓✓✓✓	✓✓✓✓	✓✓✓✓	✓✓✓✓	✓✓✓✓	✓✓✓✓	✓✓✓✓	✓✓✓✓
			144,00 171,36	144,00 171,36	144,00 171,36	144,00 171,36	169,50 201,71	169,50 201,71	180,75 215,09	180,75 215,09	195,50 232,65	195,50 232,65	221,75 263,88
2110 mm	Kante	Art.-Nr. Matchcode	80 mm	100 mm	120 mm	140 mm	160 mm	180 mm	205 mm	220 mm	240 mm	270 mm	290 mm
weiß	R 1,5	TBL092400 TZCPWER2	-	*✓✓✓	*✓✓✓	*✓✓✓	*✓✓✓	*✓✓✓	*✓✓✓	*✓✓✓	-	*✓✓✓	*✓✓✓
			-	158,50 188,62	158,50 188,62	158,50 188,62	186,50 221,94	186,50 221,94	198,75 236,51	198,75 236,51	-	215,00 255,85	244,00 290,36

CPL-Oberfläche (ringolit), Bekleidungsbreite 63 mm, Verstellbereich -3/+17 mm, ringo

1985 mm	Kante	Art.-Nr. Matchcode	80 mm	100 mm	120 mm	140 mm	160 mm	180 mm	200 mm	220 mm	240 mm	265 mm	285 mm	305 mm	325 mm
Vital Pinie hell	R2	TRI222400 TZCPPH	-	✓✓✓*	✓✓✓✓	✓✓✓✓	✓✓✓✓	*✓✓✓	✓✓✓✓	-	✓✓✓✓	✓✓✓✓	-	-	-
			-	182,50 217,18	182,50 217,18	184,50 219,56	216,75 257,93	233,25 277,57	233,25 277,57	-	249,50 296,91	249,50 296,91	-	-	-
Vital Ast-Eiche	R2	TRI242400 TZCPAE	-	✓✓✓*	✓✓✓✓	✓✓✓✓	✓✓✓✓	*✓✓✓	✓✓✓✓	-	✓✓✓✓	✓✓✓✓	-	-	-
			-	182,50 217,18	182,50 217,18	184,50 219,56	216,75 257,93	233,25 277,57	233,25 277,57	-	249,50 296,91	249,50 296,91	-	-	-
Wildbuche	R2	TRI5C2400 TZCPBU	-	✓✓✓*	✓✓✓✓	✓✓✓✓	✓✓✓✓	*✓✓✓	✓✓✓✓	-	✓✓✓✓	✓✓✓✓	-	-	-
			-	182,50 217,18	182,50 217,18	184,50 219,56	216,75 257,93	233,25 277,57	233,25 277,57	-	249,50 296,91	249,50 296,91	-	-	-
Esche weiß	R2	TRI1369 TZCPESR2	-	✓✓✓*	✓✓✓✓	✓✓✓✓	✓✓✓✓	*✓✓✓	✓✓✓✓	-	✓✓✓✓	✓✓✓✓	-	-	-
			-	167,75 199,62	167,75 199,62	169,50 201,71	199,00 236,81	214,50 255,26	214,50 255,26	-	229,25 272,81	229,25 272,81	-	-	-
Nebelgrau	R2	TRI482400 TZCPNGR2	-	✓✓✓*	✓✓✓✓	✓✓✓✓	✓✓✓✓	*✓✓✓	✓✓✓✓	-	✓✓✓✓	✓✓✓✓	-	-	-
			-	167,75 199,62	167,75 199,62	169,50 201,71	199,00 236,81	214,50 255,26	214,50 255,26	-	229,25 272,81	229,25 272,81	-	-	-
Schwarz	R2	TRI5G2400 TÜCPSW	-	✓✓✓*	✓✓✓✓	✓✓✓✓	✓✓✓✓	*✓✓✓	✓✓✓✓	-	✓✓✓✓	✓✓✓✓	-	-	-
			-	182,50 217,18	182,50 217,18	184,50 219,56	216,75 257,93	233,25 277,57	233,25 277,57	-	249,50 296,91	249,50 296,91	-	-	-
Glattweiß (Arctic White)	R2	TRIO82400 TZCPWER2	*✓✓*	*✓✓*	*✓✓*	*✓✓*	*✓✓*	*✓✓*	*✓✓*	*✓✓*	*✓✓*	*✓✓*	*✓✓*	*✓✓*	*✓✓*
			149,25 177,61	149,25 177,61	149,25 177,61	150,75 179,39	177,00 210,63	190,75 226,99	190,75 226,99	204,00 242,76	204,00 242,76	204,00 242,76	228,75 272,21	228,75 272,21	228,75 272,21
Buche hell	R2	TRI1420 TZCPBUR2	*✓✓*	*✓✓*	*✓✓*	*✓✓*	*✓✓*	*✓✓*	*✓✓*	*✓✓*	*✓✓*	*✓✓*	*✓✓*	*✓✓*	*✓✓*
			167,75 199,62	167,75 199,62	167,75 199,62	169,50 201,71	199,00 236,81	214,50 255,26	214,50 255,26	229,25 272,81	229,25 272,81	229,25 272,81	257,00 305,83	-	257,00 305,83
Ahorn	R2	TRI1395 TZCPAHR2	*✓✓*	*✓✓*	*✓✓*	*✓✓*	*✓✓*	*✓✓*	*✓✓*	*✓✓*	*✓✓*	*✓✓*	*✓✓*	*✓✓*	*✓✓*
			167,75 199,62	167,75 199,62	167,75 199,62	169,50 201,71	199,00 236,81	214,50 255,26	214,50 255,26	229,25 272,81	229,25 272,81	229,25 272,81	257,00 305,83	-	257,00 305,83
Eiche hell	R2	TRI122400 TZCPEIR2	*✓✓*	*✓✓*	*✓✓*	*✓✓*	*✓✓*	*✓✓*	*✓✓*	*✓✓*	*✓✓*	*✓✓*	*✓✓*	*✓✓*	*✓✓*
			167,75 199,62	167,75 199,62	167,75 199,62	169,50 201,71	199,00 236,81	214,50 255,26	214,50 255,26	229,25 272,81	229,25 272,81	229,25 272,81	257,00 305,83	-	257,00 305,83
2110 mm	Kante	Art.-Nr. Matchcode	80 mm	100 mm	120 mm	140 mm	160 mm	180 mm	200 mm	220 mm	240 mm	265 mm	285 mm	305 mm	325 mm
Glattweiß (Arctic White)	R2	TRIO92400 TZCPWER2	-	*✓✓*	*✓✓*	*✓✓*	*✓✓*	*✓✓*	*✓✓*	*✓✓*	*✓✓*	*✓✓*	*✓✓*	*✓✓*	*✓✓*
			-	167,75 199,62	167,75 199,62	168,75 200,81	199,00 236,81	214,50 255,26	214,50 255,26	228,50 271,92	228,50 271,92	228,50 271,92	256,00 304,64	-	256,00 304,64

Zargen CPL-Oberfläche

Blendrahmen, ringo

Blendrahmen B46 Oberfläche CPL (ringolit), ohne Wandanschlussleisten, auf Gehrung, MDF ummantelt 46 x 79 mm, abgerundete Kanten, Bänder V 3400/40, Klemmblock ST32, Standard-Schließblech

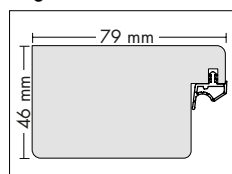

1985 mm	Art.-Nr. Matchcode	735 mm	860 mm	985 mm
Glattweiß (Arctic White)	TRI083000 TZCPWEBL	185,75 221,04	185,75 221,04	185,75 221,04
Buche hell	TRI083000 TZCPBUUBL	185,75 221,04	185,75 221,04	185,75 221,04
Ahorn	TRI133000 TZCPAHBL	185,75 221,04	185,75 221,04	185,75 221,04
Eiche hell	TRI123000 TZCPEIBL	185,75 221,04	185,75 221,04	185,75 221,04
Esche weiß	TRI1373000 TZCPESBL	185,75 221,04	185,75 221,04	185,75 221,04
2110 mm	Art.-Nr. Matchcode	735 mm	860 mm	985 mm
Glattweiß (Arctic White)	TRI093000 TZCPWEBL	208,00 247,52	208,00 247,52	208,00 247,52



Zargen Weißlack- und CPL-Oberfläche

gefälzte Zargen Bekleidungsbreite 60 und 80 mm, beroline

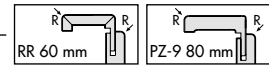

in den Breiten 660 / 690 / 800 mm, Verstellbereich -5/+15 mm

1985 mm	Kante	Art.-Nr. Matchcode	60 mm	80 mm	100 mm	120 mm	140 mm	160 mm	200 mm	225 mm
Weißlack Bekl.-Breite 60 mm	RR	TVD092400 TZPZWE0960	✓✓✓ 145,25 172,85	✓✓✓ 145,25 172,85	✓✓✓ 145,25 172,85	✓✓✓ 145,25 172,85	✓✓✓ 145,25 172,85	✓✓✓ 166,75 198,43	✳✓✓ 166,75 198,43	✳✓✓ 181,75 216,28
Weißlack Bekl.-Breite 80 mm	PZ-9	TVD092413 TZPZWE0980	✓✓✓ 202,00 240,38	✓✓✓ 202,00 240,38	✓✓✓ 202,00 240,38	✓✓✓ 202,00 240,38	✓✓✓ 202,00 240,38	✓✓✓ 225,00 267,75	✳✓✓ 247,75 294,82	✳✓✓ 256,50 305,24

in den Breiten 610 / 735 / 860 mm, Bekleidungsbreite 60 mm, Verstellbereich -5/+15 mm

1985 mm	Kante	Art.-Nr. Matchcode	60 mm	80 mm	100 mm	120 mm	140 mm	160 mm	180 mm	200 mm	225 mm	240 mm	270 mm	290 mm	330 mm
Weißlack Bekl.-Breite 60 mm	RR	TVD092400 TZPZWE0960	✓✓✓ 144,75 172,25	✓✓✓ 138,00 164,22	✓✓✓ 138,00 164,22	✓✓✓ 138,00 164,22	✓✓✓ 138,00 164,22	✓✓✓ 153,50 182,67	✓✓✓ 173,50 206,47	✓✓✓ 173,50 206,47	✳✓✓ 181,50 215,99	✳✓✓ 181,50 215,99	✳✓✓ 198,00 235,62	✳✓✓ 218,25 259,72	✳✓✓ 225,00 267,75
Weißlack Bekl.-Breite 80 mm	PZ-9	TVD092413 TZPZWE0980	✓✓✓ 182,75 217,47	✓✓✓ 182,75 217,47	✓✓✓ 182,75 217,47	✓✓✓ 182,75 217,47	✓✓✓ 182,75 217,47	✓✓✓ 201,00 239,19	✓✓✓ 221,75 263,88	✓✓✓ 221,75 263,88	✳✓✓ 228,75 272,21	✳✓✓ 228,75 272,21	✳✓✓ 246,50 293,34	✳✓✓ 269,00 320,11	✳✓✓ 276,00 328,44

gefälzte Zargen Bekleidungsbreite 63 mm, ringo

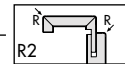

in den Breiten 660 / 800 mm, Verstellbereich -3/+17 mm

1985 mm	Kante	Art.-Nr. Matchcode	60 mm	80 mm	100 mm	120 mm	140 mm	160 mm	200 mm	225 mm
Glattweiß (Arctic White)	R2	TRI082400 TZCPWER2	✓✓ 149,25 177,61	✓✓ 149,25 177,61	✓✓ 149,25 177,61	✓✓ 149,25 177,61	✓✓ 150,75 179,39	✓✓ 177,50 211,23	✳✓ 191,00 227,29	✳✓ 204,00 242,76
Buche hell	R2	TRI1420 TZCPBUR2	✓✓ 168,00 199,92	✓✓ 168,00 199,92	✓✓ 168,00 199,92	✓✓ 168,00 199,92	✓✓ 169,50 201,71	✓✓ 199,50 237,41	✳✓ 214,75 255,55	✳✓ 229,30 272,87
Ahorn	R2	TRI1395 TZCPAHR2	✓✓ 168,00 199,92	✓✓ 168,00 199,92	✓✓ 168,00 199,92	✓✓ 168,00 199,92	✓✓ 169,50 201,71	✓✓ 199,50 237,41	✳✓ 214,75 255,55	✳✓ 229,30 272,87

in den Breiten 610 / 735 / 860 mm, Verstellbereich -3/+17 mm

1985 mm	Kante	Art.-Nr. Matchcode	60 mm	80 mm	100 mm	120 mm	140 mm	160 mm	180 mm	200 mm	220 mm	240 mm	265 mm	285 mm
Glattweiß (Arctic White)	R2	TRI082400 TZCPWER2	✳✓✓ 165,50 196,95	✓✓✓ 149,25 177,61	✓✓✓ 149,25 177,61	✓✓✓ 149,25 177,61	✓✓✓ 150,75 179,39	✓✓✓ 177,00 210,63	✳✓✓ 190,75 226,99	✳✓✓ 190,75 226,99	✳✓✓ 204,00 242,76	✳✓✓ 204,00 242,76	✳✓✓ 204,00 242,76	✳✓✓ 228,75 272,21
Buche hell	R2	TRI1420 TZCPBUR2	✳✓✓ 167,75 199,62	✓✓✓ 167,75 199,62	✓✓✓ 167,75 199,62	✓✓✓ 167,75 199,62	✓✓✓ 169,50 201,71	✓✓✓ 199,00 236,81	✳✓✓ 214,50 255,26	✳✓✓ 214,50 255,26	✳✓✓ 229,25 272,81	✳✓✓ 229,25 272,81	✳✓✓ 229,25 272,81	✳✓✓ 257,00 305,83
Ahorn	R2	TRI1395 TZCPAHR2	✳✓✓ 167,75 199,62	✓✓✓ 167,75 199,62	✓✓✓ 167,75 199,62	✓✓✓ 167,75 199,62	✓✓✓ 169,50 201,71	✓✓✓ 199,00 236,81	✳✓✓ 214,50 255,26	✳✓✓ 214,50 255,26	✳✓✓ 229,25 272,81	✳✓✓ 229,25 272,81	✳✓✓ 229,25 272,81	✳✓✓ 257,00 305,83
Eiche hell	R2	TRI122400 TZCPEIR2	✳✓✓ 167,75 199,62	✓✓✓ 167,75 199,62	✓✓✓ 167,75 199,62	✓✓✓ 167,75 199,62	✓✓✓ 169,50 201,71	✓✓✓ 199,00 236,81	✳✓✓ 214,50 255,26	✳✓✓ 214,50 255,26	✳✓✓ 229,25 272,81	✳✓✓ 229,25 272,81	✳✓✓ 229,25 272,81	✳✓✓ 257,00 305,83

Zargen CPL-Oberfläche

Blendrahmen, ringo

Blendrahmen B 46 Oberfläche CPL (ringolit), ohne Wandanschlussleisten, auf Gehrung, MDF ummantelt 46 x 79 mm, abgerundete Kanten, Bänder V 3400/40, Klemmblock ST32, Standard-Schließblech

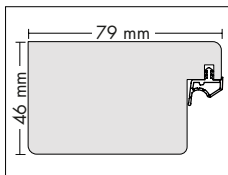

1985 mm	Art.-Nr. Matchcode	735 mm	860 mm	985 mm
Glattweiß (Arctic White)	TR1083000 TZCPWEBL	185,75 221,04	185,75 221,04	185,75 221,04
Buche hell	TR1083000 TZCPUBUL	185,75 221,04	185,75 221,04	185,75 221,04
Ahorn	TR1133000 TZCPAHBL	185,75 221,04	185,75 221,04	185,75 221,04
Eiche hell	TR1123000 TZCPEIBL	185,75 221,04	185,75 221,04	185,75 221,04

Blendrahmen B 46 mit eingesetzter Abdeck-T-Leiste Oberfläche CPL (ringolit), ohne Wandanschlussleisten, Blendrahmen auf Gehrung, MDF ummantelt 46 x 79 mm, abgerundete Kanten, Bänder V 3400/40, Klemmblock ST32, Standard-Schließblech; Abdeck-T-Leiste aus MDF, Sichtfläche beschichtet

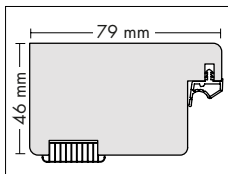

1985 mm	Art.-Nr. Matchcode	735 mm	860 mm
Glattweiß (Arctic White)	TR1083010 TZCPWEBL	260,50 310,00	260,50 310,00
Buche hell	TR1083010 TZCPUBUL	260,50 310,00	260,50 310,00
Eiche hell	TR1123010 TZCPEIBL	260,50 310,00	260,50 310,00

SCIO+ WA-Zarge CPL-Oberfläche (ringolit) in der Breite 860 mm, ringo

Hauptschließbleche montiert, verstärkte Bandaufnahmen BAB 01 montiert, mit Rahmenteil 2641, Bekleidungsbreite 63 mm, Verstellbereich -3/+17 mm

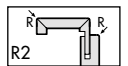

1985 mm	Kante	Art.-Nr. Matchcode	140 mm	285 mm
Glattweiß (Arctic White)	R2	TR1082414 TZCPWER2	282,75 336,47	578,25 688,12

Die Zarge ist für den Prüfnachweis RC2 notwendig.

Blendrahmen mit RC-2, ringo

Blendrahmen Oberfläche CPL (ringolit), für Dübelmontage, ohne Montagezubehör, Rahmenprofil 65 x 46 mm, 2 eingebaute Bandtaschen, Blocktaschen ST 73, Zarge mit 1 Dichtungsebene, Dämpfungsprofil, Stabilo-Schließblech silberfarbig
Der Blendrahmen ist für den Prüfnachweis RC-2 notwendig

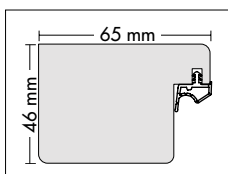

1985 mm	Art.-Nr. Matchcode	860 mm
Glattweiß (Arctic White)	TR1083020 TZCPWERC	270,00 321,30
Eiche hell	TR1083020 TZCPBURC	270,00 321,30

Zargen Weißlack- und CPL-Oberfläche

Zargen in den Breiten 860 / 985 mm, ringo



Zarge SCIO+

Schweres Hauptschließblech, verstärkte Bandaufnahmen BAB 01, mit Rahmenteil 2641,
Bekleidungsbreite 63 mm, Verstellbereich -3/+17 mm, akustisch wirksame Dichtung bei SK3 notwendig

1985 mm	Kante	Art.-Nr. Matchcode	140 mm	240 mm	265 mm
Weißlack	R2	TR10723012 TZGLWER2	✓ * 307,50 365,93	–	✓ ✓ 346,75 412,63
Glattweiß (Arctic White)	R2	TR1082414 TZCPWER2	✓ * 282,75 336,47	✓ ✓ 304,00 361,76	✓ ✓ 317,75 378,12
2110 mm	Kante	Art.-Nr. Matchcode	140 mm	240 mm	265 mm
Weißlack	R2	TR11723012 TZGLWER2	–	–	✓ ✓ 371,75 442,38
Glattweiß (Arctic White)	R2	TR1092414 TZCPWER2	–	–	✓ ✓ 340,00 404,60

Die Zarge ist für den Prüfnachweis RC-2 notwendig.

Zargen in den Breiten 860 / 985 mm



Zarge SCIO+ für 3-fach Verriegelung GU-Security Automatic, ringo

Schwere Haupt- und Nebenschließbleche, verstärkte Bandaufnahmen BAB 01, mit Rahmenteil 2641,
Bekleidungsbreite 63 mm, Verstellbereich -3/+17 mm, akustisch wirksame Dichtung bei SK3 notwendig

1985 mm	Kante	Art.-Nr. Matchcode	140 mm	265 mm
Weißlack	R2	TR10723013 TZGLWER2	✓ * 533,00 634,27	✓ ✓ 584,75 695,85
Glattweiß (Arctic White)	R2	TR1082424 TZCPWER2	✓ * 510,25 607,20	✓ ✓ 557,50 663,43
2110 mm	Kante	Art.-Nr. Matchcode	140 mm	265 mm
Weißlack	R2	TR11723013 TZGLWER2	–	✓ ✓ 636,50 757,44
Glattweiß (Arctic White)	R2	TR1092424 TZCPWER2	–	✓ ✓ 587,75 699,42

Die Zarge ist für den Prüfnachweis RC-2 notwendig.

REVERSE – ERSTMALS IN SERIE

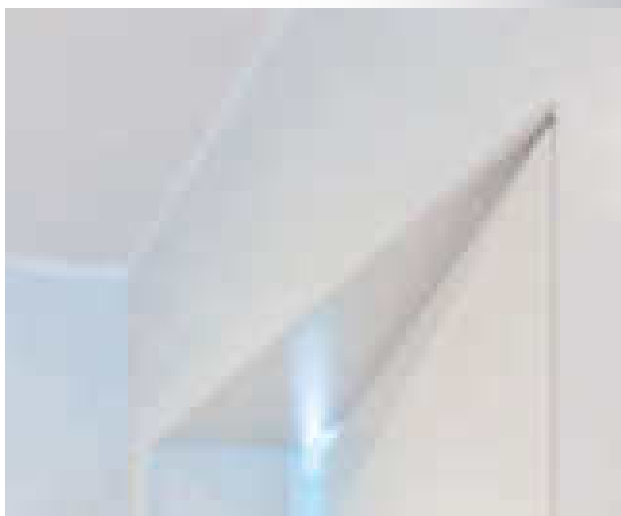

Eine Besonderheit ist die Option, die Türen, je nach Einbausituation, reverse zu öffnen. Das bedeutet, die Tür wird nicht vom Rahmen weg, sondern durch ihn hindurchbewegt. Reverse öffnende Türen bieten erweiterte Gestaltungsmöglichkeiten bezüglich der Raumplanung. Eine schöne Optik mit maximalem Mehrwert. Reverse öffnende Elemente erstmals in Serie zu einem guten Preis/Leistungsverhältnis.



Türen- und Beschlagstechnik



Türen- und Beschlagstechnik

Was an wesentlichem und wertvollem Wissen zur Türentechnik notwendig ist, haben wir hier für Sie zusammengestellt. Behandelt werden wichtige Bereiche und Themen, die in Ihrer täglichen Arbeit eine große Rolle spielen und für die Produkte unseres Lagerprogramms von Bedeutung sind.

Fundiert und leicht verständlich erhalten Sie die Informationen zum Verständnis der genauen Funktion und zum vorschriftsmäßigen Einsatz der Technik, damit die gewünschten Anforderungen erfüllt werden. Ergänzt durch Pflegehinweise für verschiedene Oberflächen und Ganzglastüren, die auch für Kunden nützlich und hilfreich sind.

Natürlich sind wir stets bestrebt, diese Informationen weiter zu optimieren und jederzeit aktuell und praxisgerecht für Sie zu halten. Deshalb sind wir Ihnen dankbar für jede Form von Anregungen und Kritik, um Sie auch weiterhin mit unentbehrlichem Fachwissen zu unterstützen...

...Ihr starker Partner für das Handwerk.



Anregungen und Kritik

Auch Gutes kann noch besser werden. Deshalb sind wir auf Ihre Verbesserungsvorschläge, Ihre Wünsche nach Produktergänzungen oder Verarbeitungsvereinfachungen angewiesen.

So können wir bei unseren regelmäßigen Kontakten mit Industrie und Herstellern auch gezielt Neu- und Weiterentwicklungen anregen und neue innovative Lösungen für optimale Produkte anstoßen.

Schreiben Sie einfach Ihrem Ansprechpartner von der Behrens-Gruppe.

Wandöffnungen

Normen

DIN	Deutsches Institut für Normung, nationale Bedeutung	DIN EN ISO	Unter Federführung von ISO oder CEN (Europäisches Komitee für Normung) entstandene Norm, die dann von beiden Organisationen veröffentlicht wird.
EN	Europäische Norm	RAL	Deutsches Institut für Gütesicherung und Kennzeichnung
DIN EN	Deutsche unveränderte Übernahme einer Europäischen Norm (EN)	TGL	Technische Normen, Gütevorschriften und Lieferbedingungen der DDR von 1955 bis 1995
ISO	Internationale Normung (Internationale Organisation für Normung)		
DIN ISO	Deutsche unveränderte Übernahme einer ISO-Norm		

DIN-Richtung

Im Sinne einer klaren Sprachregelung unterscheiden sich die beiden möglichen Öffnungsrichtungen einer Tür in die Begriffe DIN-links und DIN-rechts.

Man betrachtet die Tür stets von der Seite, zu der sich das Türblatt hin öffnet (Aufdeckseite).

Befinden sich die Bänder auf der linken Seite: DIN-links.

Befinden sich die Bänder auf der rechten Seite: DIN-rechts.

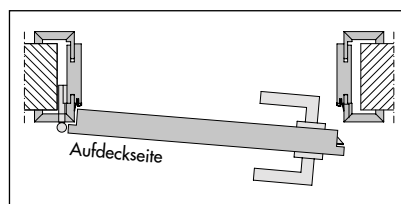

DIN-links

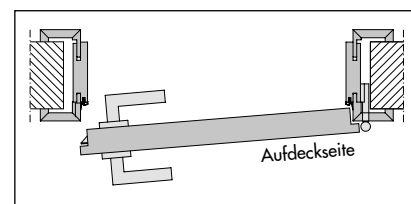

DIN-rechts

Wandöffnungen nach DIN 18100 – Baurichtmaße nach DIN 4172

Das maßliche und passgenaue Zusammenfügen unterschiedlicher Bauteile in Roh- und Ausbau erfolgt über Vereinbarungen, die dazu beitragen sollen, spätere und u.U. aufwendige Nacharbeiten zu vermeiden.

Die DIN 4172 Maßordnung im Hochbau definiert dazu die beiden Begriffe Baurichtmaß und Nennmaß. Baurichtmaße sind gemäß dem oktametrischen Grundmodul immer ein Vielfaches von 125 mm, und zwar sowohl in der Breite als auch in der Höhe. Dieses Maß ergibt sich daraus, dass laut DIN 4172 Stein und Fuge zusammen 250 mm ergeben. Da auch halbe Steine zugrunde gelegt werden, kommt man auf die Normschritte 125 mm sowohl in der Breite als auch in der Höhe.

Wesentlich wichtiger ist jedoch für die Planung und Ausführung das Nennmaß. Dieses Maß gibt einerseits das tatsächlich erforderliche Sollmaß an, und andererseits berücksichtigt es als rechnerische/maßliche Komponente die Fugen des jeweiligen Wandaufbaus.

DIN 18100 definiert entsprechend der DIN 4172 die Wandöffnungen für Türen, aus denen sich dann wiederum die genormten Größen von Zargen und Türblättern ergeben.

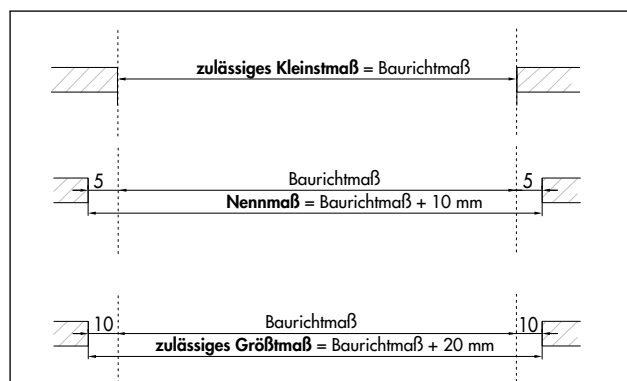

Öffnungsweite

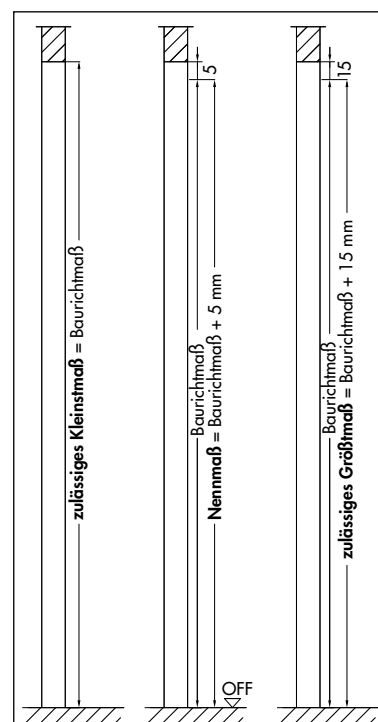

Öffnungshöhe

Öffnungshöhe

- Kleinmaß = Baurichtmaß
- Nennmaß = Baurichtmaß + 5 mm
- Größtmaß = Baurichtmaß + 15 mm

Öffnungsbreite

- Kleinmaß = Baurichtmaß
- Nennmaß = Baurichtmaß + 10 mm
- Größtmaß = Baurichtmaß + 20 mm

Aufbau Türblatt

Nach DIN 68706 besteht ein Türblatt aus einem Rahmen, einer Einlage, einer Deckplatte und einer abschließenden Decklage (Oberfläche). Eine Rahmenverstärkung ist optional. Türen mit aufgesetzten Zierleisten oder Lichtausschnitten werden ebenfalls nach DIN 68706 gefertigt.

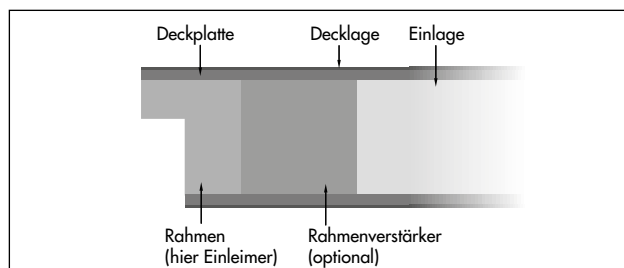

Einlagen

Gefühl, Sicherheit, Klang, Gewicht, ...

Die Wahl des richtigen Türblattes und der richtigen Einlage ist immer abhängig von dem Einsatzgebiet der Innentüren, persönlichen Ansprüchen und Vorlieben.



Wabeneinlage



Röhrenspanstreifen/-stege



Röhrenspankern



Vollspankern

Einlage	Wabeneinlage	Röhrenspanstreifen/-stege	Röhrenspankern	Vollspankern
Türblattdicke	ca. 39 mm	ca. 39 mm	ca. 39 mm	ca. 39 mm
Gewicht	ca. 9,5 kg/m ²	ca. 12 kg/m ²	ca. 15 kg/m ²	ca. 26 kg/m ²
Prüfklima	a	a	a	a
Mechanische Beanspruchungsgruppe	N/Klasse 1 (nach Erfahrungswerten)	N/Klasse 1	M/Klasse 2	M/Klasse 2
Falz	Normfalz 13 x 25,5 mm	Normfalz 13 x 25,5 mm	Normfalz 13 x 25,5 mm oder stumpf	Normfalz 13 x 25,5 mm oder stumpf
Deckplatte	Dünnspon, HDF	Dünnspon, HDF	Dünnspon, HDF	Dünnspon, HDF
Rahmen	4-seitig Massivholz- und/oder Holzwerkstoffe, zusätzliche Schlossverstärkung, untere Riegelverstärkung	4-seitig Massivholz- und/oder Holzwerkstoffe, zusätzliche Schlossverstärkung, untere Riegelverstärkung	4-seitig Massivholz- und/oder Holzwerkstoffe	4-seitig Massivholz- und/oder Holzwerkstoffe
Schloss	BB-1-55-20 Stulp Nickel silber	BB-1-55-20 Stulp Nickel silber	BB-1-55-20 Stulp Nickel silber	BB-1-55-20 Stulp Nickel silber
Band	V 0020 vernickelt	V 0020 vernickelt	V 0020 vernickelt oder V 0080 vernickelt	V 0026 vernickelt oder V 0080 vernickelt
Basis für	–	–	Schiebetüren und Türen mit LA-Variante	Schiebetüren und Türen mit Norm-LA oder LA-Variante

Türkantenausführung

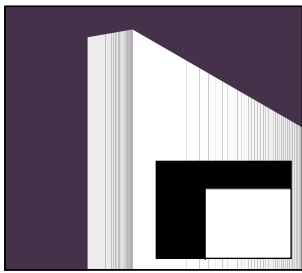

stumpf



R2/A3/A9



A2



TE/ET/Premium/Dickfalz

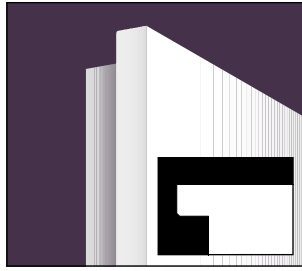

A6



R2/AD (mit Aufdeckdichtung)

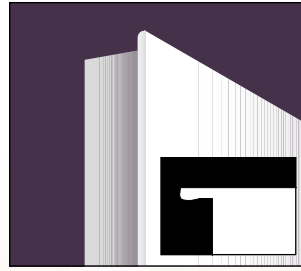

Dünnfalz

Türblatt und Zarge

Einbauelemente und
Wohnungsabschlüsse

Beschläge

Ganzglastüren und
Schiebetür-Systeme

Gut zu wissen

Türen- und Beschlagstechnik

Lichtausschnittmaße

Glasmaße DIN-Lichtausschnitte



Türblätter nach DIN 18101

Vorzugsmaße:

■ 3-seitiger Fries 160 mm, 147 mm bei stumpf

■ Sockelhöhe 400 mm

Sofern sich die Türmaße in Breite/Höhe verändern, werden die Frieze/der Sockel an den Norm-LA angepasst. Die Maße des Norm-Lichtausschnittes verändern sich nicht.

Lichtausschnitt bei gefälzten Türen

Maße in mm		Türblatt gefälzt					
Breiten	DIN-Türblattbreite	610	735	860	985	1110	1235
	Breite Norm-LA	290	415	540	665	790	915
	Frieze	160	160	160	160	160	160
Höhen	DIN-Türblatthöhe	1985		2110		2235	
	Höhe Norm-LA	1425		1550		1675	
	Sockel	400		400		400	

Lichtausschnitt bei stumpfen Türen

Maße in mm		Türblatt stumpf					
Breiten	DIN-Türblattbreite	584	709	834	959	1084	1209
	Breite Norm-LA	290	415	540	665	790	915
	Frieze	147	147	147	147	147	147
Höhen	DIN-Türblatthöhe	1972		2097		2222	
	Höhe Norm-LA	1425		1550		1675	
	Sockel	400		400		400	

Glasmaße Lichtausschnitte Modell Landoor, Cuna 01 LA vido, RM4 und Filan

Maße in mm	Türmaße	Breite	Höhe	Rundung
Landoor 1	610 x 1985	372	H1=1037 H2=1087	R1=1970; R2=1930
	735 x 1985	493		R1=3330; R2=3270
	860 x 1985	573		R1=4430; R2=4370
	985 x 1985	628		R1=5240; R2=5190
Landoor 2	735 x 1985/2110	471	1042	–
	860 x 1985/2110	571		–
	985 x 1985/2110	671		–
Landoor 3	735 x 1985/2110	197	921	–
	860 x 1985/2110	246		–
	985 x 1985/2110	298		–
Landoor 4	735 x 1985	522	1376	–
	860 x 1985	634		–
	985 x 1985	734		–
Landoor 4 LA3	735 x 1985	522 (oben)	272 (oben)	–
		213	1009	–
	860 x 1985	634 (oben)	272 (oben)	–
		269	1009	–
	985 x 1985	734 (oben)	272 (oben)	–
		319	1009	–
Cuna 01 LA vido	735 x 1985	209	1699	–
	860 x 1985	334	1699	–

Maße in mm	Türmaße	Breite	Höhe (1985)	Höhe (2110)
LA RM4	860 x 1985/2110	535	334	365
LA mit flächenbündigem Leistenrahmen	735 x 1985/2110	442	1612	1737
	860 x 1985/2110	567	1612	1737
Filan 20	735 x 1985/2110	442	980	1105
	860 x 1985/2110	567	980	1105
Filan 35	735 x 1985/2110	442	428	470
	860 x 1985/2110	567	428	470
Filan 40	735 x 1985/2110	140	980	1105
	860 x 1985/2110	202	980	1105

Lichtausschnittmaße am Beispiel vom Türmaß 860 x 1985 mm

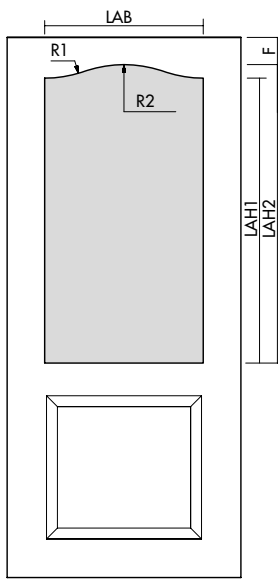

Landoor 1 LA

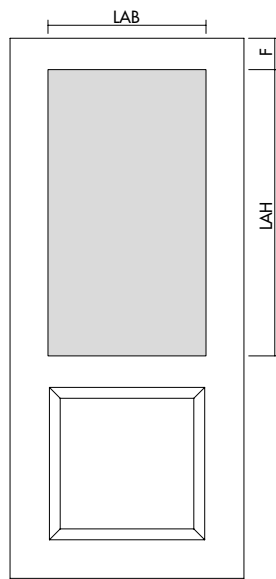

Landoor 2 LA

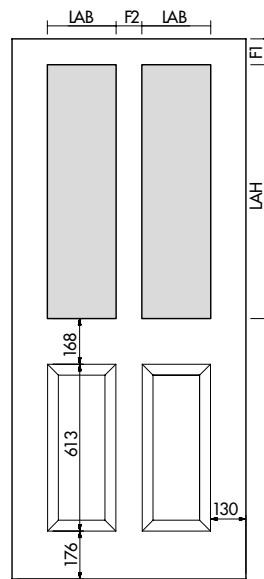

Landoor 3 LA

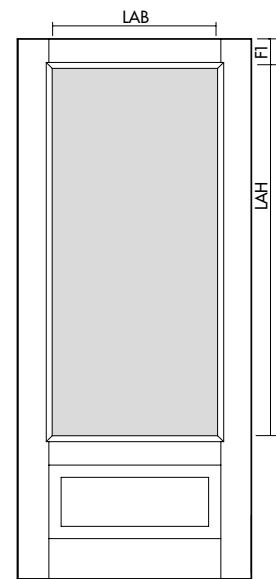

Landoor 4 LA

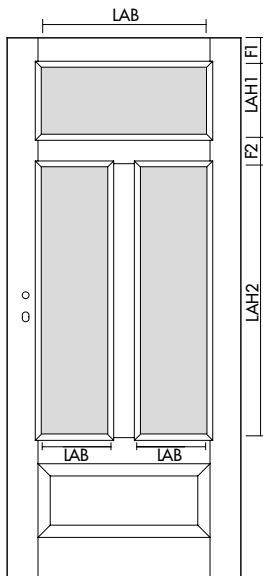

Landoor 4 LA3

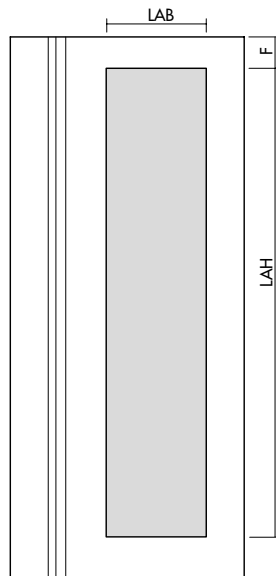

Cuna 01 LA vido

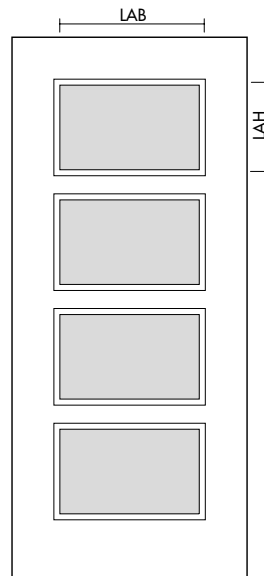

Norm LA RM4

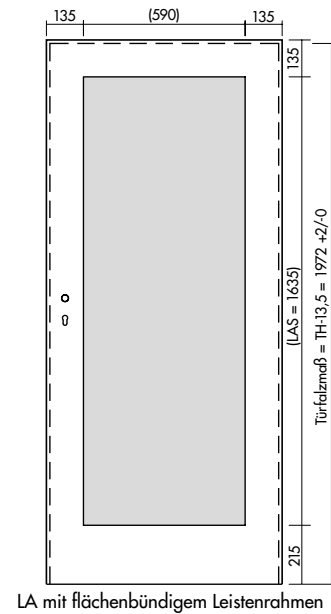

LA mit flächenbündigem Leistenrahmen

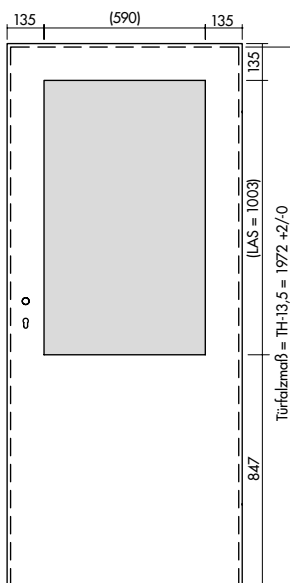

Filan 20

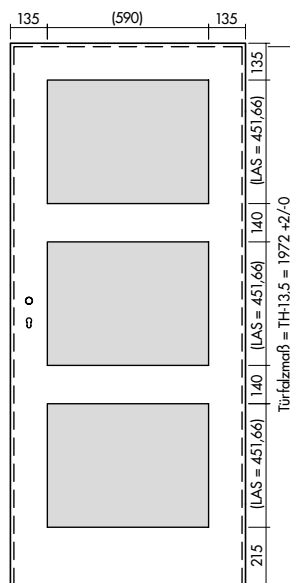

Filan 35

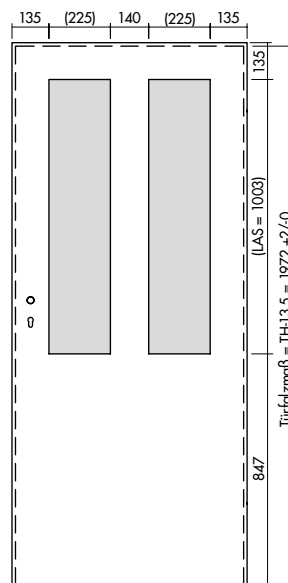

Filan 40

Maße Holz- und Stahlzargen

Holzzargen nach DIN 18101

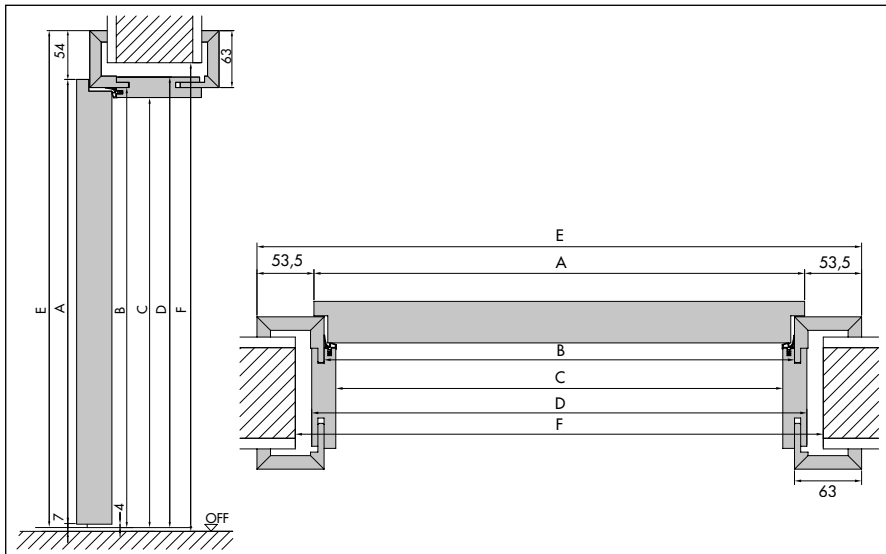

Maße in mm	F Wandöffnungsmaß			A Türmaß (Bestellmaß)	A Zargenmaß (Bestellmaß)	B Zargenfalz- maß	C Zargendurchgangsmaß		D Zargenaußenmaß		E Bekleidungsaußenmaß*		
	Baurichtmaß	Nennmaß	Größtmaß				ringo	vitaDoor	ringo	vitaDoor	ringo	vitaDoor Bekl. 60 mm	vitaDoor Bekl. 80 mm
Breite (1-flg.)	625	635	645	610	610	591	563	569	608	614	717	711	751
	750	760	770	735	735	716	688	694	733	739	842	836	876
	875	885	895	860	860	841	813	819	858	864	967	961	1001
	1000	1010	1020	985	985	966	938	944	983	989	1092	1086	1126
	1125	1135	1145	1110	1110	1091	1063	1069	1108	1114	1217	1211	1251
Breite (2-flg.)	1250	1260	1250	2 x 610	1210	1191	1163	1169	1208	1214	1317	1311	1351
	1500	1510	1500	2 x 735	1460	1441	1413	1419	1458	1464	1567	1561	1601
	1750	1760	1750	2 x 860	1710	1691	1663	1669	1708	1714	1817	1811	1851
	2000	2010	2000	2 x 985	1960	1941	1913	1919	1958	1964	2067	2061	2101
Höhe	2000	2005	2015	1985	1985	1980**	1966	1972	1988	1995	2043	2041	2061
	2125	2130	2140	2110	2110	2105**	2091	2097	2113	2120	2168	2166	2186

* Bei Zargen von ringo beträgt das Bekleidungsaußenmaß der Zierbekleidung in der Breite -4 mm und in der Höhe -2 mm.

** Wegen der rechnerischen Bodenluft von 4 mm ist es möglich, die Zargen für eine dauerelastische Abdichtung höher einzubauen (wichtig bei Fliesen- und Steinzeugböden). Die Bodenluft sollte auch dann 7 mm nicht überschreiten.

Zargen-Ausführungen

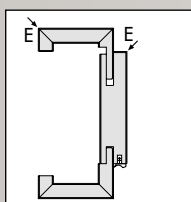

EE Ausführung
eckige Bekleidungen,
eckige Futterplatte

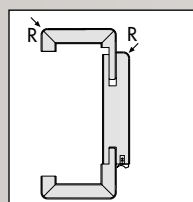

RR Ausführung
runde Bekleidungen,
runde Futterplatte

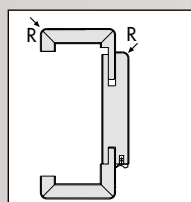

R 1,5 Ausführung
runde Bekleidungen,
runde Futterplatte mit
1,5 mm Radius

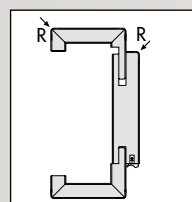

R2 Ausführung
gerundete Beklei-
dungen, fein gerun-
dete Futterplatte

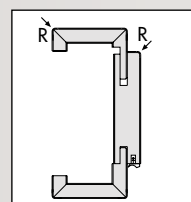

A2 Ausführung
gerundete Beklei-
dungen, fein gerun-
dete Futterplatte

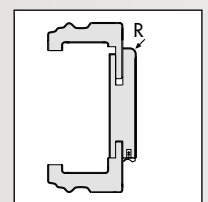

PZ-4 R Ausführung
profilierte Beklei-
dungen, runde
Futterplatte

Stahlzargen

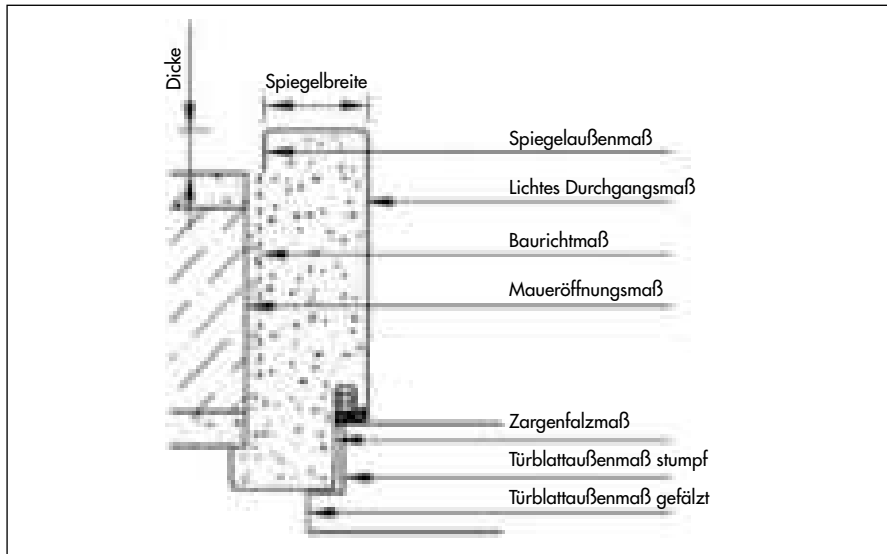

Maße in mm	Baurichtmaß	Maueröffnungs- maß	Türblattaußenmaß (=Zargenbestellmaß)		Zargenfalzmaß	lichtes Zargen- durchgangsmaß	Spiegelbreite 30 mm Bandseite (Mauer- und Ständerwerk)	Zargenaußenmaß	
			gefälzt	stumpf				Mauerwerk 30 mm	Ständerwerk 45 mm
Breite (1-flg.)	625	635	610	584	591	561	651	621	651
	750	760	735	709	716	686	776	746	776
	875	885	860	834	841	811	901	871	901
	1000	1010	985	959	966	936	1026	996	1026
Breite (2-flg.)	1500	1510	*	*	1466	1436	1526	1496	1526
	1750	1760	*	*	1716	1686	1776	1746	1776
	2000	2010	*	*	1966	1936	2026	1996	2026
Höhe	2000	2005	1985	1972	1983	1968	2013	1998	2013
	2125	2130	2110	2097	2108	2093	2138	2123	2138

* Maße sind abhängig vom Hersteller.

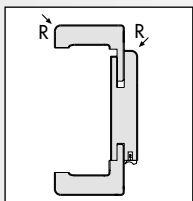

PZ-9 Ausführung
runde Bekleidungen,
eckige Futterplatte

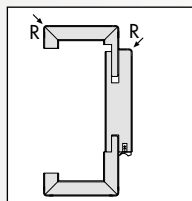

PZ-14 R Ausführung
stumpfe Ausführung

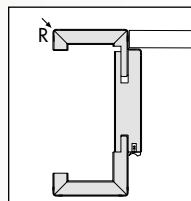

PZ-14 R Ausführung
stumpfe Ausführung
für flächenbündige
Ganzglastüren

Maße reverse öffnende Tür

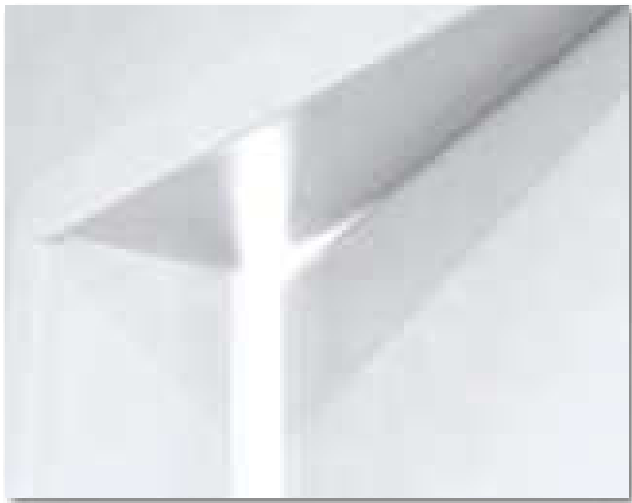

Türblatt reverse mit Zarge PZ14 reverse

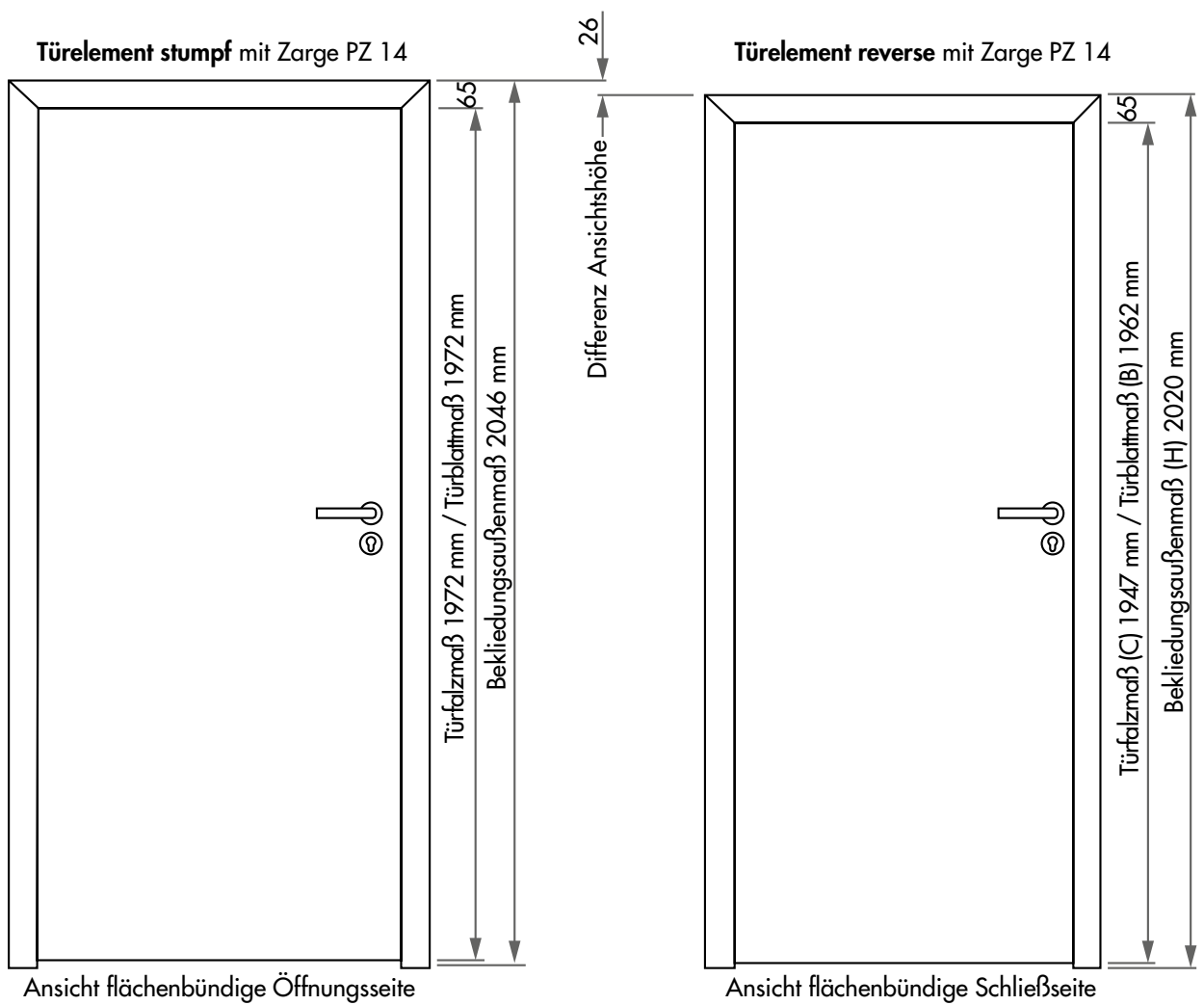

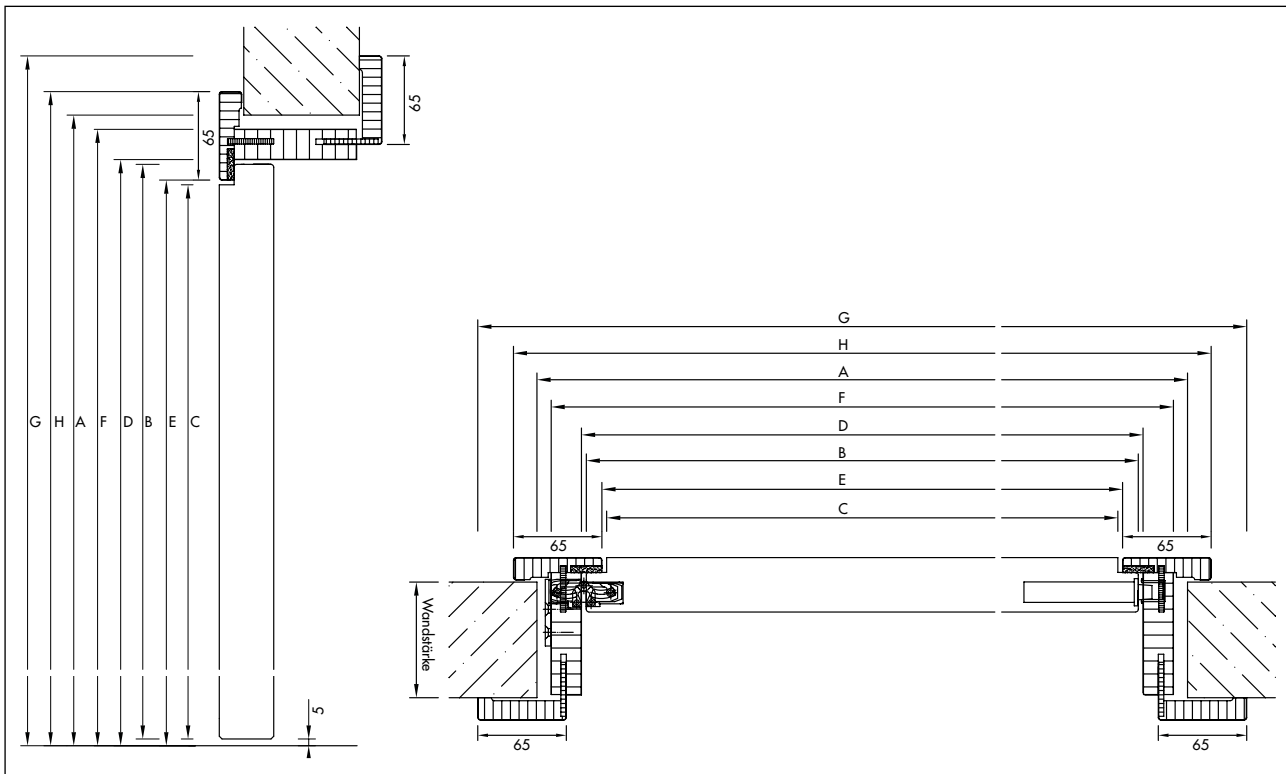

Maße in mm	Nennmaß	A Rohbaumaß	B Türblattmaß	C Türfalzmaß	D Zargenfalzmaß	E Zargen- durchgangsmaß	F Futteraußenmaß	Bekleidungsaußenmaß	
								G auf Öffnungsseite	H auf Schließseite (bündig)
Breite	610	635	563	533	569	539	614	7221	669
	735	760	688	658	694	664	739	846	794
	860	885	813	783	819	789	864	971	919
	985	1010	938	908	944	914	989	1096	1044
Höhe	1985	2010	1962	1947	1970	1955	1993	2046	2020
	2110	2135	2087	2072	2095	2080	2118	2171	2145

DIN-Richtung bei reverse öffnenden Türen

Grundsätzlich gilt: Bei einer reverse öffnenden Tür verändert sich die DIN-Richtung nicht, sondern nur die Einbauebene. Die Tür wird für jede Einbausituation gleich gefertigt. Die DIN-Richtung wird immer von der Öffnungsseite des Türblattes definiert.

Die möglichen Einbausituationen:

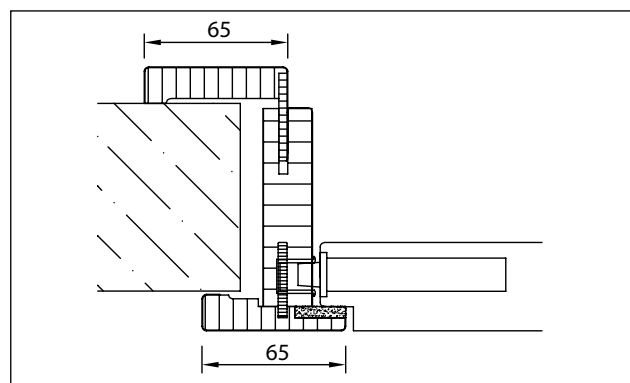
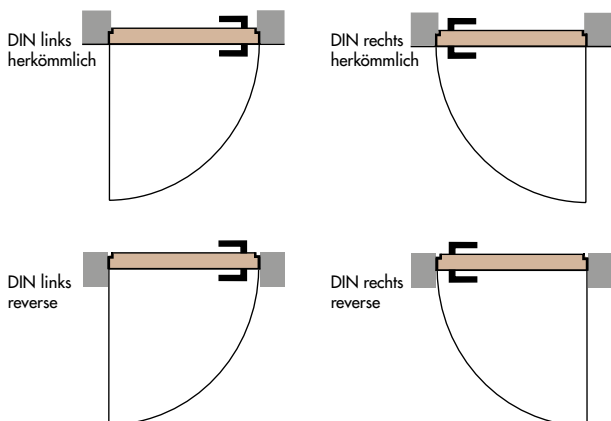

reverse öffnend, DIN Links

Für die perfekte Maßarbeit

...Schablonen zur Montage von Holzzargen

- Praxisgerechte Schablonen für die problemlose Montage aller Holzzargen, ob stumpf oder überfälzt
- Leichte Platten ersetzen die Tür für die Ausrichtung und Montage
- Montageöffnungen erleichtern sämtliche Einstellarbeiten
- Einfache und sichere Handhabung für perfekte Ergebnisse
- Beschädigungen und Reklamationen werden vermieden
- Je nach Arbeitsgebiet reichen 6 bis 8 Schablonen für alle Holzzargen-Typen und Anforderungen



Sie haben Interesse?
Dann sprechen Sie uns an.



Zargen modulwerk

Eine neue Generation an Zargen

Diese Türen sind einfach unverwechselbar. Edel verarbeitetes Aluminium bildet den ausgewählten Werkstoff für extrem schmale Zargen mit reduzierten Ansichtsbreiten. Das wandbündige Design setzt eigenständige Akzente und erfüllt selbst höchste Ansprüche nach Individualität.

1. Zarge

modulwerk 1.0/2.0: wandbündige Aluminiumzarge

Die wandbündige Aluminiumzarge hat bei Typ 1.0 nur 6 mm und bei Typ 2.0 nur 18 mm Ansichtsbreite.

modulwerk 3.1: wandbündige Holzumfassungszarge

Die 50 mm breite Holzumfassungszarge ist bündig in die Wand eingelassen.

2. Unterzarge für perfekten Einbau

Jede Zarge wird mit einer Unterzarge geliefert. Somit kann eine einfache und sichere Montage gewährleistet werden. Die Unterzarge dient anderen Gewerken als Vorgabe für einen perfekten und rissfreien Wandanschluss.

3. Türblatt

modulwerk 1.0 Die 60 mm Türblattstärke macht Eindruck; vermittelt ein Höchstmaß an Stabilität und Wertigkeit.

modulwerk 2.0/3.1 Das 40 mm starke Türblatt erhält immer eine Röhrenspanplatteneinlage.

4. verdeckt liegende Bänder

Ausgefeilte Technik – aber nicht sichtbar. Dafür stehen die verdeckt liegenden Bandsysteme aus dem Hause Simonswerk.

5. Schloss

Die Türen sind bereits serienmäßig mit dem Locuma Magnetfallenschloss ausgestattet.

6. reverse öffnend (modulwerk 1.0/2.0)

Die Tür kann auf der gewünschten wandbündigen Seite sowohl nach innen als auch nach außen geöffnet werden.



7. Wandöffnung

modulwerk 1.0/3.1 benötigen keine Vergrößerung der Wandöffnung. Somit entfallen aufwendige Stemmarbeiten im Neubau und bei der Renovierung.

modulwerk 2.0 benötigt keine Vergrößerung der Wandöffnung, jedoch ist das Türblatt (und lichter Durchgang) um nur 35 mm reduziert. Somit ist der Einsatz im Neubau wie auch in der Renovierung möglich.

WICHTIG!
Der Zargeneinbau erfolgt vor der Verputzung!

A Mauerwerk

B Putzoberfläche

C Aluminium-Unterzarge

D Aluminium-Deckzarge (1.0/2.0)
Umfassungszarge (3.1)

E Türblatt

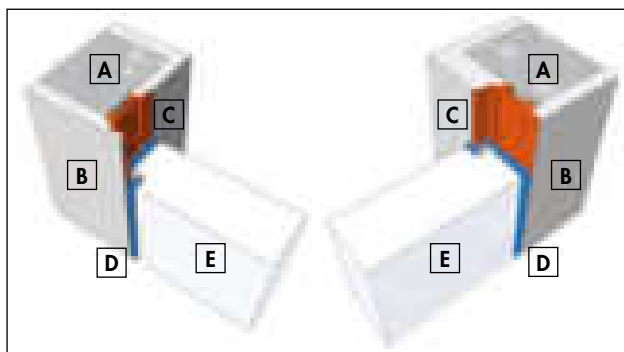

Typ 1.0 reverse und normal öffnend

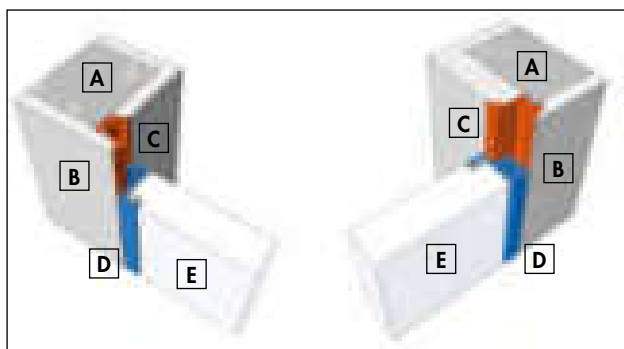

Typ 2.0 reverse und normal öffnend

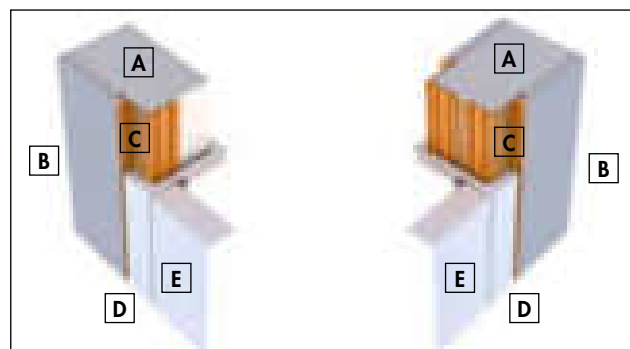

Typ 3.1 normal öffnend 1- und 2-schalig

Einbauelement BELPORT



BELPORT-Einbauelemente erlauben die zargenlose Realisierung von in der Wand laufenden Holz- oder Glasüren. Diese Variante ermöglicht es, die Tür bündig in die Wandtasche einzuschieben und so ganz „verschwinden“ zu lassen.

Das Element wird inkl. vormontierter Spachtellattung aus Aluminium geliefert, für eine formstabile, zargenlose Optik ohne störende Serviceblende. Das Einbauelement BELPORT kann nach 15 Minuten Montage in die Wand integriert werden.

BELPORT B1T-H

- Einbauelement für Schiebetüren in Trockenbauwand
- 1-flügelig, zargenlos
- CW75
- für stumpfe Holztürrblätter in Standardabmessung bis 80 kg
- mit Zubehör-Set Glas auch für Ganzglasüren geeignet

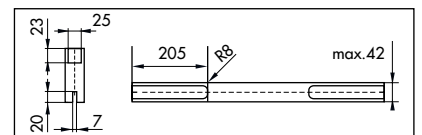

Zur Aufnahme der Beschläge ist oben am Türblatt eine Fräsung und an der Türblattunterseite eine Nut für die Bodenführung auszuführen.

Maße Einbauelement

Maße Türbreite (TB) in mm	610	735	860	985	1110	1235	< 2000
A	575	700	825	950	1075	1200	<1965
B	651	776	901	1026	1151	1276	< 2041
C	1265	1515	1765	2015	2265	2515	< 4045

Maße Türhöhe (TH) in mm	TH	H1	H
	1985	2061	1993
	2110	2186	2118
	2235	2311	2243
	<3000	< 3076	< 3008

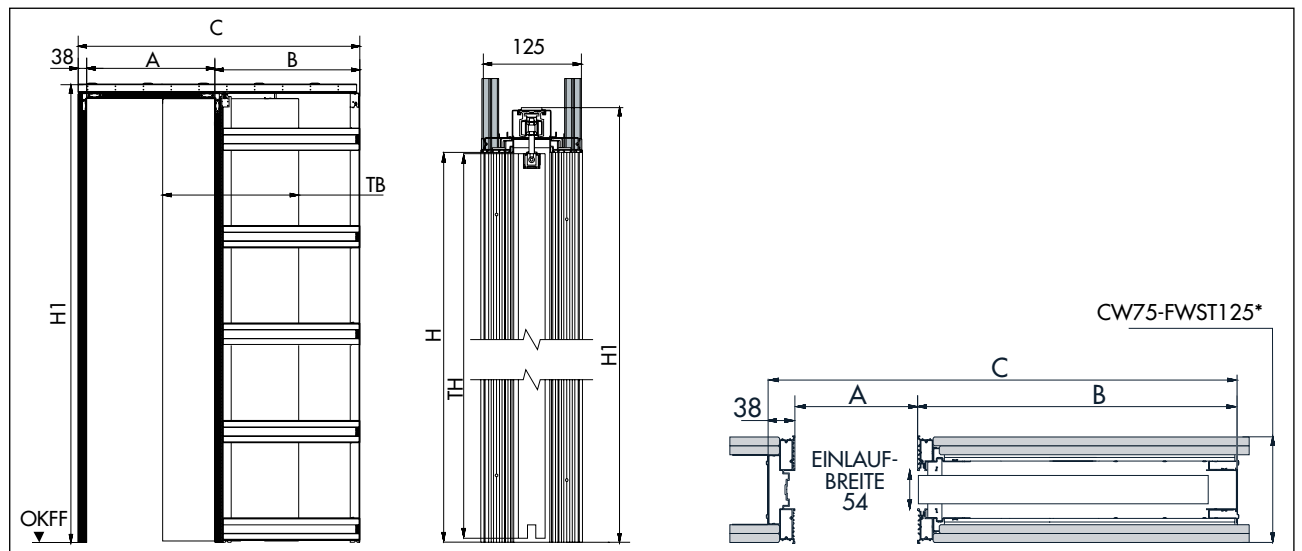

Ausstattung Beschlag-Sets

Beschlag-Set Holz für BELPORT

Das „Beschlag-Set Holz“ für Einbauelemente der BELPORT-Serie beinhaltet alle Bauteile, die für die Aufnahme eines Holztürblattes (Maximalgewicht 80 kg) benötigt werden. Aufgrund der zargenlosen Optik wird der Beschlag in die Tür eingelassen.

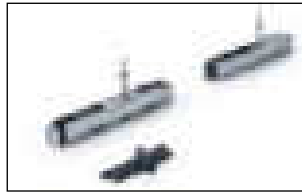

Beschlag-Set Glas für BELPORT

Das „Beschlag-Set Glas“ für Einbauelemente der BELPORT-Serie beinhaltet alle Bauteile, die für die Aufnahme eines Glas-türblattes in 8/10 mm ESG (Maximalgewicht 80 kg) benötigt werden; inkl. Blende aus gebürstetem Aluminium ähnlich Edelstahl.

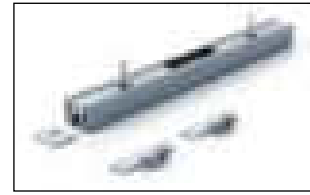

Laibungsprofil (vormontiert)

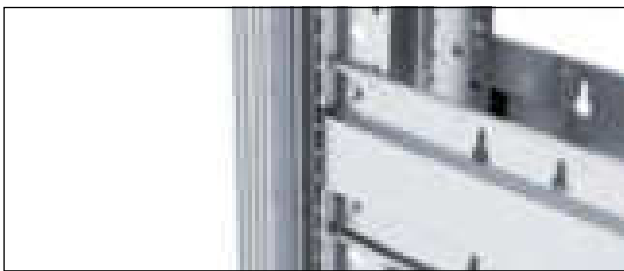

Das Profil bildet den zargenlosen Abschluss zur Wand. Die Beplankung wird bei der Montage bis an das Profil herangeführt. Die Profilkontur bildet beim Verspachteln eine kraftvolle Verbindung zwischen Gipskarton und Laibungsprofil und dient als integrierter Kantenschutz.

Montage



Eingelassene Türaufnahme

Zuerst den hinteren Beschlag in den Laufwagen schrauben. Das Türblatt auf den hinteren Beschlag bündig aufschieben. Das Türblatt mit einer leichten Drehung in die Wandtasche bis zum Anschlag schieben.

Im Anschluss den vorderen Beschlag am Laufwagen mittels Schraube befestigen und in die Beschlaghülse einführen. Stirnseitig mit dem Inbusschlüssel die Türeinrichtung feinjustieren.



Einbauelement CAVIS



CAVIS-Einbauelemente sind neben der Aufnahme des Türblattes zusätzlich für die Montage einer Holz- oder Metallzarge vorgesehen. Sie eignen sich ideal für eine Kombination von traditionellen Drehtüren mit Schiebetüren um eine einheitliche Optik zu erhalten. Das Einbauelement CAVIS kann nach 15 Minuten Montage in die Wand integriert werden.

CAVIS C1T-H

- Einbauelement für Schiebetüren in Trockenbauwand
- 1-flügelig
- verwendbar mit Zarge
- CW75/CW100
- für stumpfe Holztürblätter in Standardabmessung bis 80 kg
- mit Zubehör-Set Glas auch für Ganzglastüren geeignet

Maße Einbauelement

Maße Türbreite (TB) in mm	610	735	860	985	1110	1235	< 2000
A	635	760	885	1010	1135	1260	<2025
B	629	754	879	1004	1129	1254	< 2019
C	1281	1531	1781	2031	2281	2531	< 4061

Maße Türhöhe (TH) in mm	TH	H1
	1985	2061
	2110	2186
	2235	2311
	<3000	< 3076

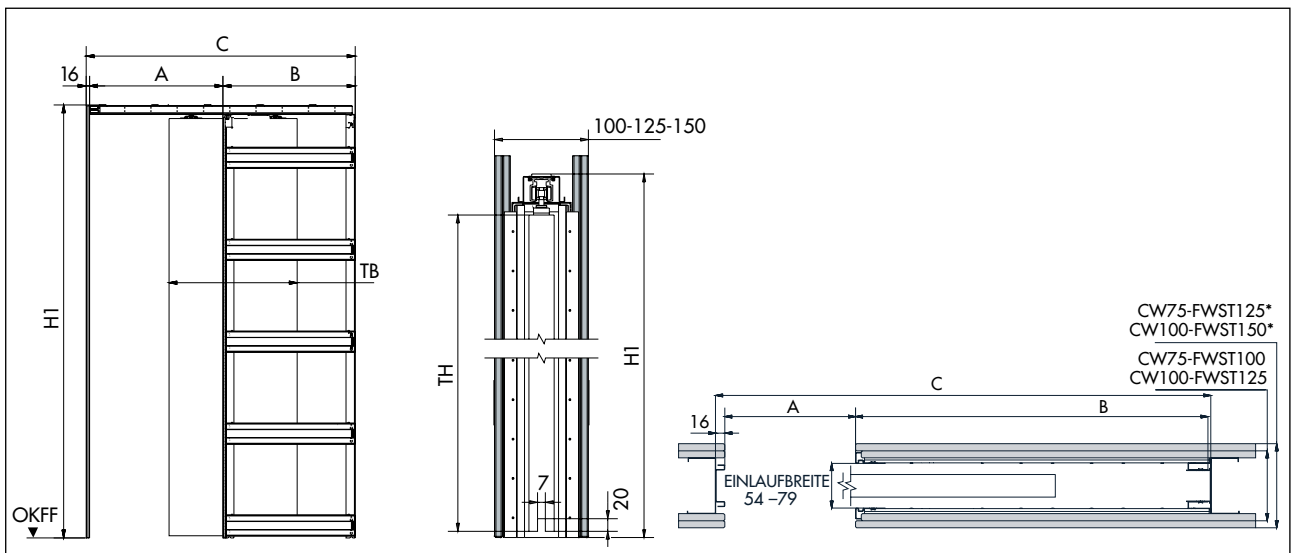

Ausstattung Beschlag-Sets

Beschlag-Set Holz für CAVIS

Das „Beschlag-Set Holz“ für Einbauelemente der CAVIS-Serie beinhaltet alle Bauteile, die für die Aufnahme eines Holztürblattes (Maximalgewicht 80 kg) benötigt werden.

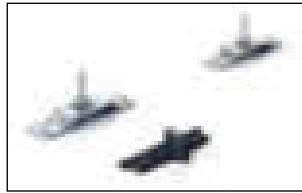

Beschlag-Set Glas für CAVIS

Das „Beschlag-Set Glas“ für Einbauelemente der CAVIS-Serie beinhaltet alle Bauteile, die für die Aufnahme eines Glastürblattes in 8/10 mm ESG (Maximalgewicht 80 kg) benötigt werden.

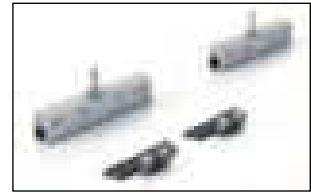

Technik

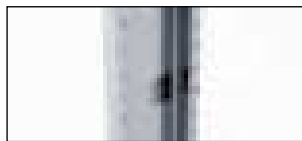

Meterrissmarkierung



Verstellbare Türstopper

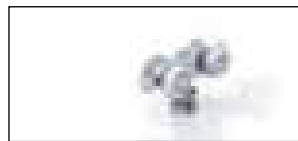

Laufwagen



Schienentragprofil



Herausnehmbare Laufschiene



Querprofile



Einlaufprofile



Zentrierte Bodenführung

Ergänzende Bauteile

Gipskartonlaibung-Set für Holz- oder Glastüren

Die Gipskartonlaibung bietet eine marktgängige Lösung an, um Schiebetüren mit einer rahmenlosen Optik auszuführen. Der Lieferumfang besteht aus den Formteilen, einem Dichtungsbürstenpaket und einer Serviceblende.

(Standardmaße für Türblatt bis 1235 x 2350 mm, max. Türblatthöhe = 3000 mm, verfügbare Wandstärken = 125/150/175 mm, Sonderwandstärken auf Anfrage)

Stahlzarge

Die ideale Lösung für hochfrequentierte Räume. Stahlzargen sind sehr stoßfest und erhöhen die Stabilität der gesamten Türkonstruktion. Sie sind bereits grundriert und können in allen Farbtönen bauseits lackiert werden. Die oberen Querstücke sind jederzeit abnehmbar, dadurch kann das Türblatt auch nach dem Einbau ausgehängt werden.

Zubehör für Einbauelemente BELPORT und CAVIS

Einzugsdämpfer, einseitig (für Türblätter ≥ 610 mm Breite)

Der einseitige Einzugsdämpfer entschleunigt das Türblatt beim Schließen der Tür und zieht dieses einige Zentimeter bis zur Ruheposition ein. Er übernimmt gleichzeitig die Funktion des Einklemmschutzes.



Einzugsdämpfer, beidseitig (für Türblätter ≥ 860 mm Breite)

Der beidseitige Einzugsdämpfer besitzt die Funktionalität des einseitigen Einzugsdämpfers. Das Türblatt wird kontrolliert und leise in die Wandtasche und in Richtung Anschlagpfosten geführt.



Push-to-Slide

Mit dem Push-to-Slide lassen sich Türblätter, die im Durchgang flächenbündig mit der Zarge in der Wandtasche ruhen, wieder freigeben. Durch sanften Druck auf das Türblatt springt dieses einige Zentimeter aus der Wandtasche hervor, sodass der eingelassene Griff des Türblattes wieder betätigt werden kann. Diese Funktion lässt sich mit einem einseitigen Dämpfer kombinieren.



TIPP: Bedenken Sie bei der Wahl des Griffes, dass er zur Einlaufbreite des Elements/der Zarge passen muss.

Pushplus-Dämpfer (für Türblätter ≥ 610 mm Breite*)

Der neue Pushplus-Dämpfer bietet die Möglichkeit, Schiebetüren beidseitig gedämpft vollständig in der Wand verschwinden zu lassen. So vereint er die Vorzüge eines Push-to-slide und eines Einzugsdämpfers in nur einem Bauteil.



* Bei Einsatz des Pushplus-Dämpfers auf der Öffnungsseite und einer Einzugsdämpfung einseitig auf der Schließseite, muss das Türblatt ≥ 860 mm sein.

Schiebetürzarge LineaLine für Holz- und Glastüren

LineaSet ist ein zerlegter Schiebetürkasten für in der Wand laufende Schiebetüren und ist universell für Holz- oder Glasschiebetüren in Verbindung mit Holz-, Aluminium- oder Stahlzargen einsetzbar. Für eine unauffällige Optik kann der Durchgang mit einer Gipskartonverkleidung rahmenlos gestaltet werden.

LineaSet

- zerlegter Schiebetürkasten aus verzinktem Stahlblech
- zum wandbegleitenden Einbau für Ständerwerkswände (Maulweite 125 mm, optional 150 mm)
- geeignet für Holz- oder Glasschiebetürblätter in Standardabmessungen
- Laufschiene demontierbar
- mit passender Bodenführung zum Türblatt
- Schienenstopper nachträglich verstellbar



Technische Informationen und Ausstattungen

Laufschiene und Schienenstopper revisionierbar

Die Laufschiene wird im Bereich des Einlaufkastens mit Pilzkopfschrauben am Kopfstück gehalten und lediglich im lichten Durchgang verschraubt. So lässt sich der Beschlag jederzeit entnehmen und warten. Dadurch kann der Sitz des Schienenstopper ebenfalls nachträglich verändert werden.



Zusammenbau mit dem BOS-90°-Bieger

Mit dem mitgelieferten BOS-90°-Bieger lassen sich blitzschnell die Laschen für die Verbindung herausbiegen und die Einzelteile der LineaSet zusammenstecken.

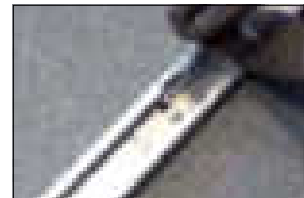

Maße LineaSet

Türblattmaße in mm	Bestellmaß		Lichter Durchgang		Außenmaß	
	Breite	Höhe	Breite	Höhe	Breite	Höhe
735 x 1985/2110	750	2000/2125	686	1985/2110	1584,5	2090/2215
860 x 1985/2110	875	2000/2125	811	1985/2110	1834,5	2090/2215
985 x 1985/2110	1000	2000/2125	936	1985/2110	2084,5	2090/2215
1110 x 1985/2110	1125	2000/2125	1061	1985/2110	2334,5	2090/2215

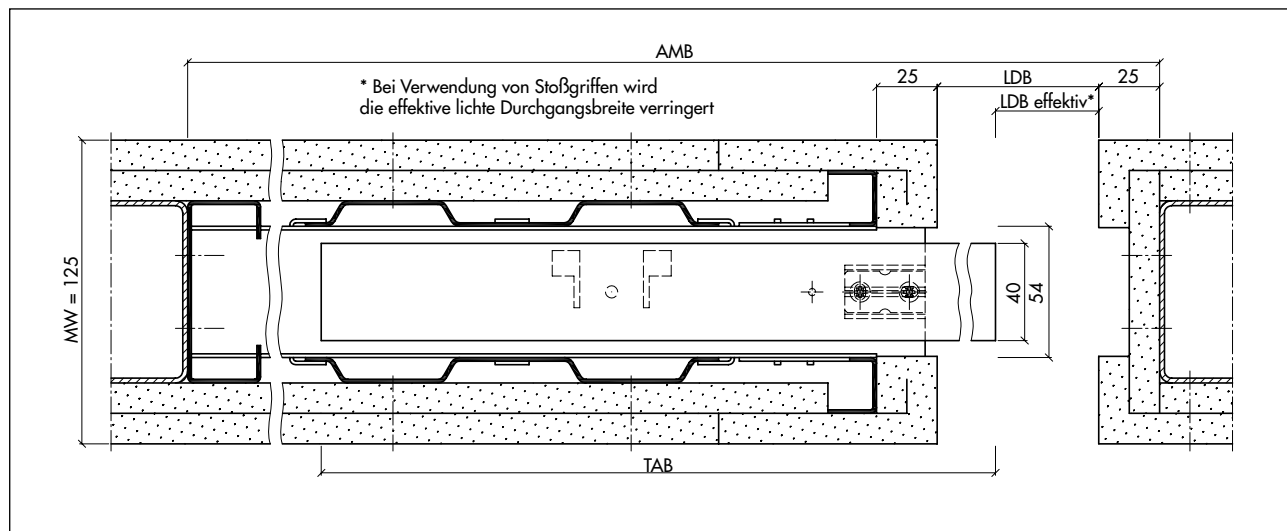

LineaECON5 – Deckzarge für Linea Set

Die LineaECON5 ergänzt die Ausstattungen der LineaSet um eine Deckzarge für die Wandlaibung. Der Durchgang ist durch ein Stahlzargenprofil geschützt, so dass die Gipslaibung entfällt.

Deckzarge für die Wandlaibung

- geeignet für den wandbegleitenden Einbau mit der LineaSet
- keine Gipslaibung notwendig
- Schließlochstanzung auf 850 und 1050 mm vorgestanzt
- Ausführung mit Revisionsleiste zur nachträglichen Montage des Türblattes

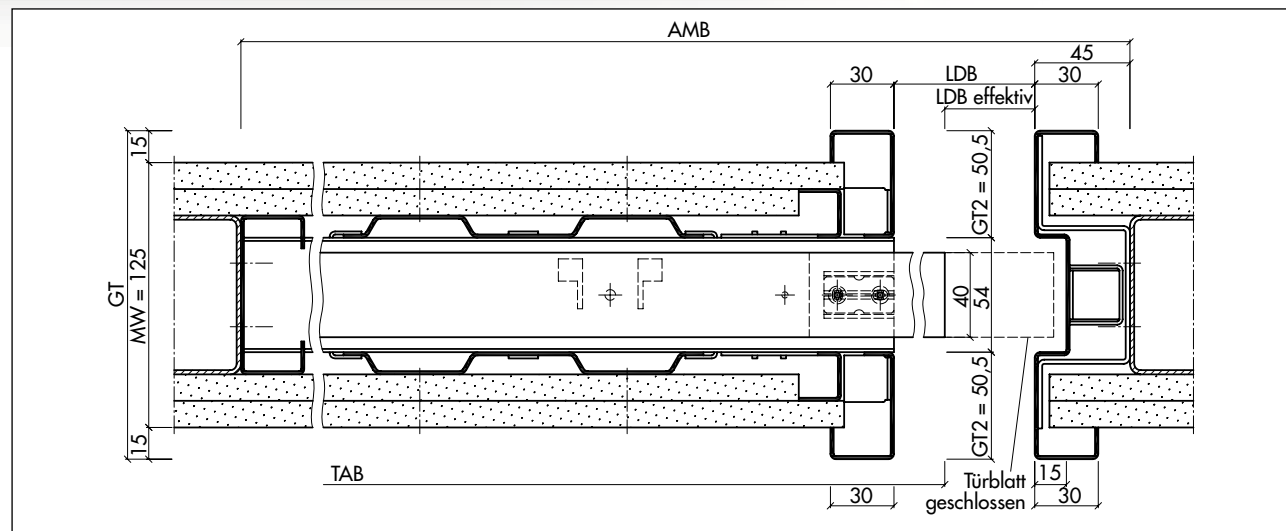

Türblatt und Zarge

Einbauelemente und
Wohnungsabschlüsse

Beschläge

Ganzglastüren und
Schiebetür-Systeme

Gut zu wissen

Türen- und Beschlagstechnik

Anforderungen an eine Wohnungsabschlusstür



- **Einbruchhemmung** nach DIN EN 1627
- **Klimaschutz** nach DIN EN 1121 und DIN EN 12219
- **Schallschutz** nach DIN 4109
- **Mechanische Beanspruchung** nach DIN EN 1192
- **Vorbeugender Brandschutz**
 T 30 = Brandschutz
 RS = Rauchschutz
 DS= Dicht- und Selbstschließend
 (Anforderungen gemäß Landesbauordnungen)

Ausführungsempfehlung für Wohnungsabschlusstüren nach RAL

Beanspruchung		Empfehlung
Klimaschutz	Hygrothermische Beanspruchung (Prüfklima) DIN EN 1121	c
	Verformungsklasse DIN EN 12219	2
Mechanische Beanspruchung DIN EN 1192		S
Einbruchschutz DIN EN 1627-30		RC 2
Schallschutz DIN 4109	Flur/Flur	SK 1
	Flur/Wohnungsbereich	SK 3
Nach den gültigen Landesbauordnungen sind Wohnungsabschlusstüren in Treppenhäusern (lt. MBO § 35 Notwendige Treppenhäuser) als dicht- und selbstschließende Türen auszuführen (in NRW und Baden-Württemberg nur Dichtschießende Türen, Stand 31.07.2019).		

Alle Wohnungsabschlusstüren der Behrens-Gruppe haben seit Frühjahr 2018 einen Prüfnachweis nach DIN EN 1634-3.

Einbruchschutz nach DIN EN 1627

Normgrundlage

Seit September 2011 werden einbruchhemmende Türelemente nach DIN EN 1627 in 6 Klassen eingeteilt, von denen die Klassen RC-2 und RC-3 für Wohnungsabschlusstüren relevant sind. Die unterschiedlichen Widerstandsklassen (Résistance Class) werden durch spezielle Türaufbauten sowie Beschlagsveränderungen erreicht.

Nachweis/Kennzeichnung

Die normgerechte Kennzeichnung erfolgt durch ein Schild im Türfalz an der Bandseite.

Eigenschaften

Die Aufgabe einbruchhemmender Bauteile ist es, durch entsprechende Sicherungsvorkehrungen das Eindringen derart zu erschweren, dass der Täter möglichst viel Zeit für das Öffnen der Tür braucht und somit das Risiko der Entdeckung zu hoch wird.

RC-2-Zertifizierung

Wenn Sie unsere Wohnungsabschluss-Elemente mit dem Zubehör-Set RC-2 ausstatten, erhalten Sie eine vom PIV unter der Prüfnummer 45-31/16 geprüftes RC-2 Türelement.



Empfohlener Einsatz des einbruchhemmenden Teils

Empfohlener Einsatz		Widerstandszeit	Täterbeschreibung
RC-2	Standardsicherung: Wohnungsabschlusstüren mit normalem Risiko	3 Minuten	Der Gelegenheitstäter versucht zusätzlich mit einfachen Werkzeugen das verschlossene und verriegelte Bauteil aufzubrechen.
RC-3	Wohnobjekt mit erhöhter Sicherheit und Gewerbeobjekt mit durchschnittlichem Risiko	5 Minuten	Der Täter versucht zusätzlich mit einem zweiten Schraubendreher und einem Kuhfuß das verschlossene und verriegelte Bauteil aufzubrechen.

Vorbeugender Brandschutz auch bei Wohnungsabschlusstüren

Mit der aktuellen Musterbauordnung (MBO) sind die Anforderungen für Wohnungsabschlüsse in Treppenhäusern konkret. Da Menschen über diese Treppenträume im Brandfall fliehen müssen, kommt Wohnungsabschlusstüren eine immer größere Bedeutung zu.

Diesem wird in der Musterbauordnung wie folgt Rechnung getragen. In der Musterbauordnung heißt es unter § 35:

Notwendige Treppenträume, Ausgänge

(6) In notwendigen Treppenträumen müssen Öffnungen [...]

3. zu sonstigen Räumen und Nutzungseinheiten mindestens dicht- und selbstschließende Abschlüsse haben.

Die Vorgabe, dass alle Wohnungsabschlusstüren dicht- und selbstschließend sein müssen, ist mittlerweile in allen Landesbauordnungen übernommen worden und hat Gültigkeit. Lediglich NRW fordert nicht die Eigenschaft „Selbstschließend“ (Stand 14.07.2022)

Der Aufbau bzw. die Konstruktion ist jedoch nicht in allen Ländern einheitlich oder nachvollziehbar geregelt. Das führt immer wieder zu Missverständnissen und Unsicherheit bei den ausführenden Firmen.

Da es mit der DIN EN 1634-3 wie bei Brand- und Rauchschutztüren eine Prüfnorm gibt, sind...

...alle Wohnungsabschlusstüren der Modellreihe SCIO von der Behrens-Gruppe ab Frühjahr 2018 mit einem Prüfnachweis nach DIN EN 1634-3 ausgewiesen.





DMT
Behrens-Gruppe
TÜV NORD GROUP

**Klassifizierungsbericht
zur Rauchdichtheit (Rw) und
zur selbstschließenden
Eigenschaft nach
EN 15501-2:2016**

K-S016-DMT-00

Auftraggeber	Böhlen-Wohlfühl GmbH & Co. KG Hauptstraße 10, 47177 Neukirchen 37200 Ronnenberg/Verden Deutschland
Hersteller	DMT GmbH & Co. KG DMT Laborstraße 1a, Bremerhaven, Primstraße 4a, Diederichsen Hauptstraße 10, 47177 Neukirchen 37200 Lütten Deutschland
Normen der Eichengenehmigung	2500
Material	Einflügeliges Dreiflügel-Schießsystem aus Stahl und Holzwerkstoff mit Hohlraumstruktur, 4-fach gesichert durch 2-fach fallabhängiges Riegelwerk (Rw) und selbstschließende Riegelmechanik
Prüfbaueinrichtung	3-3-2
Minimale Erleuchtungsstärke	0,1 lx (100 lx)
Ausgangstür	1
Dauer der Ausgangstür	30 min (30)
Gültigkeit	unbegrenzt



Herstellung: 12.03.2000



Klimaklassen

Die alten Klimaklassen nach RAL GZ 426 finden noch heute in älteren Quellen oft Verwendung.

Da jedoch die Praxis gezeigt hat, dass diese Dreiteilung nicht ausreicht, wurde die Klassifizierung erweitert und in der DIN EN 1121 und der DIN EN 12219 erfasst.

Beim Prüfklima nach DIN EN 1121 wird angegeben, bei welcher Lufttemperatur und relativer Luftfeuchte die zulässige Verformung auftreten darf.

Bei der Verformungsstabilität nach DIN EN 12219 wird die maximal zulässige Verformung angegeben. Hierbei werden die Verwindung, die Längskrümmung und die Querkrümmung berücksichtigt.

Prüfklima nach DIN EN 1121

Prüfklima	Prüfdauer	Tür innen		Tür außen	
		Lufttemperatur in °C	relative Feuchte in %	Lufttemperatur in °C	relative Feuchte in %
a	28 Tage	23	30	18	50
b	28 Tage	23	30	13	65
c	28 Tage	23	30	3	80

Maximal zulässige Verformung gemäß DIN EN 12219

Prüfparameter	Verformungsklasse 1	Verformungsklasse 2	Verformungsklasse 3
Verwindung	8 mm	4 mm	2 mm
Längskrümmung	8 mm	4 mm	2 mm
Querkrümmung	4 mm	2 mm	1 mm

Hieraus resultierend wäre heute die Bezeichnung einer Tür in Klimaklasse III (nach RAL) nach den neuen Normen DIN EN 1121 (Prüfklima) und DIN EN 12219 (Verformungsstabilität) eine Tür in Klima **c2**.



Schallschutz

Die Schalldämmung von Türen ist in DIN 4109 festgelegt. Je nach Einsatzort sind dort verbindliche Schalldämmwerte bestimmt.

Da ein Türenhersteller auf das bauliche Umfeld keinen Einfluss hat, ist in der Norm festgelegt, dass die Schalldämmung von Türelementen im betriebsfertigen, nutzbaren Zustand in einem Prüfstand ermittelt wird, bei dem die Schallübertragung durch die angrenzenden Bauteile wie z.B. über Decke, Wand oder Fußboden unterdrückt ist.

Mit der so ermittelten Schalldämmung werden also die Zargenart, die Türblattausstattung mit Dichtungen und Beschlägen sowie die Montage und der Zargenanschluss an die Wand berücksichtigt. Ergebnis einer solchen Messung ist das bewertete Schalldämmmaß R_w, P .

Gut zu wissen...

Schalldämm-Maßnahmen nach DIN 4109 sollen Menschen vor unzumutbaren Belästigungen in Aufenthaltsräumen schützen. Damit werden aber lediglich die Mindestanforderungen geregelt. Käufer von Eigentumswohnungen oder Doppelhaushälften können heute jedoch mehr erwarten, selbst wenn sie nur übliche Komfort- und Qualitätsansprüche stellen. Vor allem, wenn in der Baubeschreibung Formulierungen wie „neuester Standard“, „schalldichte Wohnungsabschlusstüren“, „gehobene Ausstattung“ enthalten sind.

Es empfiehlt sich deshalb, dass der Handwerker seinen Kunden fragt, was wirklich zwischen ihm als Bauherren und dem Unternehmer in Bezug auf den Schallschutz vereinbart worden ist und was davon in welcher Form umgesetzt wurde. Nur so kann entschieden werden, ob als störend empfundene Geräusche hingenommen oder beseitigt werden müssen. Dazu hat auch der BGH am 4. Juni 2009 unter dem Aktenzeichen VII ZR 54/07 ein Urteil gefällt, in dessen Begründung es heißt, „dass der Erwerber einer Wohnung oder Doppelhaushälfte mit üblichen Komfort- und Qualitätsansprüchen in der Regel einen diesem Wohnraum entsprechenden Schallschutz erwarten darf und sich dieser Schallschutz nicht aus den Schalldämm-Maßen nach DIN 4109 ergibt. Denn die Anforderungen der DIN 4109 sollen nach ihrer in Ziffer 1 zum Ausdruck gebrachten Zweckbestimmung Menschen in Aufenthaltsräumen lediglich vor unzumutbaren Belästigungen durch Schallübertragung schützen.“

Schallschutzklassen nach DIN 4109

Schallschutzklasse (SK)	Benennung	Bau-Schalldämmmaß $R_{w,R}$	Prüf-Schalldämmmaß $R_{w,P}$
1	Türen, die von Hausfluren oder Treppenhäusern in Flure und Dielen von Wohnungen oder Arbeitsräumen führen.	min. 27 dB	min. 32 dB
2	Türen zwischen Unterrichtsräumen oder ähnlichen Räumen und Fluren sowie für Hotels und Beherbergungsstätten.	min. 32 dB	min. 37 dB
3	Türen, die von Hausfluren oder Treppenhäusern unmittelbar in Wohnräume führen sowie für Behandlungsräume in Praxen.	min. 37 dB	min. 42 dB
4	Sonderfälle	min. 42 dB	min. 47 dB

Beanspruchungsklasse und Einsatzbereiche

Klassifizierung nach DIN EN 1192	Beanspruchung nach RAL	Einsatzempfehlung
Klasse 1	Normale (N)	Wohnsinnentüren
Klasse 2	Mittlere (M)	Wohnsinnentüren, Büro- und Verwaltungsgebäude
Klasse 3	Starke (S)	Hotels, Kindergärten, Krankenanstalten, Wohnungsabschlusstüren
Klasse 4	Extreme (E)	Schulräume, Kasernen, Sonderbauten

Modell SCIO/Modell SCIO+

Wohnungsabschlusstür

SCIO Türkante TE oder R2, SK 1

- Schallschutzklasse 1 (Normfalz, Türblattdicke ca. 41 mm, $R_{w,P} = 32$ dB)
- Prüfklima c
- Bodendichtung

SCIO+ Türkante R2, SK 1

- inkl. RC-2
- Schallschutzklasse 1 (Normfalz, Türblattdicke ca. 43 mm, $R_{w,P} = 32$ dB)
- Prüfklima c
- Bodendichtung

SCIO+ Türkante R2/AD, SK 3

- inkl. RC-2
- Schallschutzklasse 3 (Normfalz mit Aufdeckdichtung, Türblattdicke ca. 43 mm, $R_{w,P} = 42$ dB)
- Prüfklima c
- Bodendichtung

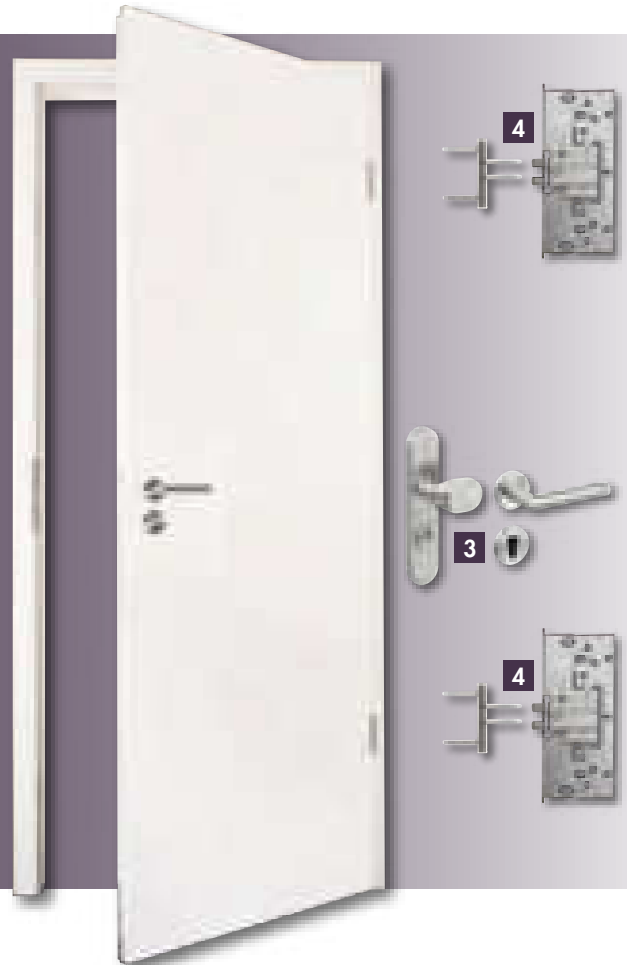
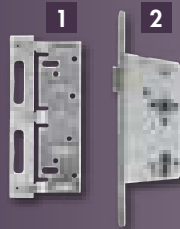

1 Massives Sicherheitsschließblech

bei Holzargen (verstärktes Schließblech)
Herkömmliche Schließbleche bestehen lediglich aus einem gewinkelten Leichtmetall. Unser Sicherheitsschließblech ist komplett massiv und von hinten zusätzlich durch Metallplatten (welche mit dem Mauerwerk befestigt werden) stabilisiert und mehrfach verschraubt.

2 Sicherheitsschloss mit Doppelstulp

SCIO: PZ-Schloss Klasse 3, Dornmaß 65 mm
SCIO+: PZ-Schloss Klasse 5, Dornmaß 65 mm

3 Schutzbeschlag

Sicherheitswechselgarnitur
Schutzbeschläge werden mit hochfesten Verbindungsschrauben befestigt und lassen sich von der Treppenhauseite nicht mehr demontieren. Der Profilzylinder ist mit einer Abdeckung versehen und kann somit nicht mehr abgedreht oder herausgezogen werden.

4 Band

verstärkte Bandaufnahme und Bandmittelteile, mit Rahmenteil 2641 und zwei Einbohrbänder Combica 2941 vernickelt
Die Bandsysteme für unsere Wohnungseingangselemente sind im Vergleich zum Innentürband mit zwei verstärkten Türbolzen ausgestattet und halten dadurch 30 kg mehr Gewicht. In Kombination mit einer massiven Metallplatte (verstärkte Bandtasche), welche zusätzlich mit dem Mauerwerk verdübelt wird, entsteht eine perfekte einbruchhemmende Einheit.

Ausführungen

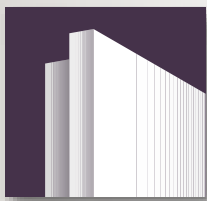

Türkante TE



Türkante R2

Modell SCIO+ vorgerichtet für GU-Secury Automatic Mehrfachverriegelung

Wohnungsabschlusstür (für GU Mehrfachverriegelung)

Türkante R2, SK 1

- Schallschutzklasse 1 (Normfalz, Türblattdicke ca. 41 mm, $R_{w,P} = 32$ dB)
- Prüfklima c
- Bodendichtung

Türkante R2 oder R2/AD, SK 3

- Schallschutzklasse 3 (Normfalz mit Aufdeckdichtung, Türblattdicke ca. 43 mm, $R_{w,P} = 42$ dB)
- Prüfklima c
- Bodendichtung

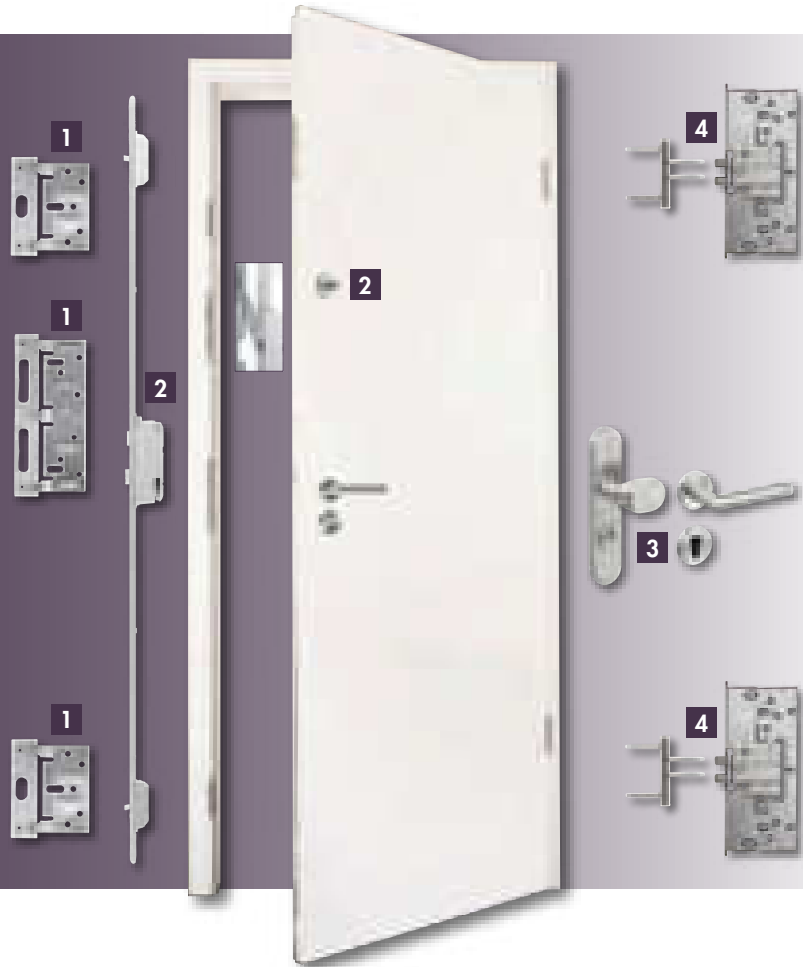

1 Drei massive Sicherheitsschließbleche

bei Holzargen, schwere Haupt- und Nebenschließbleche für Sperrbügel mit Sicherungsplatte
Die Sicherheitsschließbleche sind komplett massiv und von hinten zusätzlich durch Metallplatten (welche mit dem Mauerwerk befestigt werden) stabilisiert und mehrfach verschraubt.

2 Mehrfachverriegelung

GU-Secury Automatic 2 PZ

Dornmaß 65 mm
Nach dem Schließen der Tür verriegeln automatisch zwei Bolzenriegel das Türblatt. Wenn die Tür von der Innenseite geöffnet wird, fahren diese automatisch zurück. Der Hauptriegel kann nur manuell über den Schlüssel ausfahren. Von innen ist der Türdrücker bei verschlossenem Hauptriegel gesperrt.

GU-Secury Automatic mit Sperrbügel sf2

inkl. Dreholive und Sicherheitsschließblech
Dornmaß 65 mm, VdS-Zulassung nach Klasse A
Nach dem Schließen der Tür verriegeln automatisch zwei Fallriegel das Türblatt. Wenn die Tür von der Innenseite geöffnet wird, fahren diese automatisch zurück. Von außen ist eine Entriegelung und Öffnung der Tür möglich. Der Hauptriegel kann nur manuell über den Schlüssel ausfahren. Von innen ist der Türdrücker bei verschlossenem Hauptriegel gesperrt. Der Sperrbügel begrenzt die Öffnung auf einen Türspalt.

3 Schutzbeschlag

Sicherheitswechselgarnitur

Schutzbeschläge werden mit hochfesten Verbindungsschrauben befestigt und lassen sich von der Treppenseite nicht mehr demontieren. Der Profilzylinder ist mit einer Abdeckung versehen und kann somit nicht mehr abgedreht oder herausgezogen werden.

4 Band

verstärkte Bandaufnahme und Bandmittelteile, mit Rahmenteil 2641 und zwei Einbohrbänder Combica 2941 vernickelt

Die Bandsysteme für unsere Wohnungsabschluss-Elemente sind im Vergleich zum Innentürband mit zwei verstärkten Türbolzen ausgestattet und halten dadurch 30 kg mehr Gewicht. In Kombination mit einer massiven Metallplatte (verstärkte Bandtasche), welche zusätzlich mit dem Mauerwerk verdübelt wird, entsteht eine perfekte einbruchhemmende Einheit.

SCIO+ Wohnungsabschlusstüren sind bereits mit RC-2 ausgestattet und somit RC-2 zertifiziert.

Türblattgrößen nach DIN 18101: 2014-08

Maße für gefälzte und stumpf einschlagende Türblätter und Zargen

In Abstimmung mit der DIN 18100 legt die DIN 18101 Türmaße und deren gegenseitige Abhängigkeiten fest (Türen für den Wohnungsbau, Türblattgrößen, Bandsitz und Schlosssitz). 29 Jahre nach ihrer ersten Veröffentlichung (1985) wurde die DIN 18101 im August 2014 vollständig überarbeitet.

Wesentliche Änderungen/Ergänzungen:

- Erweiterung des Anwendungsbereichs um zusätzliche Türbreiten und Höhen
- Geänderte Festlegung von Bandabständen an Raster- und Zwischentürgrößen.
BBL2: Der Bandabstand 1560 mm entfällt. Bei der Rastertürhöhe 2235 mm beträgt die BBL2 1685 mm. Die Rastermaße für die verschiedenen BBL-Maße sind neu/anders festgelegt.
- Festlegung der Bandbezugslinie für ein 3. Band auf 350 mm unter dem oberen Band. Diese neue Regel ist gültig, wenn keine entgegenstehenden Anforderungen erfüllt werden müssen.

- Erweiterung des Anwendungsbereichs auf gefälzte Türelemente mit Oberblende
- Erweiterung des Anwendungsbereichs auf stumpf einschlagende Türelemente mit und ohne Blende. Die neue Norm definiert die Zargenfalzhöhe bei stumpfen Türen mit Blende anders. Dies führt dazu, dass stumpf einschlagende Türen jetzt eine Türblatthöhe von gefälzten Türen erhalten.
Beispiel: Element stumpf mit Blende:
Bestellmaß 959 x 2472 mm = Türblatthöhe 1985 mm (bisher 1972 mm).
- obere Bezugs-kante = Zargenfalz / Unterkante Oberblende

Betroffen von diesen Anpassungen sind alle Produkte, die nach DIN gefertigt werden. Türen und Zargen zu anderen Normen oder abweichenden Maßen bzw. Maßzusammenhängen sind mit entsprechenden Angaben zu beschreiben.

Allgemeine Informationen

Bänder und deren Bandaufnahmen sind die tragenden Teile des Türelementes.

Bandsitz nach DIN 18101

Die DIN 18101 legt die gegenseitige Abhängigkeit der Maße von Türblatt und Zarge fest. Darüber hinaus wird die Lage der Bänder und des Türschlosses (Bandsitz und Schlosssitz) festgelegt.

Kriterien zur Bandauswahl

Die Auswahl eines geeigneten Türbandsystems hängt unter anderem von folgenden Kriterien ab:

- Tür- und Zargenkonstruktion
- Belastbarkeit
- Oberflächenausführung
- Türblattbreite und Höhe

Prüfverfahren und Prüfkriterien

Prüfung und Klassifizierung nach DIN EN 1935, Bandbezugslinien DIN 18268.

Bandaufnahmen

Bandaufnahmen entscheiden maßgeblich über die Stabilität der Band-Tür-Konstruktion.

Belastbarkeit

Zulässige Belastungswerte werden seitens der Bandhersteller in kg, bezogen auf ein Türblatt (1000 x 2000 mm) bei Einsatz von zwei Bändern, angegeben.

Oberflächenausführung

Zahlreiche Oberflächenveredelungen erlauben eine optimale optische Abstimmung von Türen, Türbändern und anderen Beschlägen. So können Türbänder z. B. verzinkt, vernickelt, vermessingt, brüniert, verchromt, vergoldet, farbig kunststoffbeschichtet oder in Edelstahl matt und poliert geliefert werden.

Drittes Band

Die Montage eines dritten Bandes ist in der DIN 18101 geregelt. Es wird 350 mm unter dem oberen Band positioniert. Der Einsatz eines dritten Bandes kann sinnvoll sein, um das obere Band zu unterstützen, z.B. durch Hebelwirkung auftretende Kräfte bei Türen ab einer Breite von 1000 mm.

Vorteilhafter als die Verwendung eines dritten Bandes ist die Wahl eines höher belastbaren Bandsystems. Türen mit verdeckten Bändern können mit einem zusätzlichen Band ausgestattet werden.

Bandsitz

Die Bandbezugslinie (BBL) nach DIN 18268 ist die festgelegte Linie eines Türbandes in einem bestimmten Abstand zur Oberkante Türfalz bzw. zur Bezugskante Zargenfalz. Die Bandbezugslinie als Maßangabe ist unabhängig vom Bandtyp. Bei abweichenden Maßen bitte grundsätzlich ein genaues Maßblatt erstellen und der Bestellung beifügen.

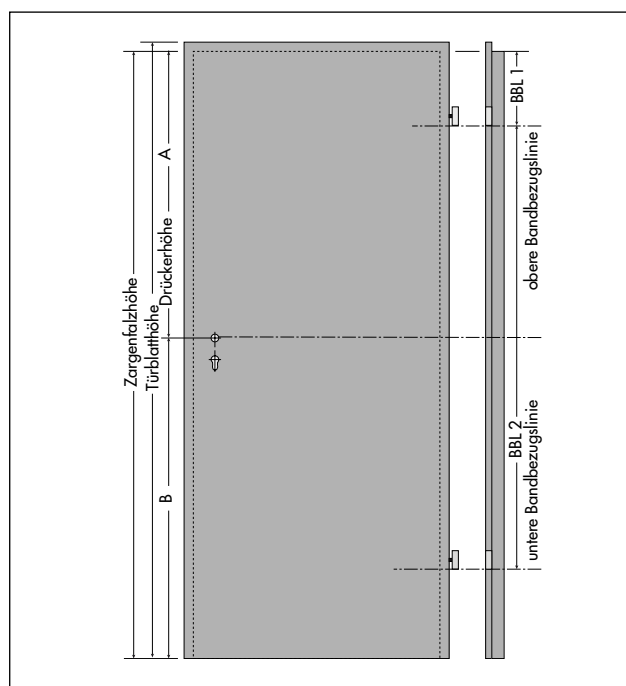

Erklärung Bandsitz

E-Maß, H-Maß, BBL 1, BBL 2, BBL 3

E-Maß Schlosssitz.

Obere Bezugskante (Oberkante Türfalz) bis Mitte Schlossnuss.

H-Maß Schließblechsitz.

Obere Bezugskante (Zargenfalz) bis Unterkante Fallenloch (Schließblech).

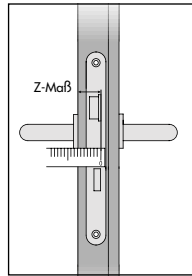

Z-Maß Schlosssitz.

Hinterkante Falle bis Falzseite der Tür.

BBL 1 Bandbezugslinie oberes Band.

Obere Bezugskante Türfalz oder Zargenfalz: Abstand Türfalz bis 1. Band (oberes Band) 237 mm. Abstand Zargenfalz bis 1. Band (oberes Band) 241 mm.

BBL 2 Bandbezugslinie unteres Band.

Abstand zwischen 1. und 2. Band.

BBL 3 Bandbezugslinie mittleres Band.

350 mm unter dem oberen Band.

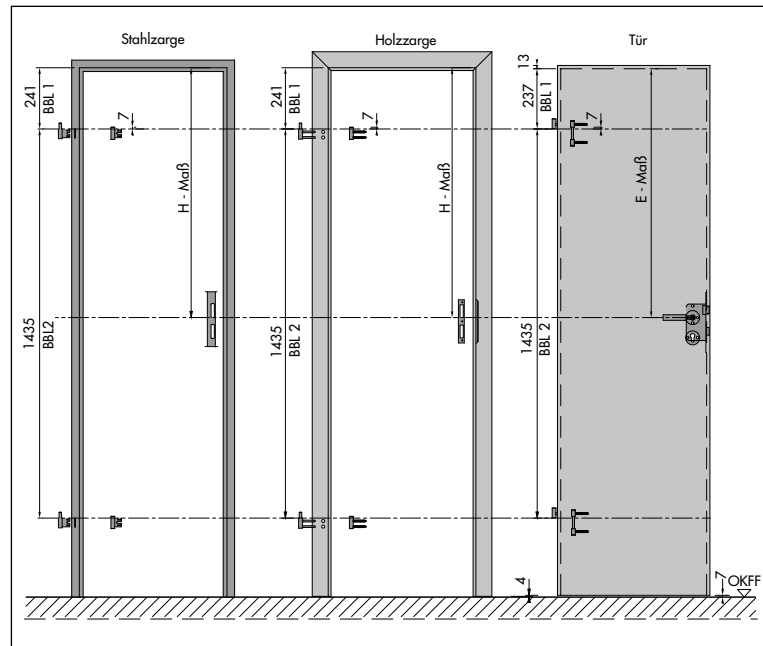

Türmaß gefälzte Türen (Bestellmaß)			Türmaß stumpfe Türen (Bestellmaß)			BBL 1		BBL 2	BBL 3	E-Maß	H-Maß
von		bis	von		bis	Türfalz	Zargenfalz				
1923	1985	2047	1910	1972	2034	237	241	1435	350	929	933
2048	2110	2172	2035	2097	2159	237	241	1435	350	1054	1058
2173	2235	2297	2160	2222	2284	237	241	1685	350	1179	1183

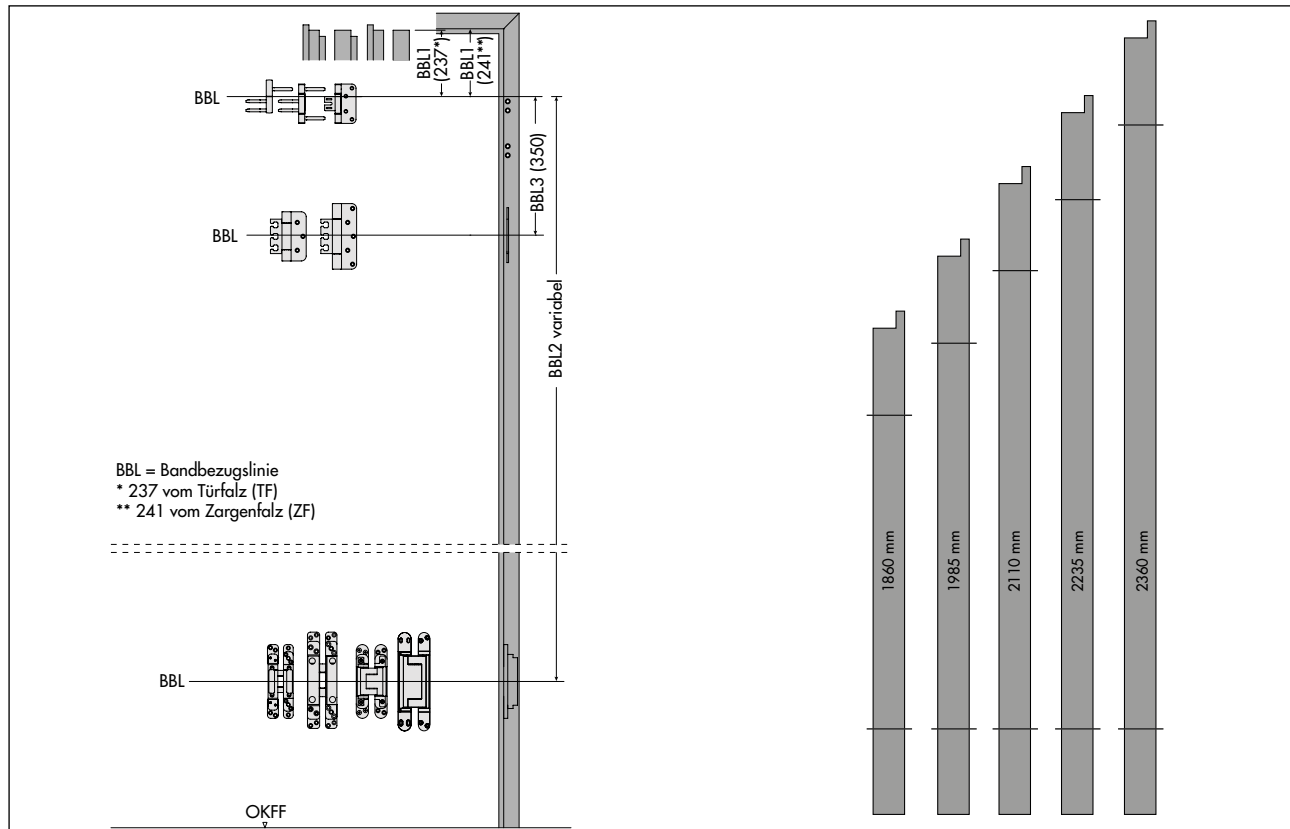

Türbänder nach EN 1935

Anwendungsbereich

Die Norm teilt Bänder für Türflügel mit maximal 160 kg Gewicht in vier Gebrauchsklassen ein. Außerdem legt sie das maximale Drehmoment fest, welches aus dem bei der Dauerbetriebsprüfung im Band erzeugten Reibungswiderstand resultiert.

Festgelegt wurden durch die Norm Prüfverfahren und Anforderungen an einachsige Aufschraubänder, an Bänder mit festen Stiften und zur Verwendung an Eingangstüren und Fenstern.

Klassifizierungsschlüssel

Alle nach der Norm EN 1935 geprüften Produkte müssen nach einem 8-stelligen Schlüssel klassifiziert werden.

4	7	7	1	1	4	0	14
---	---	---	---	---	---	---	----

- Gebrauchsklasse
- Dauerfunktionstüchtigkeit
- Masse der Prüftür
- Eignung an Feuer-/Rauchschutztüren
- Sicherheit
- Korrosionsbeständigkeit
- Schutz – Einbruchhemmung
- Bandklasse

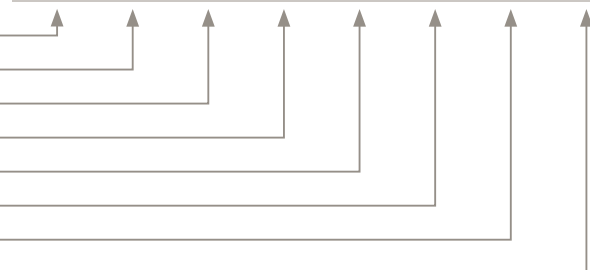

Definition der einzelnen Bandklassen

Festgelegt wurden insgesamt 14 unterschiedliche Bandklassen.

Position	Gebrauchsklasse			Dauerfunktionstüchtigkeit		Masse der Prüftür		
	Bandklasse	Klasse	Gebrauch	Verwendung	Klasse	Prüfzyklen	Klasse	Masse in kg
1	1	1	leicht	Fenster	3	10.000	0	10
2	1	1	leicht	Fenster	3	10.000	1	20
3	1	1	leicht	Tür und Fenster	4	25.000	1	20
4	2	2	mittel	Tür	7	200.000	1	20
5	1	1	leicht	Fenster	3	10.000	2	40
6	1	1	leicht	Tür und Fenster	4	25.000	2	40
7	2	2	mittel	Tür	7	200.000	2	40
8	1	1	leicht	Fenster	3	10.000	3	60
9	1	1	leicht	Tür und Fenster	4	25.000	3	60
10	2	2	mittel	Tür	7	200.000	3	60
11	3	3	stark	Tür	7	200.000	4	80
12	4	4	sehr stark	Tür	7	200.000	5	100
13	4	4	sehr stark	Tür	7	200.000	6	120
14	4	4	sehr stark	Tür	7	200.000	7	160

Standard Band V 3420 WF und Band V 4426 WF

V 3420 WF

- 2-teiliges Band
- Zargenteil ähnlich V 3400 WF
- Türeteil ähnlich V 0020
- Einsatz: Türelemente mit Türblättern mit Wabeneinlage, Röhrenspanstreifen und Röhrenspankern.
- Bei Stahlzargen ist das Zargenteil ähnlich V 8100 WF. Das für die mittelschweren Türen bewährte Band ermöglicht ein leichtes Ausrichten der Tür zur Zarge.
- Max. Türblattgewicht bis 40 kg

V 4426 WF

- 3-teiliges Band
- Zargenteil ähnlich V 4400 WF
- Türeteil ähnlich V 0026 WF
- Einsatz: Türelemente mit Türblättern mit Vollspankern oder auch 3-schichtiger Einlage.
- Bei Stahlzargen ist das Zargenteil ähnlich V 8000 WF. Durch die wartungsfreie Lagerung und doppelte Türbefestigung wird die Leichtgängigkeit bei schweren Türen gewährleistet.
- **Achtung: Standard-Bandtasche** max. Türblattgewicht 60 kg. **Verstärkte Bandtasche BAB 01** max. Türblattgewicht 70 kg. Die Bandbezugslinie befindet sich 6 mm unter dem Zargenteil.

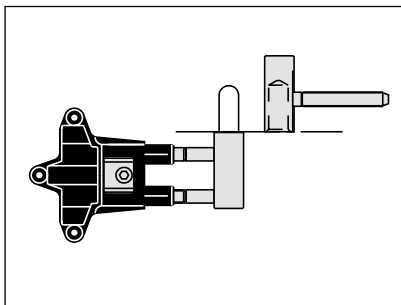

V 3420 WF

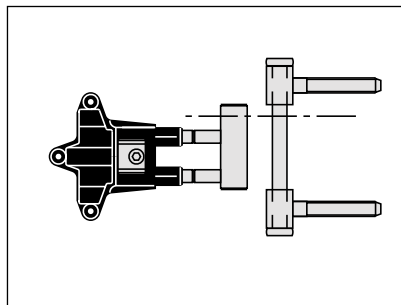

V 4426 WF

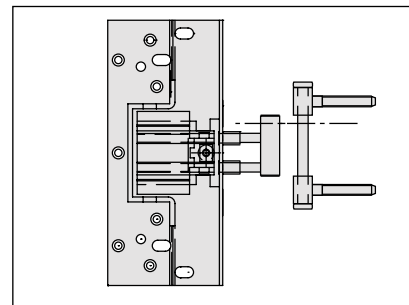

V 4426 WF mit BAB 01

Bänder für gefälzte Türen

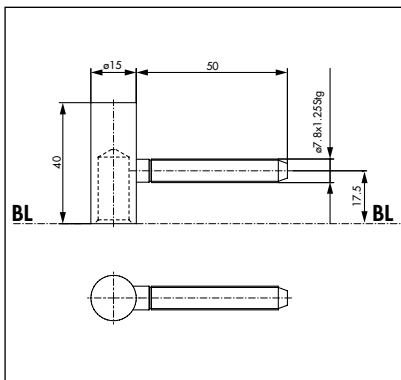

Flügelteil

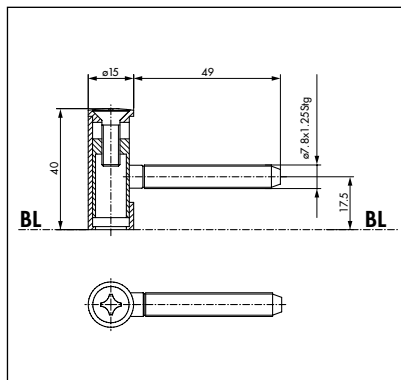

Flügelteil verstellbar +3/-4 mm

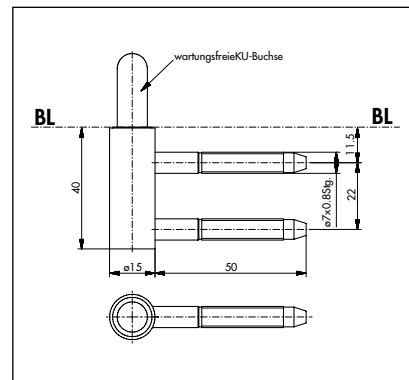

Rahmenteil für Holzzargen wartungsfrei

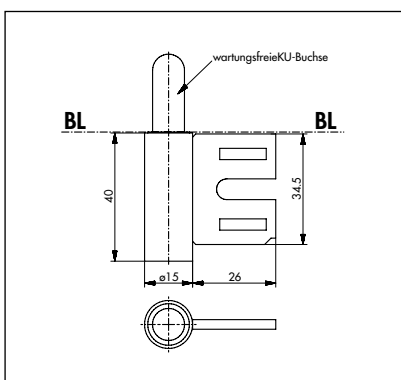

Rahmenteil für Stahlzargen wartungsfrei

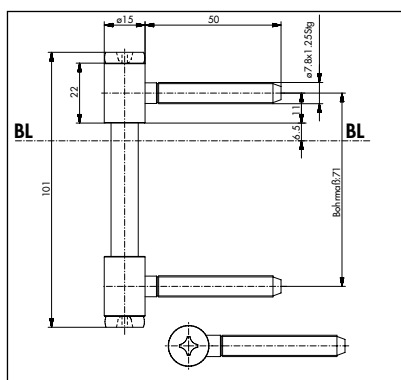

Flügelteil 3-teiliges Band (nicht für SCIO)

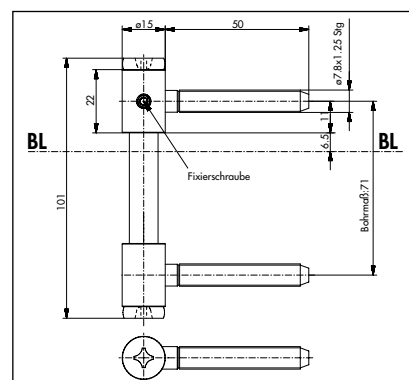

Flügelteil wartungsfrei, 3-teiliges Band mit Sicherungsstift

Bänder für gefälzte Türen

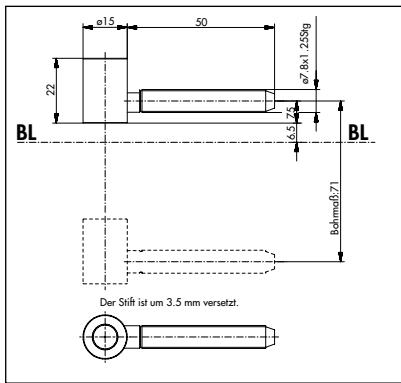

Flügelteil wartungsfrei, 3-teiliges Band, 3,5 mm versetzt (nicht für SCIO)

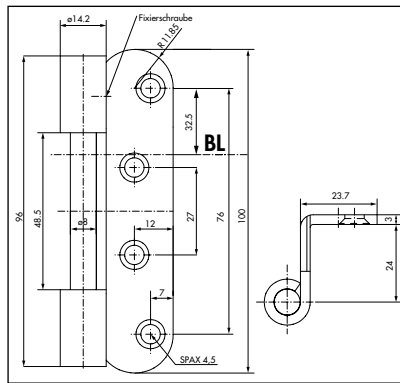

Einführband, Flügelteil 3-teiliges Band

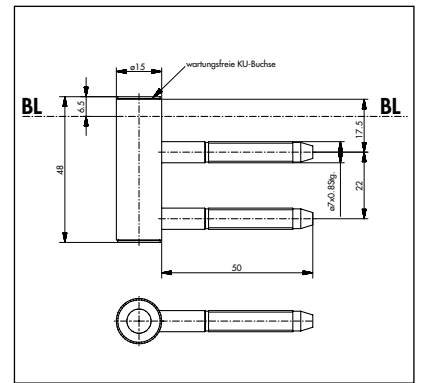

Rahmenteil für Holzargen wartungsfrei, 50 mm

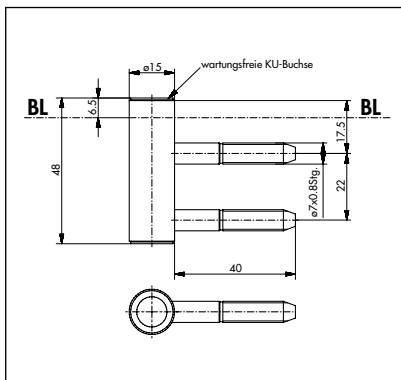

Rahmenteil für Blendrahmen wartungsfrei, 40 mm (Blockrahmen)

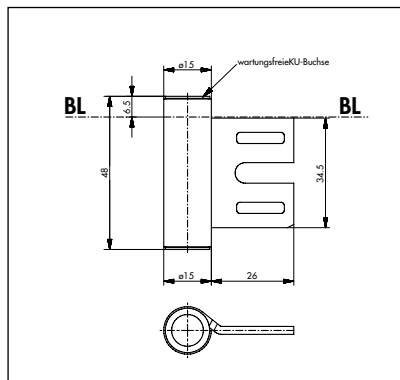

Rahmenteil für Stahlargen wartungsfrei, 3-teiliges Band, 26 mm

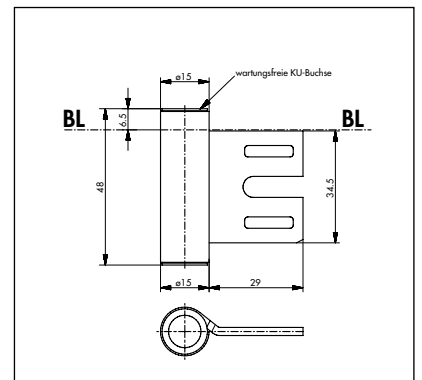

Rahmenteil für Stahlargen wartungsfrei, 3-teiliges Band, verlängerter Lappen, 29 mm

Bänder für stumpfe Türen

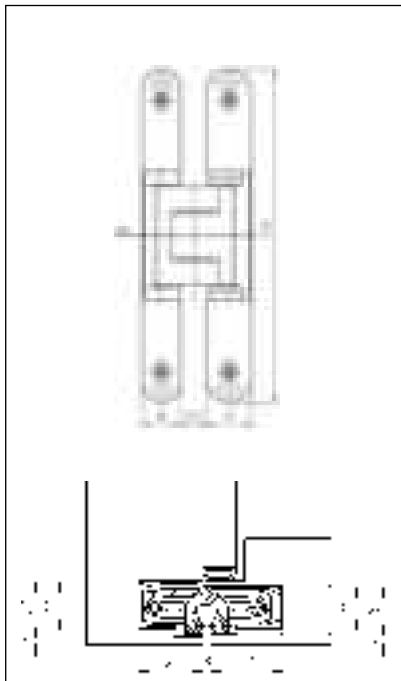

TECTUS TE 240 3D für stumpfe Türen bis 60 kg

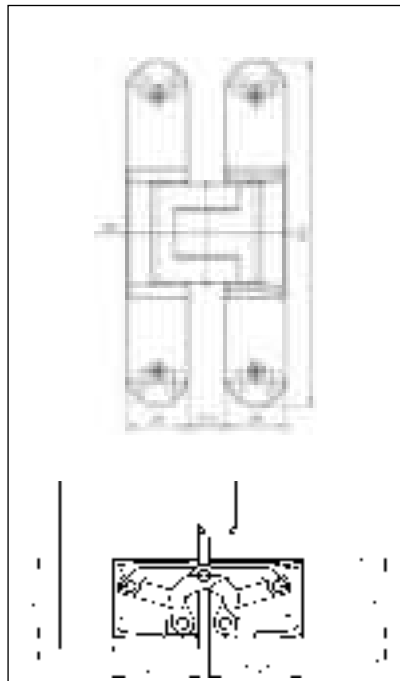

TECTUS TE 340 3D für stumpfe Türen bis 80 kg

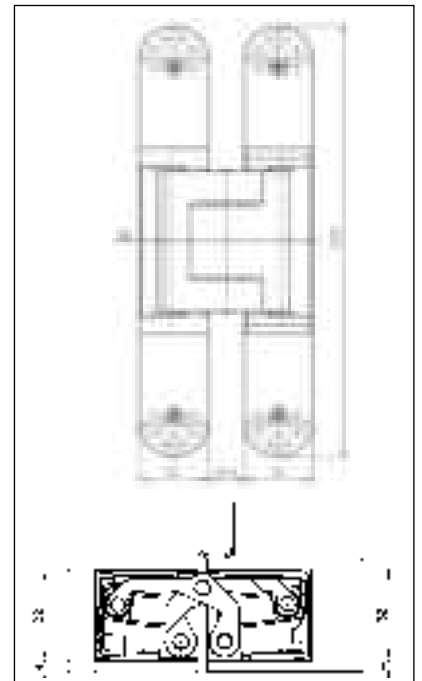

TECTUS TE 540 3D für stumpfe Türen bis 120 kg

Pendeltürbänder

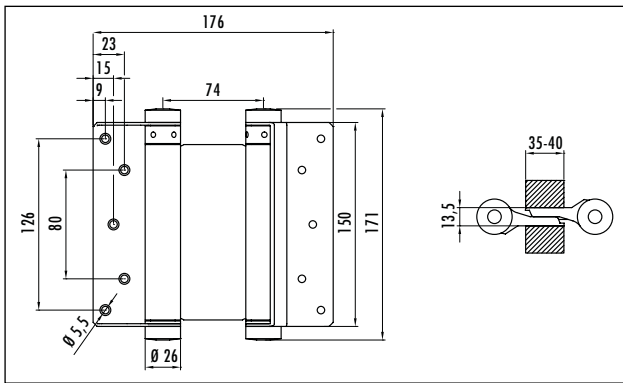

36/150 für Holztüren, bis 40 kg

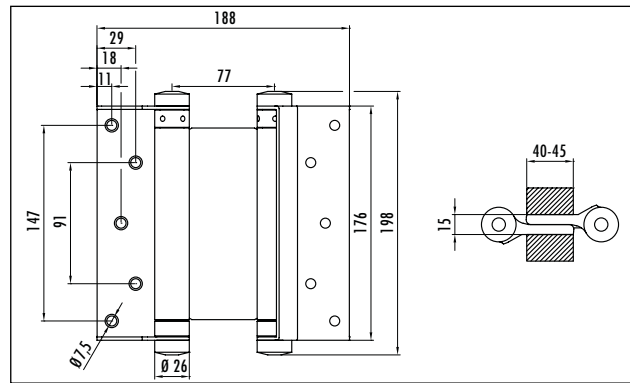

39/175 für Holztüren, bis 55 kg

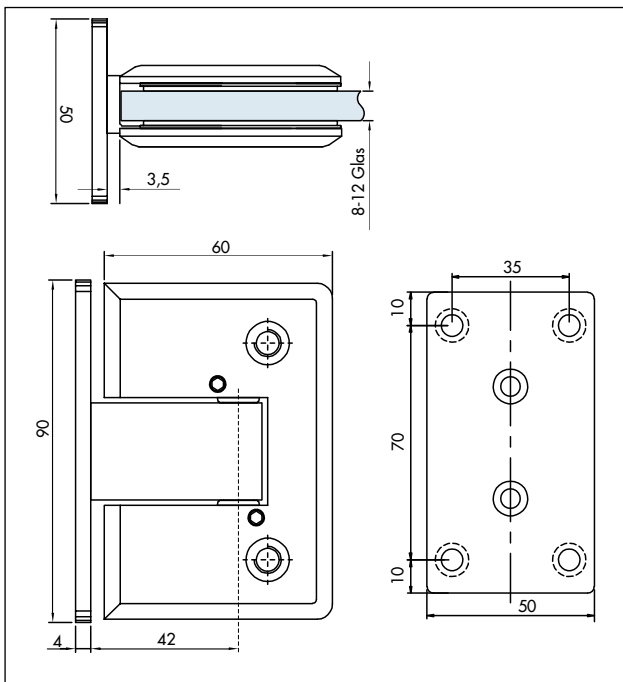

Pendeltürband Glas bis 60 kg

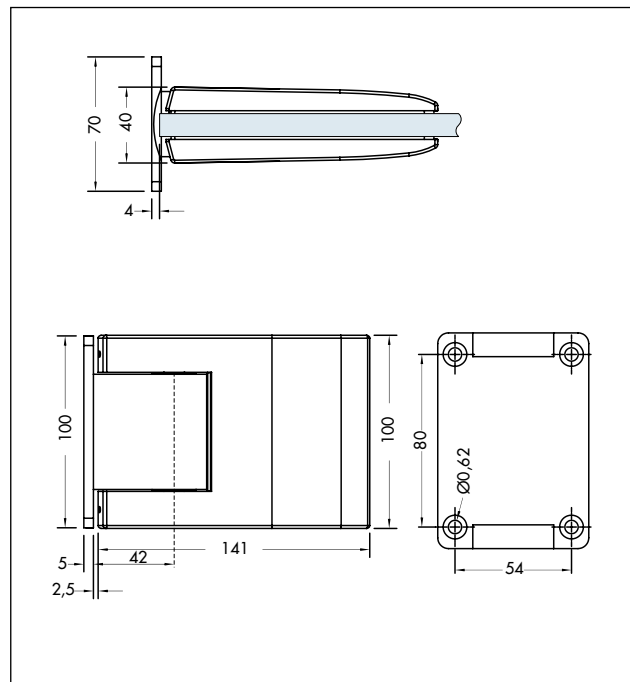

Pendeltürband Glas bis 80 kg

Türblatt und Zarge

Einbauelemente und
Wohnungsabschlüsse

Beschläge

Ganzglastüren und
Schiebetür-Systeme

Gut zu wissen

Türen- und Beschlagstechnik

Objekt-Bänder

Einbauelemente und
Wohnungsabschlüsse

Einbauelemente und
Wohnungsabschlüsse

Beschläge

Ganzglastüren und
Schiebetür-Systeme

Gut zu wissen

Türen- und Beschlagtechnik

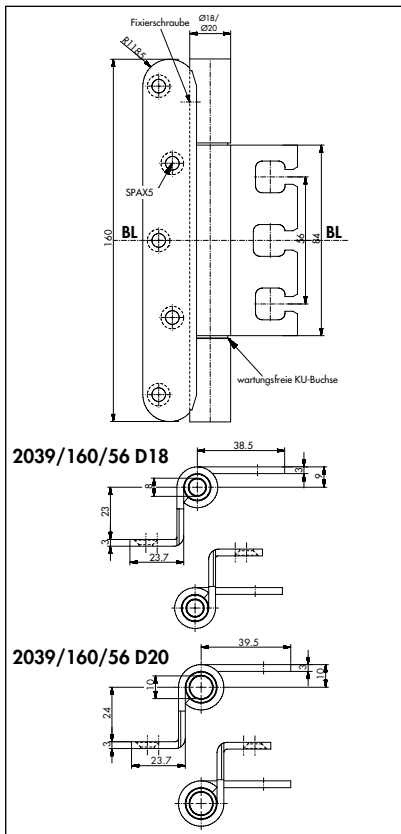

2039/160/56 D18 und 2039/160/56 D20
für gefälzte Türen

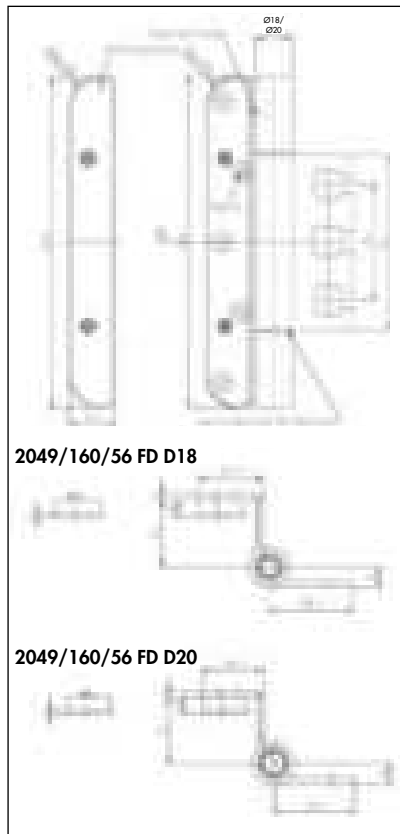

2049/160/56 FD D18 und 2049/160/56 FD D20
für gefälzte Türen

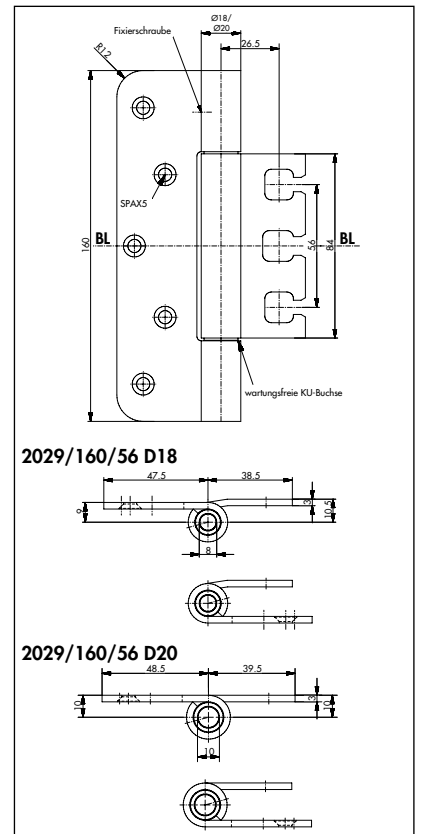

2029/160/56 D18 und 2029/160/56 D20
für stumpfe Türen

Schließbleche Standard (ringo)

2808 Serien-Schließblech (Winkelschließblech)
Serienschließblech mit erhöhter Ausrissicherheit durch drei zusätzliche Topfanker. Geeignet für Türblattgewichte bis ca. 70 kg und mechanischer Beanspruchung N oder M.

2808 FA
Das lange Einloch-Schließblech wird in Kombination mit Ganzglastürbeschlägen verwendet. Die Fräsung ist identisch mit dem Serien-Schließblech, welches eine einfache und schnelle Umrüstung ermöglicht.

S 2808 H Stabilo-Schließblech
Massives Schließblech für Türen der mechanischen Beanspruchung S.

Stabilo-Schließblech für Mehrfachverriegelung
Drei massive Schließbleche für einbruchhemmende Türelemente.

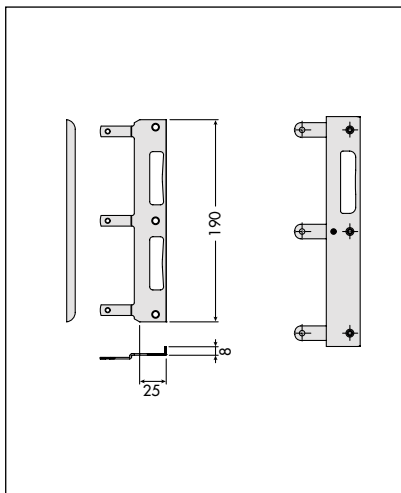

2808 / 2808 FA

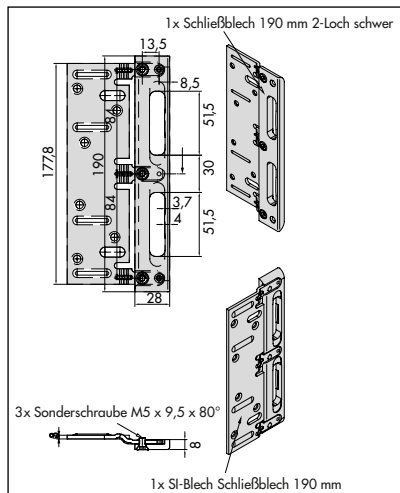

S 2808 H

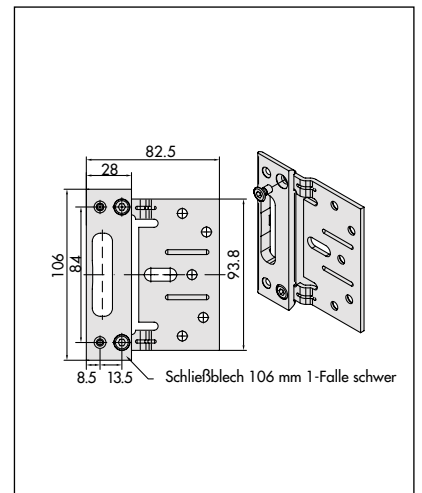

Stabilo-Schließblech für Mehrfachverriegelung

Allgemeine Informationen Schlösser und Zylinder

Einsteckschlösser werden in den Ausführungen DIN links und DIN rechts nach DIN 107 gefertigt.

Wichtige Begriffe

Das Dornmaß bezeichnet den Abstand von Mitte Nuss bis zur Außenkante Schlossstulp. Das Standarddornmaß beträgt 55 mm, kann allerdings je nach Türmodell und technischer Anforderung auch 65 mm, 80 mm oder 100 mm betragen.

Die Entfernung zwischen Mitte Nuss und Drehpunkt Schließausführung beträgt 72 mm bei Innentüren (bei WC-Schlössern 78 mm) und 92 mm bei Hauseingangstüren und ist wichtig für die Kombination mit dem passenden Türbeschlag und Schließblech.

Die Stulpbreite ist abhängig von der Türblattausführung und kann 20 bzw. 24 mm sein.

Schlossfräsung und Schlossbohrung

Durch modernste Fertigungsanlagen können sämtliche Anforderungen erfüllt werden. Bei Sonderschlössern benötigen wir ein Muster zur internen Qualitätskontrolle. Gerade im Bereich der Designtüren entfällt oftmals aus optischen Gründen die Bohrung für die Schlüsselrosette.

Klasse	Türgewicht kg/m ²	Erläuterung
1	bis 20	Innentür (gering)
2	20 bis 25	Innentür (erhöht)
3	20 bis 30	WAS-Tür (mittelschweres Behörden-einsteckschloss für Dauerbelastung)
4	über 30	Schloss für erhöhte Einbruchhemmung, schweres Behördenschloss

Einsteckschloss

Einsatzbereich: Wohn- und Objektbau.

Schlösser nach DIN 18251 werden in unterschiedliche Klassen eingeteilt und werden in folgenden Varianten angeboten.

BB

- Sicherung: lediglich durch verschiedene Schlüsselbarformen.
- Schließung: eine Sperrzuhaltung, ein- oder zweitourig.
- Einsatzbereiche: Wohnungsinnentüren.
- Klasse: 1

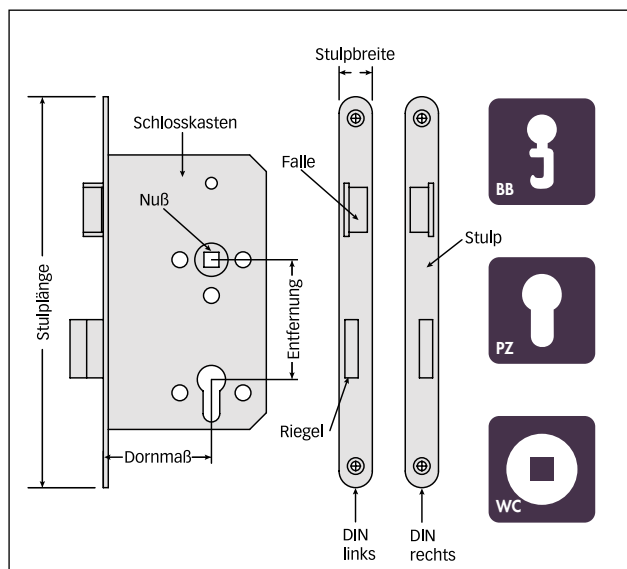

Einsteckschloss

Bad (WC)

- Sicherung: Gewollt nicht vorhanden, Riegel wird durch Drehen eines Vierkantstiftes betätigt und lässt sich jederzeit ohne großen Aufwand von beiden Seiten öffnen.
- Schließung: eintourig.
- Einsatzbereiche: Badezimmer, Nassraumzellen.
- Klasse: 1

PZ

- Sicherung durch verschiedene Schlüsselprofile mit unterschiedlichen Einschnitten bzw. Vertiefungen. Vorgerichtet für den Einbau von Profilzylindern nach DIN 18252 (bauseits).
- Schließung: zweitourig. Standardmäßig mit Wechselfunktion ausgestattet. Beim Wechsel wird die Falle über eine Schlüsseldrehung über die Aufsperrbewegung hinaus zurückgezogen. Erforderlich, wenn an der Tür einseitig nur ein Knauf vorhanden ist.
- Einsatzbereich: Funktionstüren.
- Klasse: 3

Schließanlagen

Eine Schließanlage, oder auch Schließsystem, ist eine Kombination verschiedener Schlösser und Schlüssel. Eine einfache Schließanlage besteht aus mehreren Zylindern mit verschiedenen Schlüsseln, die von einem Hauptschlüssel geöffnet werden können. Mit dem Gruppenschlüssel können nur bestimmte Zylinder geöffnet werden. Möchte man jedoch einen Schlüssel für mehrere Gruppen haben, mit welchem alle Zylinder geöffnet werden können, benötigt man den Generalhauptschlüssel.

Zylinderlängenermittlung

Länge und Bestellmaß eines Profilzylinders sind abhängig von der Türblattausführung und deren Dicke inkl. Beslagsdicke. Wie folgt ermitteln Sie die zwei wichtigen Bestellmaße:

Berechnungsformel

Bestellmaß A (Futterseite) = Mitte Befestigungsschraube bis Außenkante Schild

Bestellmaß B (Aufdeckseite) = Mitte Befestigungsschraube bis Außenkante Schild

Profilzylinderlänge = Bestellmaß A + Bestellmaß B

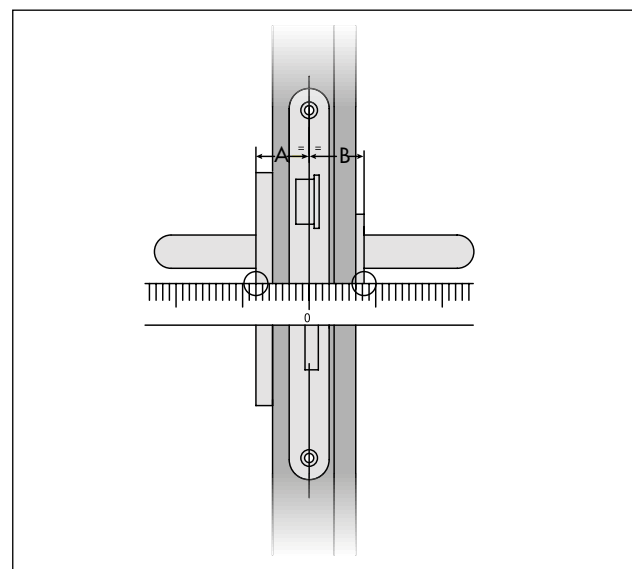

Ermittlung der Zylinderlänge

Locuma Magnetfallenschloss Schloss geprüft nach DIN 12209

Das Magnetfallenschloss besitzt eine neuartige Technik und ist in den Ausführungen UV, PZ und WC erhältlich. Serienmäßig sind alle Türen aus der Kollektion „Feine Türen“ damit ausgestattet.

Funktion

Die Technik des Magnetfallenschlosses sorgt jederzeit für leises und komfortables Öffnen und Schließen. Die einstellbare Drückernuss ermöglicht die Justierung des Türdrückers. Zudem lässt sich der Anpressdruck durch die drehbare Falleneinlage leicht einstellen.

Einstellbare Drückernuss von -3° bis +3°

- Einfache Justierung des Türdrückers durch den Stulp
- Exakt horizontal sowie entlang von Fräsungen oder Linien auf dem Türelement auszurichten
- Sicheres und schnelles Einstellen auch nach Jahren, ohne dass das Schloss ersetzt werden muss

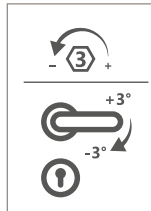

Schließblech und Zarge

Passende Schließbleche sind in zwei Längen (Ausführung mit oder ohne Riegeltasche) erhältlich, jeweils abgestimmt auf das Magnetfallenschloss. Bei stumpf einschlagenden Türen liegen sie verdeckt in der Zarge. Korrekt eingebaut sorgen sie im Zusammenspiel mit dem Magnetfallenschloss stets für komfortables Öffnen und Schließen der Tür sowie sicheren und klapperfreien Sitz der Tür in der Zarge.



Schiebetürschlösser

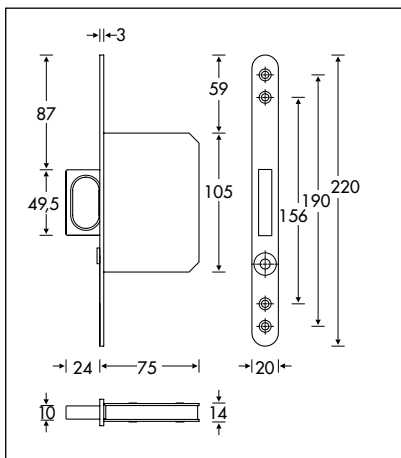

Schiebetürschloss mit Stirngriff

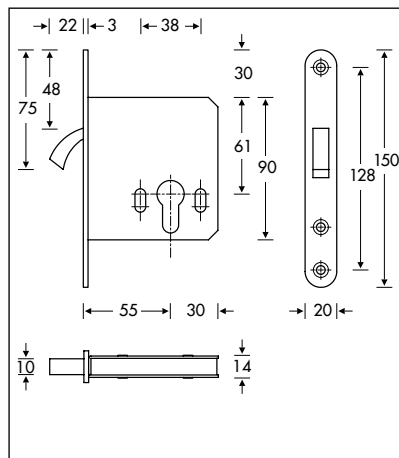

Zirkelschloss (Schiebetürschloss)

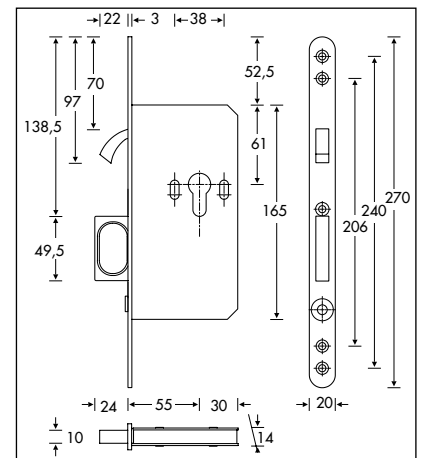

Zirkelschloss mit Stirngriff (Schiebetürschloss)

Zylinderlängen

Maß A (Länge außen) = Schließebene bis Mitte Zylinderhalteschraube bzw. Mitte Schlossachse

Maß B (Länge innen) = Türstärke abzüglich Maß A

Bei Doppelfalttüren ist die Maßangabe des 2. Falzes zu beachten.

Für die endgültige Maßermittlung sind die Stärken der Drückerornamente bzw. Rosetten noch hinzuzurechnen. Profilzylinder, die Gewalteinwirkung ausgesetzt sein könnten, dürfen max. 3 mm aus dem Schutzbeschlag herausragen.

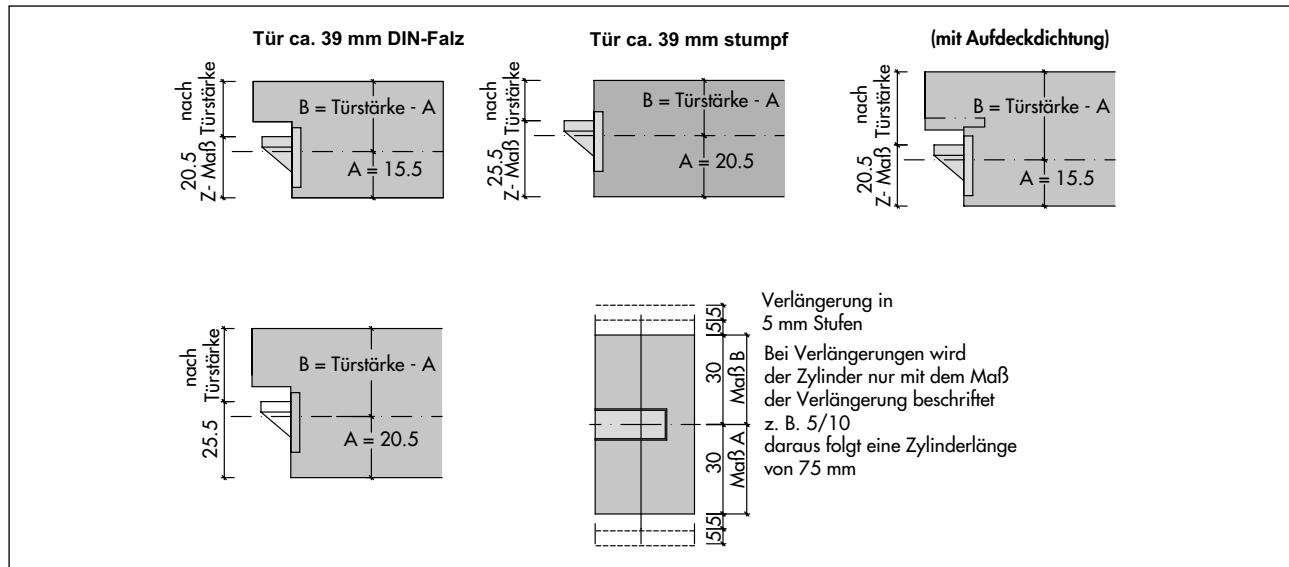

Antipanikschloss für Technische Türen

Einsatzbereich: Türen in Rettungswegen.

Diese Schlösser lassen sich jederzeit von der Fluchtrichtungsseite auch ohne Schlüssel durch Betätigung des Drückers im verschlossenen Zustand der Tür öffnen.

Selbstverriegelnde Antipanikschlösser (SVP) für Türen in Rettungswegen

Schlösser, die nach jedem Schließen der Tür automatisch verriegeln. Aus der Fluchtrichtung kann die Verriegelung jederzeit durch Betätigung des Drückers aufgehoben werden. Je nach Modell erfolgt nicht nur die Verriegelung durch den Riegel, sondern auch durch die Falle (Kreuzfalle).

Antipanikfunktionen

Umschaltfunktion B

Das ist eine Sonderfunktion für Antipanikschlösser mit beidseitigen Drückern. Sie ermöglicht im aufgeschlossenen Zustand die Freigabe beider Drücker und sperrt im abgeschlossenen Zustand den äußeren Drücker. Die Besonderheit liegt darin, dass nach Benutzung des inneren Drückers trotzdem keine Freigabe des äußeren Drückers erfolgt, wie es bei normalen Antipanikschlössern der Fall ist.

Schließzwangfunktion C

Sie stellt bei Türen eine unberechtigte Öffnung von außen sicher. Die Tür ist beidseitig mit einem Drücker ausgestattet. Die verriegelte Tür kann in Fluchtrichtung jederzeit geöffnet werden. Der komplementäre Drücker ist stets in Leerlauf funktion geschaltet. Durch Entriegeln des Schlosses mit dem Schlüssel kann die Leerlauf funktion ausgeschaltet werden und eine Öffnung über beide Drücker erfolgen. Der Schlüssel kann erst nach Versperrung – Wiederherstellung der Leerlauf funktion – abgezogen werden.

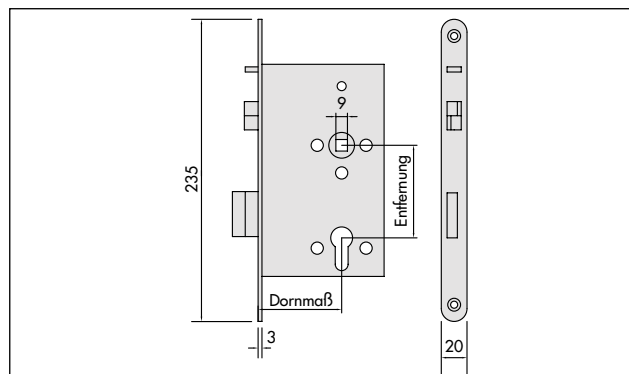

Durchgangsfunktion D

Für Türen, die zeitweise einen Durchgang von innen und außen ermöglichen müssen. Nach Drückerbetätigung von innen ist die Tür jederzeit begehbar und das Öffnen kann nur durch Verriegelung mit dem Schlüssel wieder verhindert werden.

Wechselfunktion E

Für Türen, die von außen nur mit dem Schlüssel geöffnet werden sollen. Durch den fest stehenden Knopf auf der Außenseite kann die Tür nur mit Hilfe eines Schlüssels geöffnet werden. Panikfunktion bei 2-flg. Türelementen in Rettungswegen Teilpanikfunktion. Nur der Gehflügel besitzt Antipanikfunktion.

Vollpanik

Geh- und Standflügel besitzen Antipanikfunktion. Um diese Funktion zu gewährleisten, ist auf jeden Fall eine Mitnehmerklappe zu verwenden. Hierdurch wird gewährleistet, dass der Standflügel so weit geöffnet wird, dass die Schließfolge in Funktion treten kann.

Drücker allgemein

Der Türdrücker nach DIN 18255 ist das Bedienelement der Tür und somit das Bindeglied zwischen Türblatt, Schloss, Schließzylinder und dem Benutzer der Tür. Neben den technischen Anforderungen entscheiden die gestalterischen Aspekte über Auswahl der Drücker.

Drückerhöhe

Die Drückerhöhe beträgt nach DIN 18101 von Oberkante Fertigfußboden 1050 mm. Abweichende Drückerhöhen von 850-1200 mm sind möglich.

Wechselgarnitur

Wohnungseingangstüren werden häufig mit einer Wechselgarnitur ausgestattet. Auf der Außenseite ist der Türgriff mit einem Knopf ausgestattet. Der Zutritt wird somit nicht mehr über Betätigung des Griffes, sondern über den Schlüssel durch Zurückziehen der Falle erreicht.

DIN EN 1627	Nationale Norm DIN 18257	DIN EN 1906
RC 1	ES 1	Klasse S2
RC 2	ES 1	Klasse S2
RC 3	ES 2	Klasse S3
RC 4	ES 3	Klasse S4

Schutzbeschläge nach DIN 18257

Im Bereich der einbruchhemmenden Türelemente sind massive Schutzbeschläge einzusetzen. Aufbauend auf der Widerstandsklasse des Türelementes sind entsprechend klassifizierte Schutzbeschläge notwendig.

Viele Schutzbeschläge sind mit einem Ziehschutz ausgestattet. Dies ist ein speziell gehärtetes Material, welches den Zylinder abdeckt und somit ein Angreifen bzw. Aufbohren des Zylinders erschwert. Darüber hinaus ist ein geeigneter Profilzylinder nach DIN 18252 zu verwenden, der maximal 3 mm vorstehen oder zurückliegen darf.

Feuerschutzbeschläge nach DIN 18273

Sie gehören zu den geregelten Bauprodukten, die in der Bauregelliste A geführt werden und mit einem Übereinstimmungszertifikat in Kombination mit Brand- und Rauchschutztüren eingesetzt werden dürfen.

Besonderheiten von Feuerschutzbeschlägen: 9 mm starker Vierkantstift mit Stahlkern, dessen Schmelzpunkt oberhalb 1000 °C liegt.

Wir statten standardmäßig Brand- und Rauchschutztüren mit einer Kunststoffdrückergarnitur in U-Form (Drücker/Drücker) mit Kurzschild aus.

Befestigungstechniken Drücker



Klipptechnik

- einfache Montage in wenigen Schritten
- unsichtbare Verschraubung
- wartungsfreies, unsichtbares Gleitlager (kein schwarzer Ring)
- gegenläufige M4-Verschraubung
- festdrehbar gelagerter Griff (vormontiert)
- beidseitige Hochhaltefedern
- zertifiziert nach DIN EN 1906 (www.griffwerk.de)



Schraubtechnik

- Schraubrossette in Edelstahl
- unsichtbare Verschraubung und geschnittenes Feingewinde
- wartungsfreies, unsichtbares Gleitlager (kein schwarzer Ring)
- gegenläufige M4-Verschraubung
- festdrehbar gelagerter Griff (vormontiert)
- beidseitige Hochhaltefedern
- Unterkonstruktion aus rostfreiem Edelstahl, zertifiziert nach DIN EN 1906



Piatta – Flachbündige Optik

- Flachrossette in Edelstahl
- unsichtbare Verschraubung
- wartungsfreies, unsichtbares Gleitlager (kein schwarzer Ring)
- PRONTO-FIX Schnellmontage mit Rastersicherung
- festdrehbar gelagerter Griff (vormontiert)
- Schlossempfehlung: Klasse 3, da keine Haltefeder vorhanden. Montage möglichst mit Klemmzwinge

smart2lock

- integrierte, intelligente Schließtechnik im Griff
- funktioniert wartungsfrei ohne Elektronik
- komfortabler Verschlussriegel am Griffhals
- rote Markierung signalisiert dem Nutzer, ob die Tür verschlossen ist
- roter Punkt als Besetzt-Anzeige außen
- Griff lässt sich im verriegelten Zustand sowohl von außen wie von innen nicht mehr herunterdrücken
- Notentriegelung durch spitzen Gegenstand

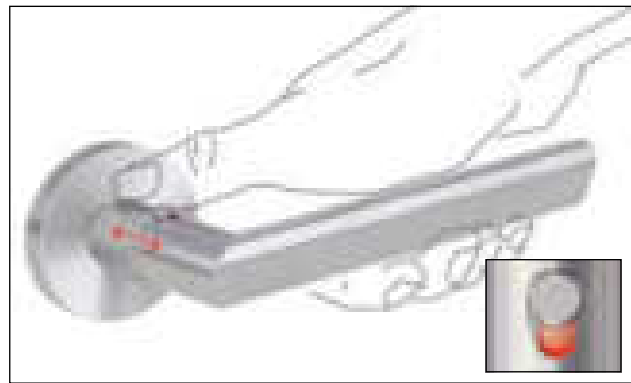

komfortable 1-Hand-Bedienung mit roter Verschluss-Anzeigen

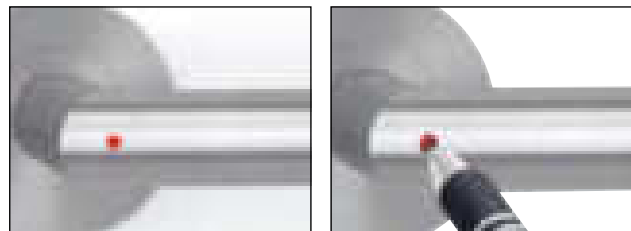

Besetztanzeige außen. Not-Entriegelung durch spitzen Gegenstand.

Bodendichtung, Lüftungsgitter und Türspion

Bodendichtung

Um Anforderungen wie Schallschutz nach DIN 4109 oder Rauchschutz nach DIN 18095 zu erfüllen, ist der Einsatz von Bodendichtungen unerlässlich.

Der Einbau in Brand- und Rauchschutztüren darf nur vom Hersteller erfolgen. Ein Einkürzen bauseits ist nicht gestattet.

Im Bereich Schallschutz empfehlen wir den Einsatz von Schwellen bei Teppich- und Fliesenböden, um optimale Schalldämmwerte zu erreichen.

Ab der Schallschutzklasse 3 ist darüber hinaus der Estrich zu trennen.

Lüftungsgitter

Mit richtigem Lüften und Heizen kann man die Luftqualität in der eigenen Wohnung ganz einfach optimieren. Durch Kochen, Waschen und Duschen wird in Räumen Feuchtigkeit freigesetzt. Um Schimmelpilzbildung zu vermeiden, muss eine Luftzirkulation gewährleistet sein.

Türspion

Gemäß DIN 68706 befindet sich die Spionlochbohrung auf einer Höhe von 1400 mm. Abweichende Höhen sind möglich. Spione sind in unterschiedlichen Oberflächen (Standard silberfarbig) und Blickwinkeln (Standard 180° und optional 200°) lieferbar.

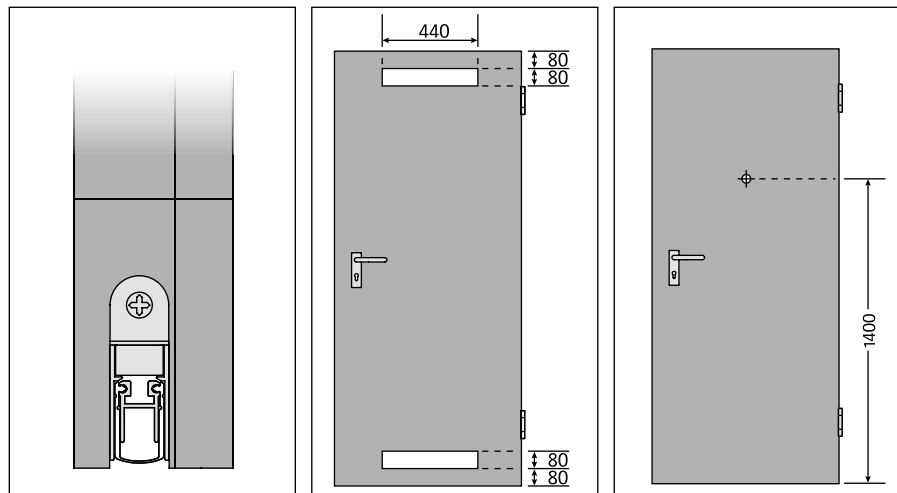

Bodendichtung

Lüftungsgitter

Türspion

Türschließer allgemein

Schließmittel sind Bauteile, die in der Lage sind, Türen im geöffneten Zustand selbstständig wieder zu schließen.

Prüfverfahren und Prüfkriterien

Gemäß DIN EN 1154 werden Türschließer in Größen von 1 bis 7 definiert. Geregelt in dieser DIN sind folgende Produkte: Scherenarmschließer, Gleitschienenschließer, integrierte Türschließer, Bodentürschließer.

Einstellfunktionen bei Schließern

Schließkraft

Die Schließkraft ist abhängig vom Türblattgewicht und der Türflügelbreite.

Schließgeschwindigkeit

Einstellmöglichkeit der Schließzeit.

Endschlag

Die Dämpfung zwischen 0 – 7° Öffnungswinkel kann aufgehoben werden, damit ein Schließen der Tür gewährleistet werden kann.

Öffnungsdämpfung

Durch die Öffnungsdämpfung wird der Schwung einer heftig aufgeworfenen oder vom Wind erfassten Tür weitgehend aufgefangen. Einsatzbereich z.B. in Bildungs- und Schulgebäuden, Sport- und Versammlungsstätten.

Schließverzögerung

Im Bereich zwischen 70 und 120° kann die Schließzeit verzögert werden, um die Tür bequem passieren zu können. Einsatzbereich z.B. Alten- und Pflegeheime, Krankenhaus- und Forschungsgebäude.

Schließfolgeregelung nach DIN EN 1158

Bei 2-flg. Brand- und Rauchschutztüren wird die richtige Schließfolge der beiden Türflügel (Standflügel vor Gehflügel) durch die Schließfolgeregelung gewährleistet.

Feststellanlagen DIN EN 1155

Feststellanlagen halten Türen zum ungehinderten Durchgang offen. Beim Ansprechen der zugehörigen Auslösevorrichtung, im Fall eines Brandes oder bei anderweitiger Auslösung, werden diese Türen selbstständig durch die Schließmittel geschlossen. In der Richtlinie für Feststellanlagen aus dem Jahr 1988 werden weitere Einzelheiten wie Anwendungsbereich, Begriffe, Montage, Voraussetzungen mitgeteilt. Darüber hinaus kann die Inbetriebnahme nur von Fachpersonal mit nötigem Nachweis erfolgen. Feststellanlagen sind Bauteile, die eine periodische Überwachung mit Nachweis im Prüfbuch benötigen.

Haftmagnete

Elektrische Türhaftmagnete werden als Feststellvorrichtungen zum Offenhalten von Feuerschutztüren verwendet. Sie müssen mit einem Rauchmeldesystem gekoppelt sein, das im Brandfall den Haltestrom abschaltet. Hierdurch löst sich die Tür und wird durch den Türschließer geschlossen.

Freilauffunktion

Bei Schließern mit Freilauffunktion bleibt die Tür frei beweglich und wird nicht automatisch geschlossen. Somit erreicht man ein leichtes Begehen der Tür, da zum Öffnen nur ein geringer Widerstand entgegenwirkt.

Bei Stromausfall, Schalterbetätigung oder im Brandfall wird die Feststellung elektromagnetisch ausgesetzt. Einsatzbereich: Alten- und Pflegeheime, Kindergärten etc.

Türschließergröße (EN)	Empfohlene max. Türflügelbreite in mm	Gewicht max. Prüftür in kg	Min. Schließmoment in Nm bei			Min. Türschließer Wirkungsgrad (B*)
			2°	90°	Bei jedem Öffnungswinkel	
1	<750	20	9	3	2	50
2	<850	40	13	4	3	50
3	<950	60	18	6	4	55
4	<1100	80	26	9	6	60
5	<1250	100	37	12	8	65
6	<1400	120	54	18	11	65
7	<1600	160	87	29	18	65

* Bezieht sich das tatsächliche Gewicht und die Größe der Tür, an die der Türschließer montiert wird, auf zwei Türschließergrößen, sollte der größere Türschließer verwendet werden. Die Türbreiten gelten für Standardmontagen. Im Falle außergewöhnlich hoher oder schwerer Türen, windiger oder zugiger Umfeldbedingungen oder Spezialmontagen sollte der größere Türschließer verwendet werden.

Montagearten von Türschließern

Montage auf der Bandseite

Die gängigste Montageart ist sicherlich die Normalmontage auf der Bandseite. Bei der Kopfmontage ist bei Stahl- wie auch Holzzargen die Schließerhöhe mit der Bekleidungsbreite bzw. Spiegelbreite abzugleichen.

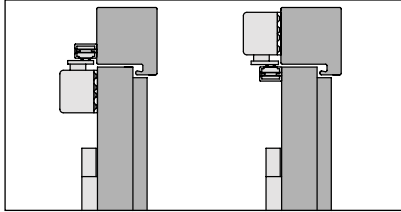

Normalmontage und Kopfmontage Bandseite

Montage auf der Bandgegenseite

Bei der Montage auf der Bandgegenseite muss ein verlängertes Gestänge bei Scherenarmschließern verwendet werden. Gleitschienenschließer sind nur in Verbindung mit Blockrahmen bzw. Fallstockzarge möglich.

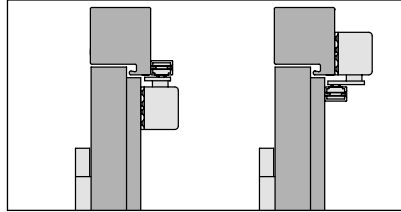

Normalmontage u. Kopfmontage Bandgegenseite

Montage mit Sturzfutterwinkel

Durch die Montage im Sturzwinkel wird die Durchgangshöhe verringert.

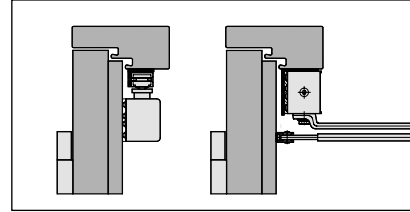

Normalmontage u. Kopfmontage Bandgegenseite

Türschließer Varianten

Scherenarmschließer

Wir verwenden standardmäßig einen silberfarbigen Scherenarmschließer. Wahlweise ist auch eine RAL-Lackierung möglich.

Eigenschaften wie Schließkraft, Schließgeschwindigkeit, Endschlag sowie Öffnungsdämpfung sind regulierbar und im Standardbeschlag enthalten.

Weitere Optionen wie Schließverzögerung, elektrohydraulische Feststellung, integrierte Rauchmelder und Freilaufgestänge sind ebenfalls möglich.

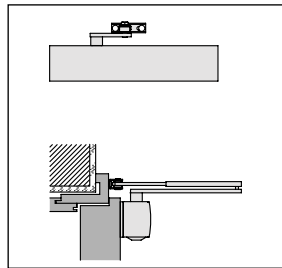

Gleitschienenschließer

Optional zum Scherenarmschließer können Brandschutztüren mit dem optisch ansprechenderen Gleitschienenschließer in silberfarbig, weiß, RAL-Lackierung, im Niro-Design oder in Messing poliert geliefert werden. 2-flg. Elemente werden standardmäßig mit Gleitschiene mit integrierter Schließfolgeregelung ausgestattet.

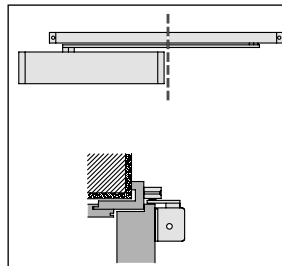

Eigenschaften wie Schließkraft, Schließgeschwindigkeit, Endschlag sowie Öffnungsdämpfung sind regulierbar und im Standardbeschlag enthalten.

Weitere Optionen wie Schließverzögerung, elektromechanische Feststellung, integrierte Rauchmelder und Freilauffunktion sind ebenfalls möglich.

Integrierter Gleitschienenschließer (ITS)

Gerade in Kombination mit stumpf einschlagenden Elementen ist der verdeckt liegende Gleitschienenschließer ein gestalterisches Highlight. Der Einbau ist in sämtlichen Zargenvarianten möglich und darüber hinaus auch in Elementen mit Oberblende oder Kämpfer mit Oberlicht. Der Schließer wird werksseitig bereits im Türblatt montiert.

Eigenschaften wie Schließkraft, Schließgeschwindigkeit, Endschlag sind regulierbar und im Standardbeschlag enthalten.

Weitere Optionen wie Öffnungsdämpfung, Schließverzögerung, elektromechanische Feststellung und Freilauffunktion sind ebenfalls möglich.

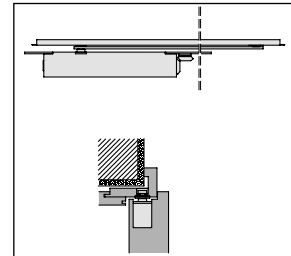

Gleitschiene G-EMF und G-EMR

G-EMF Gleitschiene (140°) mit elektromechanischer Feststellung

Die Gleitschiene G-EMF ermöglicht ein exaktes Feststellen der Tür ohne Rückfederung. Der Feststellpunkt ist auf einen Öffnungswinkel zwischen ca. 80° und 140° einstellbar.

Im Alarmfall oder bei Stromausfall wird die Feststellung aufgehoben und die Tür vom Türschließer geschlossen. Die Ansteuerung erfolgt über externe Rauchmeldezentralen (z. B. RMZ). Durch die einstellbare Ausrückkraft (werkzeuglos) kann die Feststellung auch von Hand problemlos ausgelöst werden.

Die Gleitschiene G-EMF umfasst: Hebel, Gleitschiene, Gleitstück, elektromechanische Feststelleinheit, Verkleidung, Befestigungsschrauben und Endkappen. Die Gleitschiene G-EMF wird am Sturz montiert und ist sowohl für DIN-L- als auch für DIN-R-Türen verwendbar. Bei besonders großen und schweren Türen (über 1250 mm) oder Türen, bei denen der Feststellpunkt über 140° liegen soll, empfehlen wir, an Stelle der EMF Haftmagnete EM in Verbindung mit der Rauchmeldezentrale RMZ einzusetzen.

Hinweis: Feststellpunkt ist gleichzeitig max. Türöffnungswinkel, Türstopper setzen.

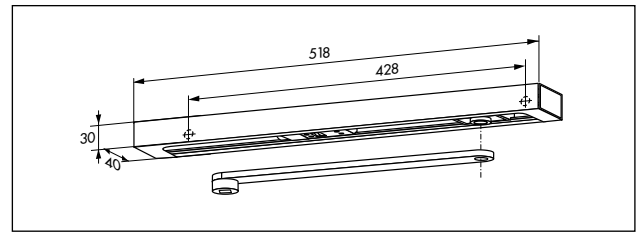

Technische Daten

- Betriebsspannung: 24 V DC, ± 15%
- Leistungsaufnahme 1,4 W
- Einschaltdauer 100% ED
- Auslösemoment einstellbar

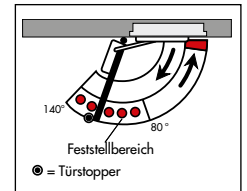

G-EMR Gleitschiene mit elektromechanischer Feststellung (120°) und integriertem Rauchmelder

Die Gleitschiene G-EMR ermöglicht es, Feuer- und Rauchschutztüren so auszurüsten, dass sie sich exakt feststellen lassen und völlig unabhängig von anderen Systemen überwacht und gesteuert werden. Der Feststellpunkt ist auf einen Öffnungswinkel zwischen ca. 80° und 120° einstellbar.

Im Alarmfall oder bei Stromausfall wird die Feststellung aufgehoben und die Tür vom Türschließer geschlossen. Durch die einstellbare Ausrückkraft (werkzeuglos) kann die Feststellung auch von Hand problemlos ausgelöst werden.

Die Gleitschiene G-EMR umfasst: Hebel, Gleitschiene, Gleitstück, elektromechanische Feststelleinheit, Rauchmelder, Netzteil, Verkleidung, Befestigungsschrauben und Endkappen und ist sowohl für DIN-L- als auch für DIN-R-Türen verwendbar.

Anschlussmöglichkeiten für weitere Melder und externe Handauslösung sowie ein potenzialfreier Alarmkontakt stehen ebenfalls zur Verfügung. Die Gleitschiene ist in der Ausführung G-EMR auch ohne Netzteil zur Anbindung an die Gebäudeleittechnik und Türmanagementsystem TMS lieferbar. Bei besonders großen und schweren Türen (über 1250 mm) oder Türen, bei denen der Feststellpunkt über 120° liegen soll, empfehlen wir, an Stelle des EMR Haftmagnete EM in Verbindung mit der Rauchmeldezentrale RMZ einzusetzen.

Hinweis: Feststellpunkt ist gleichzeitig max. Türöffnungswinkel, Türstopper setzen.

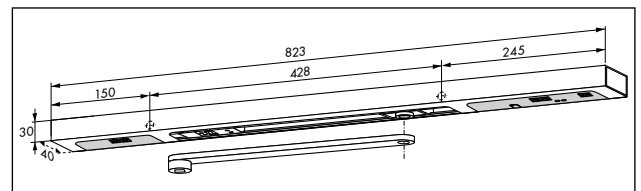

Technische Daten

- Anschlussspannung 230 V AC ± 10%
- Betriebsspannung (intern) 24 V DC
- max. Nennausgangsleistung 9,8 W
- Leistungsaufnahme EMF 1,4 W
- Einschaltdauer 100% ED
- Auslösemoment einstellbar

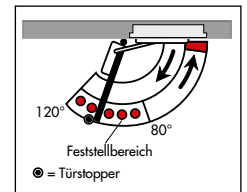

Türschließer nach Norm DIN EN 1154: 1996 + A1: 2001 D

Die Europäische Norm DIN EN 1154: 1996 + A1: 2001 D legt die Anforderungen für Türschließmittel mit kontrolliertem Schließablauf für Drehflügeltüren fest, die als Schließmittel auf oder im Türrahmen, montiert sind.

Diese Anforderungen werden in einem sechsstelligen Klassifizierungsschlüssel beschreiben.

- Anwendungsklasse
- Dauerfunktion
- Türschließer-Größe
- Eignung zur Verwendung an Feuer-/ Rauchschtüren
- Sicherheit
- Korrosionsbeständigkeit

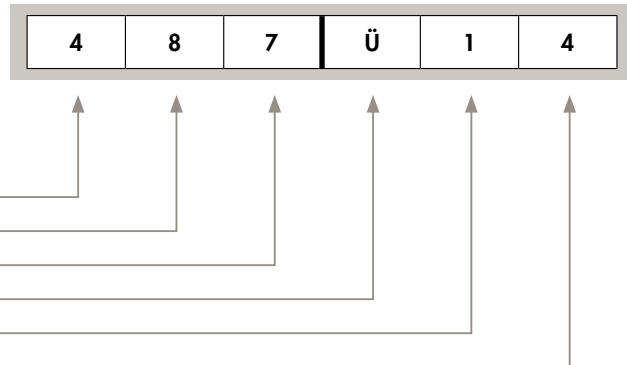

Anwendungsklasse Klasse 3/4

Klasse 3: Zum Schließen von Türen aus min. 105° Öffnung.

Klasse 4: Zum Schließen von Türen aus 180° Öffnung.

Dauerfunktion Klasse 8

Klasse 8: 500 000 Prüfzyklen

Türschließer-Größe 1-7

Wenn ein Türschließer über mehrere Türschließer-Größen verstellbar ist, muss die min. und die max. Größe angegeben sein.

Türschließer-Größe	max. empfohlene Türflügelbreite in mm	Gewicht der Prüftür in kg
1	750	20
2	850	40
3	950	60
4	1100	80
5	1250	100
6	1400	120
7	1600	160

Eignung zur Verwendung an Feuer-/ Rauchschtüren Klasse 0/1

Klasse 0: nicht geeignet

Klasse 1: geeignet

Sicherheit Klasse 1

Alle Türschließer müssen den wesentlichen Anforderungen an die Nutzungssicherheit genügen. Aus diesem Grund ist nur die Klasse 1 festgelegt.

Korrosionsbeständigkeit Klasse 0-4

Klasse 0: keine definierte Korrosionsbeständigkeit

Klasse 1: geringe Korrosionsbeständigkeit

Klasse 2: mittlere Korrosionsbeständigkeiten

Klasse 3: hohe Korrosionsbeständigkeiten

Klasse 4: sehr hohe Korrosionsbeständigkeiten

Klasse 5: außergewöhnlich hohe Korrosionsbeständigkeiten

Beispiel für die CE-Kennzeichnung eines Türschließers: Das CE-Konformitäts-Kennzeichnungssymbol besteht ausschließlich aus den Buchstaben „CE“ in Übereinstimmung mit der Richtlinie 93/68/EWG.

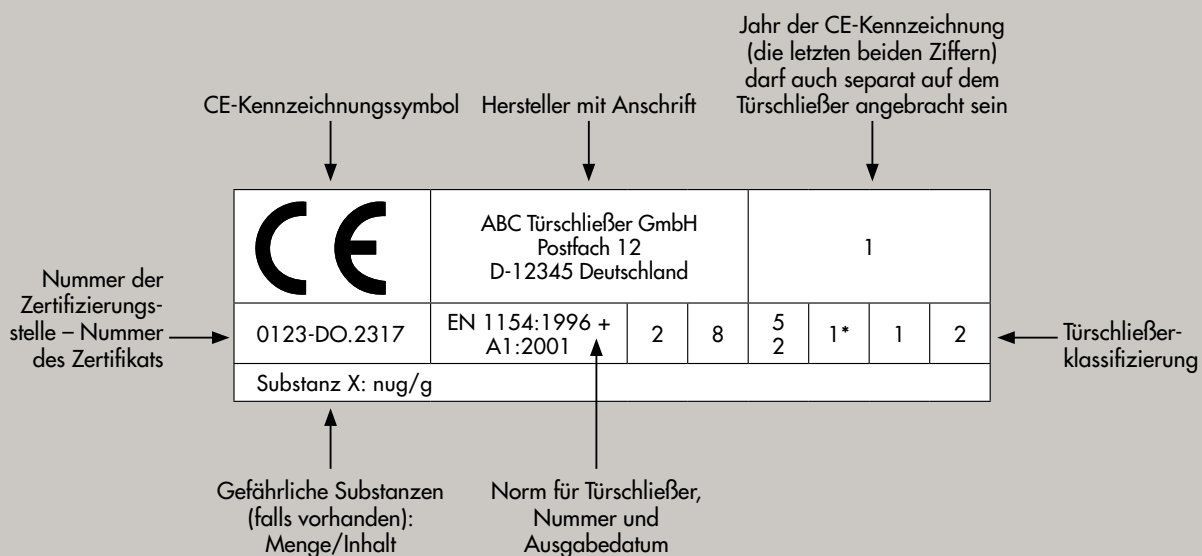

Verschlüsse für Notausgangs- und Paniktüren

DIN EN 179

Die DIN EN 179 regelt die Verwendung und Anforderungen für Notausgangsverschlüsse mit Drückern und Stoßplatten. Beschlagkombinationen im Sinne der EN 179 sind als bauaufsichtlich relevante Produkte mit erforderlicher EU- bzw. CE Konformitätskennzeichnung zu bewerten. Sie bestehen aus Schloss, Beschlag und Schließblech und müssen gemeinsam geprüft und zertifiziert worden sein.

DIN EN 1125

Etwas komplizierter wird es bei der DIN EN 1125. Paniktürverschlüsse (= Schloss + Schließblech + Stangengriff) sind nach der Norm dort einzusetzen, wo mit hohem Publikumsverkehr zu rechnen ist und bei Unkenntnis der räumlichen Gegebenheiten die Entstehung einer Panik möglich ist.

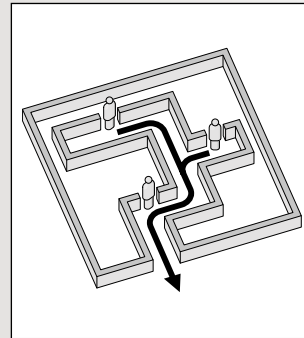

Fluchwegssituation bei Notausgangstüren (DIN EN 179)

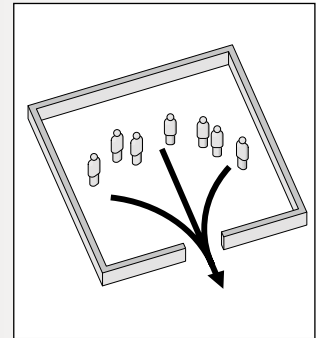

Fluchwegssituation bei Paniktüren (DIN EN 1125)

DIN EN 179

Drücker oder Stoßplatte – Anforderungen und Prüfverfahren

Notausgangsverschlüsse bestehen aus Schloss und Beschlag. Sie sollen gewährleisten, dass in Gefahrensituationen die Notausgangstür mit nur einer einzigen Betätigung freigegeben und geöffnet werden kann, egal ob sich die Tür im verriegelten Zustand befindet oder nur durch die Falle geschlossen ist. Die Norm regelt das Anforderungsprofil sowie die Prüfkriterien, dem Beschläge und Schlösser unterliegen.

Die Beschläge und Schlösser dieser Verschlussysteme müssen gemeinsam geprüft, von einer anerkannten Zertifizierungsstelle zertifiziert und mit einer CE-Konformitätskennzeichnung versehen werden. Sie entsprechen dem Stand der Technik und sind zu bewerten wie geregelte Bauprodukte im Geltungsbereich harmonisierter Normen bzw. wie Bauprodukte laut Bauregelliste B / Teil 1.

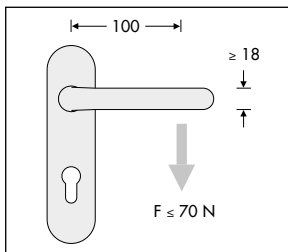

Ein Notausgangsverschluß muss die Öffnung der Tür von der Innenseite mit einer Handbetätigung innerhalb einer Sekunde ermöglichen. Die Kraft zur Betätigung darf 70 N nicht übersteigen.

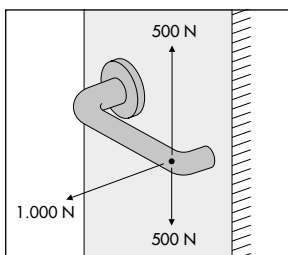

Zur Prüfung des Widerstandes gegen Missbrauch muss der Beschlag einer senkrecht zum Türflügel angreifenden Kraft von 1.000 N und einer parallel zum Türflügel angreifenden Kraft von jeweils 500 N standhalten.

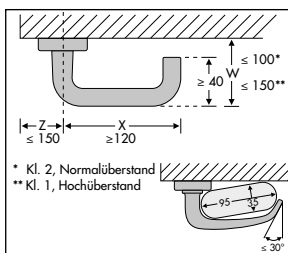

Die Türdrückerform muss so gewählt sein, dass keine vorstehenden Ecken und Kanten zu Verletzungen führen.

Kantenradius min. 0,5 mm. Das freie Ende des Drückers muss so ausgeführt sein, dass es zur Oberfläche des Türflügels zeigt, um das Risiko von Verletzungen zu vermeiden, siehe auch nebenstehende Zeichnungen.

benstehende Zeichnungen.

DIN EN 1125

Paniktürverschlüsse mit horizontaler Betätigungsstange für Türen in Rettungswegen – Anforderungen und Prüfverfahren

Diese Europäische Norm legt die Anforderungen an die Herstellung, Gebrauchstauglichkeit und Prüfung von Paniktürverschlüssen fest. Pate bei den Vorgaben waren vermutlich die in unseren Nachbarländern bevorzugten gänzlich aufliegenden Panikverschlüsse.

Nach den Konstruktionsanforderungen muss ein Panikverschluss so gebaut sein, dass er die Tür unmittelbar freigibt, wenn auf der Türinnenseite die Betätigungsstange an jeder beliebigen Stelle in Fluchrichtung betätigt wird. Die hierzu erforderlichen Bedienungskräfte müssen so bemessen sein, dass auch Kinder oder Menschen mit Behinderungen den Stangengriff betätigen können.

Die Norm unterscheidet zwei Beschlagstypen:

Typ A: Panikstangen

Typ B: Druckstangen

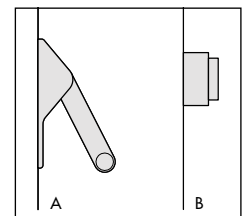

Die Prüfkraften zum Öffnen der Tür werden gemessen bei unbelasteter (1) und druckbelasteter (2) Tür.

Die Dauerfunktionstüchtigkeit (3) wird in einer Belastungsprüfung mit 10.000 bzw. 20.000 Zyklen für Stand und 100.000 bzw. 200.000 Zyklen für Gangflügel getestet.

Als Widerstand gegen Missbrauch muss die Betätigungsstange eine Belastung von 1.000 N in vier Richtungen standhalten (4).

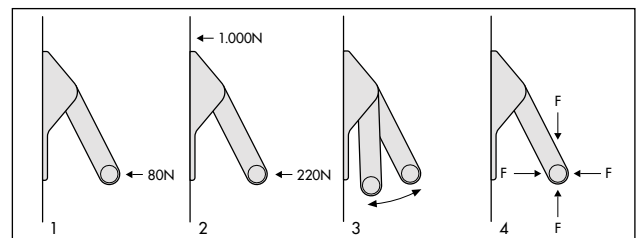

Panikbeschläge müssen so konstruiert sein, dass die Länge der Betätigungsstange möglichst der wirklichen Türöffnungsbreite entspricht, jedoch nicht weniger als 60 Prozent.

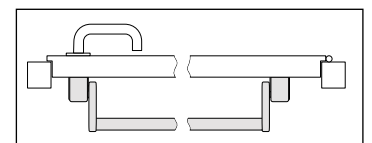

Die Prüfkategorien im Klassifizierungsschlüssel DIN EN 1906

Klassifizierungsschlüssel

Die Norm DIN EN 1906 legt die Anforderungen und Prüfverfahren für Türdrücker und Türknaufe fest. Dokumentiert wird das Ergebnis mit dem Klassifizierungsschlüssel.

- Benutzerkategorie
- Dauerhaftigkeit
- Masse der Prüftür
- Feuerbeständigkeit nach EN 1906 (Anhang C)
- Gebrauchssicherheit
- Korrosionsverhalten
- Einbruchsicherheit
- Ausführungsart

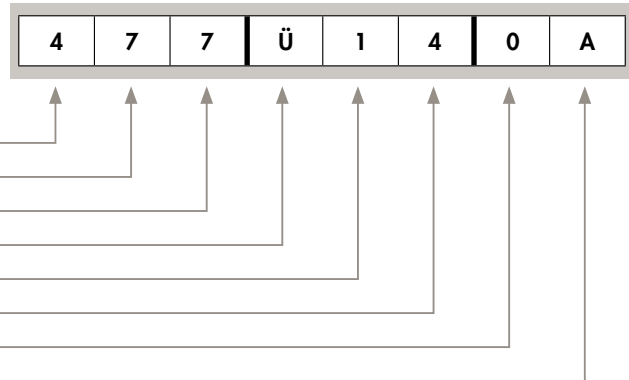

Benutzerkategorie Klasse 1–4

Klasse 1: Zum Einsatz an Türen mit mittlerer Benutzungshäufigkeit durch Personen, die zu großer Sorgfalt motiviert sind und von denen ein geringes Risiko falscher Anwendung ausgeht (z. B. Innentüren von Wohnräumen).

Klasse 2: Zum Einsatz an Türen mit mittlerer Benutzungshäufigkeit durch Personen, die zur Sorgfalt motiviert sind, wobei jedoch ein gewisses Risiko falscher Anwendung besteht (z. B. Innentüren in Bürogebäuden).

Klasse 3: Zum Einsatz an Türen mit häufiger Benutzung durch Publikum oder andere Personen mit geringer Motivation zur Sorgfalt und bei denen ein hohes Risiko falscher Anwendung besteht (z. B. Türen in Bürogebäuden mit Publikumsverkehr).

Klasse 4: Zum Einsatz an Türen, die häufig Gewaltanwendungen oder Sachbeschädigungen ausgesetzt sind (z. B. Türen in Fußballstadien, auf Ölbohrinseln, in Kasernen oder öffentlichen Toiletten).

Dauerhaftigkeit Klasse 6/7

Auf einer Prüfvorrichtung werden die im Gebrauch entstehenden Kraft-/Bewegungsverhältnisse nachvollzogen und in einem Dauertest simuliert.

Klasse 6: mittlere Benutzungshäufigkeit 100.000 Zyklen

Klasse 7: hohe Benutzungshäufigkeit 200.000 Zyklen

Gebrauchssicherheit Klasse 0/1

Hier wird die Gebrauchssicherheit (z. B. scharfe Kanten, Verletzungsgefahr etc.) aufgezeigt. Klasse 1 soll dokumentieren, dass die Beschläge auch unter extremen Belastungen (z. B. als Halteelemente am oberen Ende von Kellertreppen) die geforderten Festigkeitswerte erfüllen. Für die „1“ im Klassifizierungsschlüssel werden in Verbindung mit der Benutzerkategorie entsprechende Belastungswerte von 1.500 N bzw. 2.500 N gefordert.

Klasse 0: für normale Fälle

Klasse 1: für Sicherheitsanforderungen

Korrosionsverhalten Klasse 0–5

Die Stelle beschreibt die festgelegte Korrosionsbeständigkeit.

Klasse 0: keine Festlegung

Klasse 1: gering

Klasse 2: mäßig

Klasse 3: hoch

Klasse 4: extrem hoch

Klasse 5: PIV Cert plus*

Einbruchsicherheit Klasse 0–4

Die 7. Stelle des Klassifizierungsschlüssels geht auf die Einbruchhemmung eines Beschlages ein.

Klasse 0: nicht zum Einbau in einbruchhemmende Türen geeignet

Klasse 1: gering

Klasse 2: mäßig

Klasse 3: stark

Klasse 4: extrem

Ausführungsart A/B/U

A: mit Federunterstützung

B: mit Federvorspannung und Festanschlag

U: ohne Federvorspannung

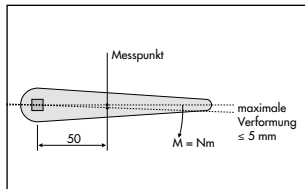

Verdrehfestigkeit des Vierkantstiftes

Klasse 1 = 20 Nm

Klasse 2 = 30 Nm

Klasse 3 = 40 Nm

Klasse 4 = 60 Nm

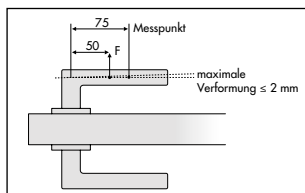

Zugbeanspruchung bei montierten Garnituren

Klasse 1 = 300 N

Klasse 2 = 500 N

Klasse 3 = 800 N

Klasse 4 = 1000 N

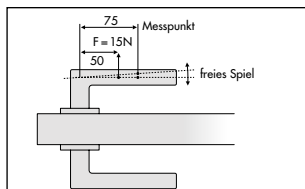

Freies Spiel in der Ruhestellung bei montierter Garnitur

Klasse 1 = 10mm

Klasse 2 = 10mm

Klasse 3 = 6mm

Klasse 4 = 6mm

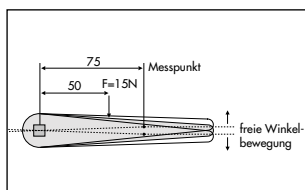

Freie Winkelbewegung

Klasse 1 = 10mm

Klasse 2 = 10mm

Klasse 3 = 5mm

Klasse 4 = 5mm

Aufbau Ganzglastüren

Türblatt und Zarge

Einbauelemente und
Wohnungsabschlusstüren

Beschläge

Ganzglastüren und
Schiebetür-Systeme

Gut zu wissen

Türen- und Beschlagstechnik



Pure White und Standard-Glas Verde



Als entfärbtes Glas mit deutlich geringerem Eisenoxidanteil hat Pure White einen viel geringeren Grünstich als die herkömmlichen Gläser. Dadurch besticht Pure White mit einer unvergleichbaren Brillanz und Farbneutralität. Durch seine exklusiven und ästhetisch hellen Glaskanten wirkt es modern und elegant. Vor einer weißen Wand tritt das Glas optisch nahezu ganz zurück und greift so den Trend minimalistischer Architektur auf.

Pure White erzeugt eine brillante, hochwertige Optik und somit eine eigene Strahlkraft und eine reine Lichtwirkung. Die Farbneutralität des Glases garantiert eine bessere Licht- und Wärmetransmission für ungetrübte Effizienz und Ästhetik.



Pure White

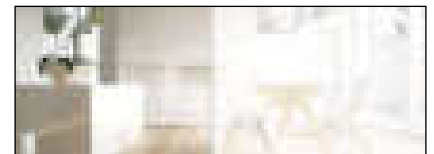

Standard-Glas



Aufbau VSG- und ESG-Glas und Strukturseite

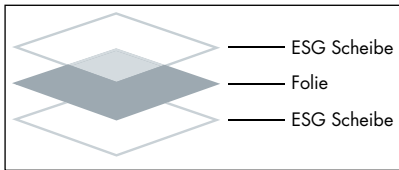

VSG = Verbundsicherheitsglas

Verbindung zweier Sicherheitsgläser mittels reißfester Folie. Im Falle eines Bruchs haften die Scherben an dieser Zwischenschicht. VSG-Glas weist außerdem schalldämmende Eigenschaften auf.

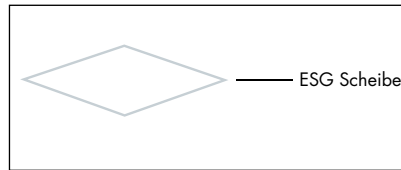

ESG = Einseibensicherheitsglas

Speziell wärmebehandeltes Glas mit erhöhter Stoß- und Schlagfestigkeit. Im Falle eines Bruchs entstehen kleine, stumpfe Scherben.

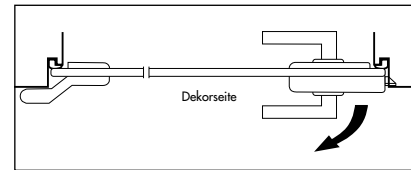

Strukturseite bei DIN-links Ganzglastüren

Bitte beachten Sie, dass bei Two Sides die Dekoransicht die gelaserte Seite ist.

Veredelungsverfahren

Siebdruck

Keine Ätzung, Verwendung keramischer Farben, äußerst kratzfest, auch in Kombination mit Digitaldruck.

Two Sides

Die hochwertige, beidseitige Glasbearbeitung ermöglicht eine optimale Materialwirkung.

Laser-Technik

Feinste Linien sowie fotorealistische Verläufe sind möglich, aufwendiges und zeitintensives Verfahren.

Zulassung Laser-Technik für Sie geprüft:
DIBt Berlin Nr. Z-70.4-229

Bodendichtungen für Ganzglastüren

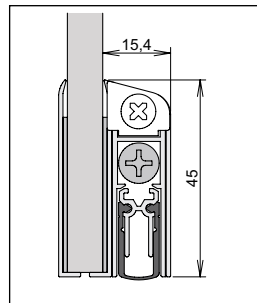

Um den Anforderungen von Schallschutz auch bei Ganzglastüren zu genügen, ist der Einsatz von Bodendichtungen unerlässlich.

Deshalb haben wir für Sie unsere Ganzglastüren mit der Bodendichtung GS-A vom TÜV auf Schallschutzklasse 1 prüfen lassen.

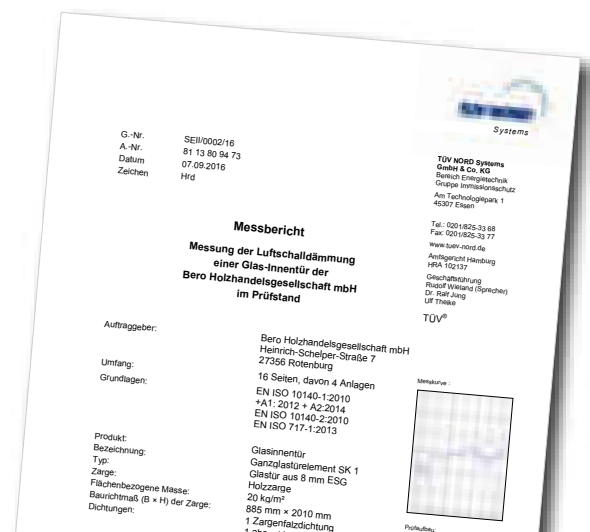

Durch uns vom TÜV auf Schallschutzklasse 1 geprüft!

Mit Einsatz der Bodendichtung GS-A verfügen alle Ganzglastüren aus unserem Lager über Schallschutzklasse 1.
TÜV Nord Prüfnummer 8113809473



Maßangaben Bohrungen

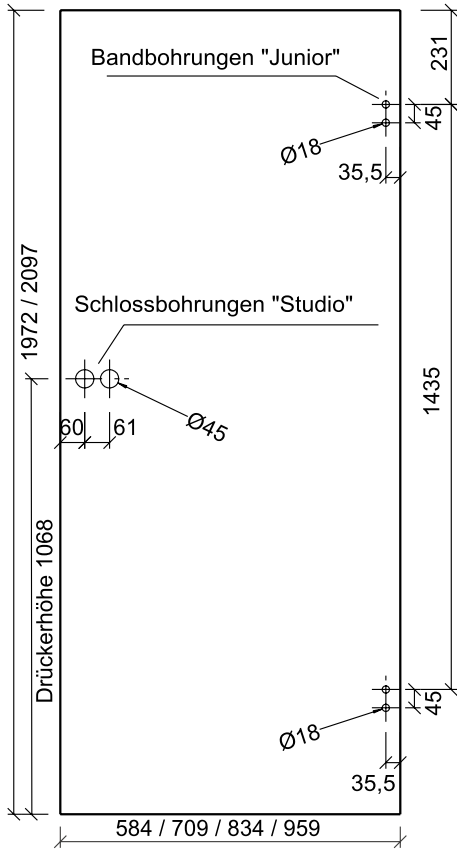

Ganzglastür mit Studio-Schlossbohrung

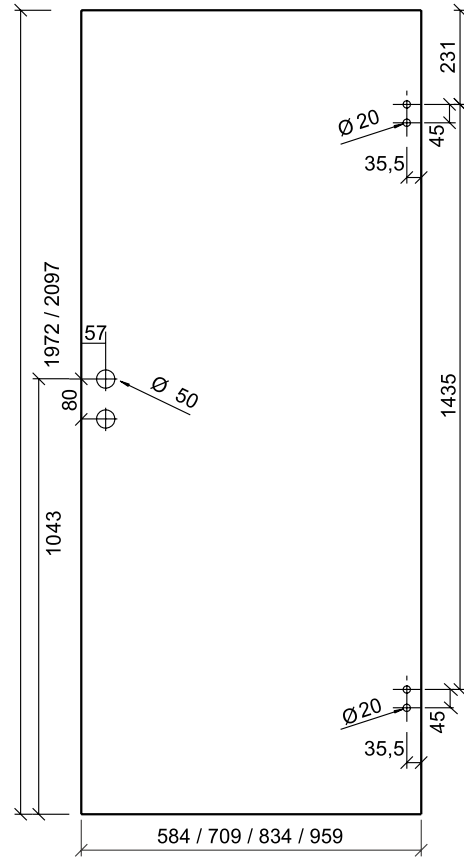

Ganzglastür mit Office-Schlossbohrung

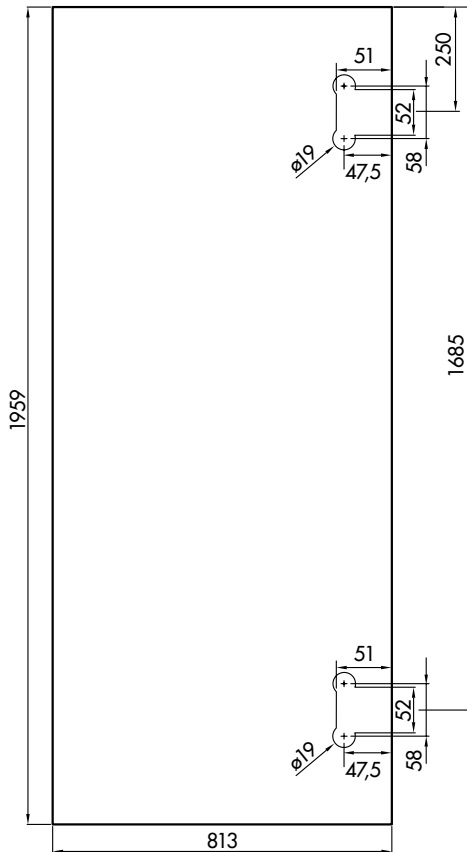

Ganzglas-Pendeltürband 60 kg

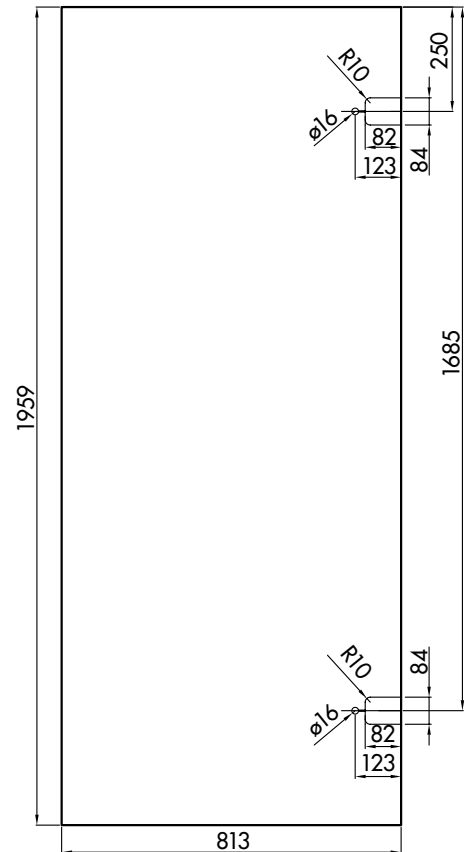

Ganzglas-Pendeltürband 80 kg

Glasschlosskasten

Studio-Schlosskasten 3-fache Drückerführung

- 3-fach stabilisierte Drückerführung gegen Wackeln und freies Spiel des Türgriffs
- Flüsterfalle/Magnetfalle für 8/10 mm Glas
- Stabilio-Ring: Doppelte Außenführung für den Drückerhals
- Rota-Perfect: Zusätzlicher, wartungsfreier Führungsring für den Vierkantstift
- Doppelte Klemmnuss gibt dem Griff stabilen Halt

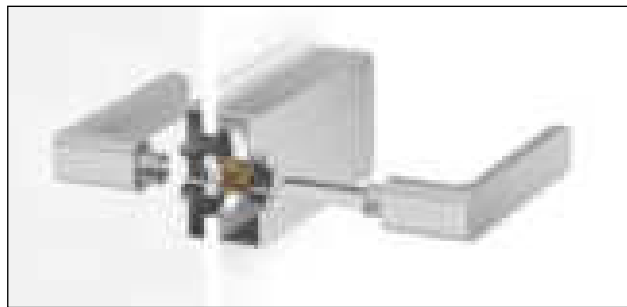

Office-Schlosskasten

- Vorgerichtet für 8 mm Glas
- Verbesserte Drückeraufnahme mit Doppel-Klemmnuss für mehr Stabilität des Griffes
- Stabilio-Gleitbuchsen: 3-fache Drückerführung
- Stirnseitig verschraubtes Schlosscover aus Edelstahl. Verbindung zum Drücker über passgenaue Führungsbuchsen mit passendem Zierring.
- Star Safe Adapter (Sternenring)
Der Star Safe Adapter fixiert die Glastürposition in den Bändern, dieses verhindert ein späteres Absinken der Tür.

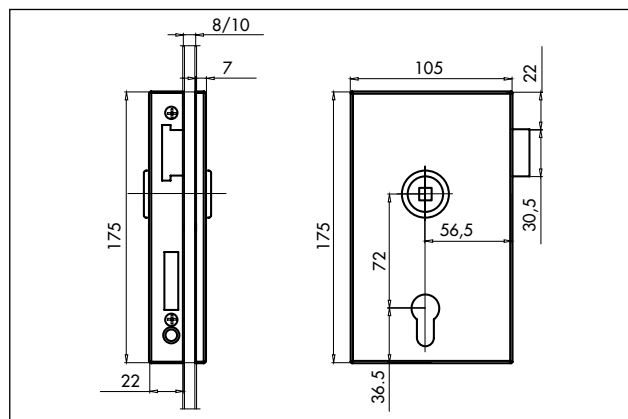

Office-Schlosskasten

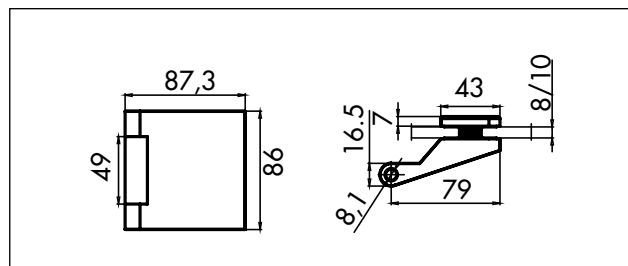

3-teiliges Band

Flächenbündiger Ganzglastür-Beschlag TECTUS

- für ESG/VSG (2 x ESG + PVB Folie) Glasdicken 8 - 10 mm
- für Innenräume bis 50 °C Umgebungstemperatur geprüft
- ohne Bohrung im Türblatt
- für Holz-, Stahl- und Aluminiumzargen
- stufenlose Seitenverstellung (+ 3,0/- 2,0 mm)
- stufenlose Höhenverstellung mit zusätzlicher Feinjustierung (+/- 1,0 mm)
- wartungsfreie Gleitlagertechnik
- Technische Daten
 - Belastungswert: 60 kg
 - Gesamtlänge: 160 mm
 - Breite (Rahmenteil): 28 mm
 - Fräserdurchmesser: 24 mm
 - Öffnungswinkel: 180°
 - Falzbreite: 11-15 mm

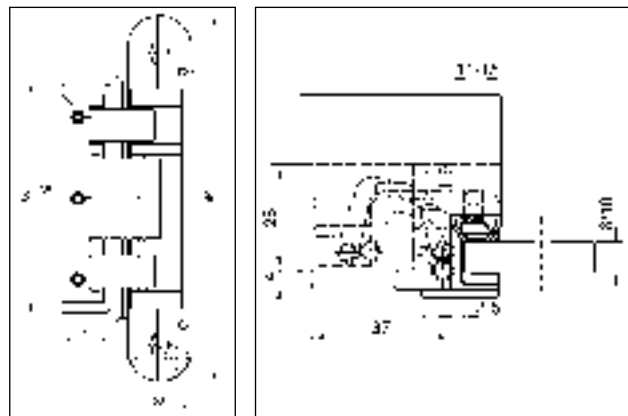

TECTUS TEG 310 2D 60

Ganzglasschiebetür-System Set R8

Set R8

für die Wandmontage

- bis 60 kg
- 1-flügelig
- Wandabstand 14 mm
- Stange in Edelstahl, Zubehör in Edelstahloptik
- Glasbefestigung ohne Glasbearbeitung mittels dualer Glasklemmen
- Befestigungsschrauben unsichtbar hinter magnetgehaltenen Zierdeckeln versteckt

Zubehör für Set R8: Distanzscheiben-Set

- bis 15 mm Stärke
- für Montagen vor der Zarge
- Edelstahloptik

SENSA System-Technik Variabel ohne Glasbohrung

Beschläge der Kollektion SENSA kommen ohne Glasbohrungen aus. Der Beschlag wird per sanfter und sicherer Klemmtechnik auf der ungebohrten Glasscheibe fixiert.

So sind Probleme mit der Bemaßung für SENSA kein Thema, da die Türen nicht gebohrt werden müssen. Die SENSA-Befestigungstechnik gibt keine unveränderlichen Positionierungen vor. Es kann vor Ort noch an die Räumlichkeiten angepasst werden.

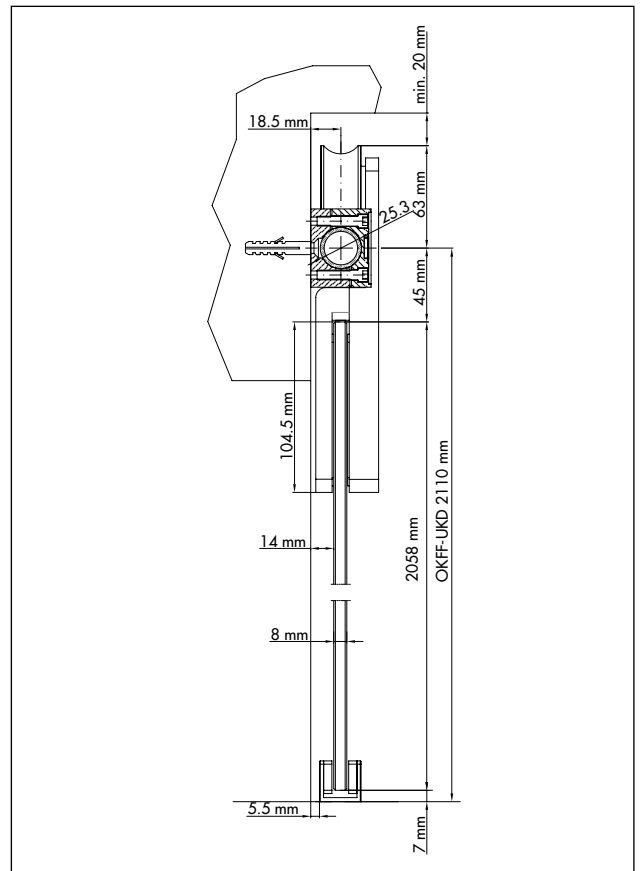

Maße und Beschlagsmontage von Griffstangen

Griffstangen – Beschlagsmontage ohne Glasbohrung

Dank Adhäsionstechnik (Klebertechnik) wird der Beschlag auf der ungebohrten Glasscheibe fixiert. Diese Klebertechnik ist ein bewährtes Verfahren aus der Zahntechnik und dem Flugzeugbau, das für Glasbeschläge nutzbar gemacht wurde.

- Bemaßungsfehler für Bohrungen ausgeschlossen
- einfachste Montage mittels Platzierungsschablonen
- jederzeit veränderbar und flexibel anzupassen

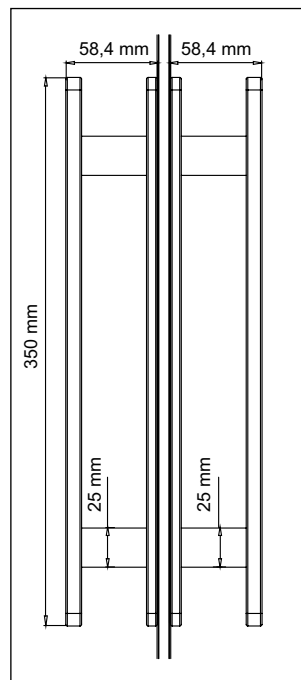

Griffstangenpaar R8, Pure Sensa und Jette Vision

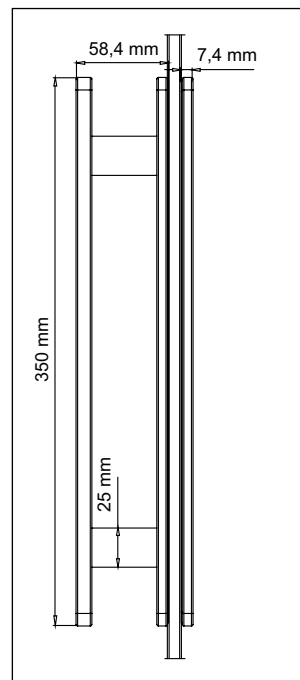

Griffstange/Griffleiste R8 und Pure Sensa

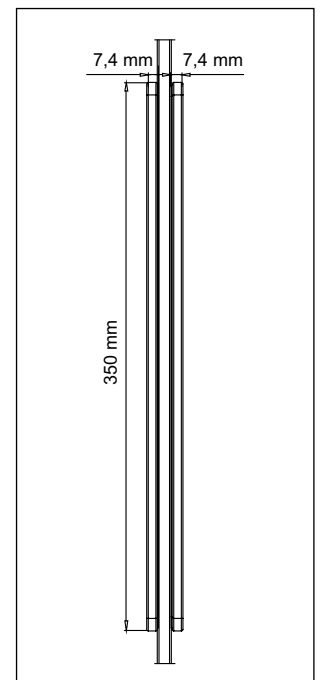

Griffleistenpaar R8 und Pure Sensa

Ganzglasschiebetür-System Modell Vitra

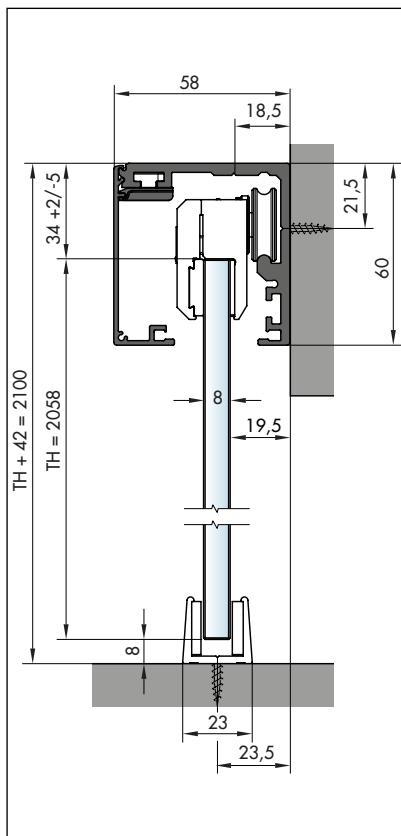

Zubehör für Vitra 2.1

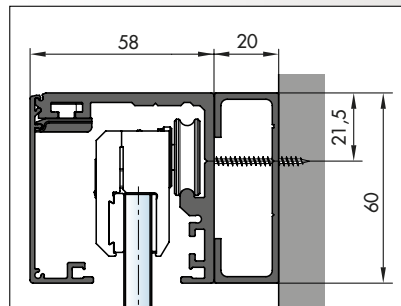

mit optionalem Zargenadapter

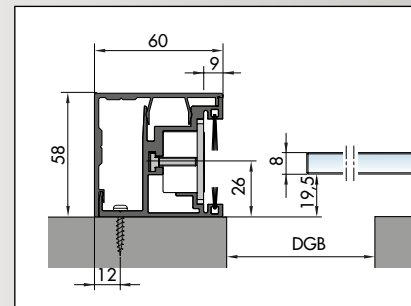

Anschlagpfosten

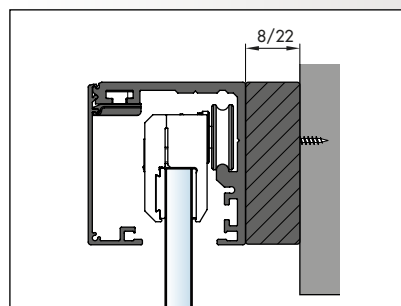

Adapterleiste

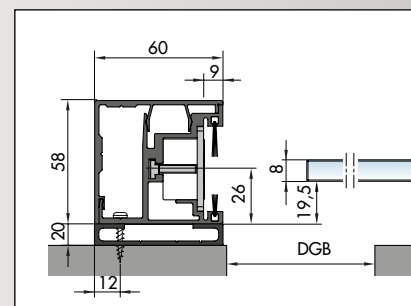

Anschlagpfosten mit Zargenadapter

Modell Vitra 2.1

für ESG-Ganzglastüren in 8/10 mm Stärke, vorgerichtet für die Wandmontage, Deckenmontage möglich

- bis 50 kg
- Laufschiene 2000 bzw. 2500 mm lang
- 2 kraftreduzierte Einzugsdämpfer bis 50 kg
- 2 Laufwagen mit Glasklemmbacken
- 2 Stopper ohne Feder
- Blende
- 2 Endkappen
- 1 Mitnehmer Glas für Dämpfer
- 1 Bodenführung Glas
- mit und ohne Zargenadapter erhältlich

Optional:

- Anschlagpfosten ohne Zargenadapter
- Adapterleiste

Modell Vitra 2.1 Max

für ESG-Ganzglastüren in 8/10 mm Stärke, vorgerichtet für die Wandmontage, Deckenmontage möglich

- bis 120 kg
- Laufschiene 3000 mm lang
- 2 kraftreduzierte Einzugsdämpfer bis 120 kg
- 2 Laufwagen mit Glasklemmbacken
- 2 Stopper ohne Feder
- Blende
- 2 Endkappen
- 1 Mitnehmer Glas für Dämpfer
- 1 Bodenführung Glas
- mit und ohne Zargenadapter erhältlich

Optional:

- Anschlagpfosten ohne Zargenadapter
- Adapterleiste

Modell Vitra 2.1 Duo

zweiflügelig, für ESG-Ganzglastüren in 8/10 mm Stärke, vorgerichtet für die Wandmontage

- bis 50 kg Flügelgewicht
- Laufschiene 4000 mm lang
- 4 kraftreduzierte Einzugsdämpfer bis 50 kg
- 4 Laufwagen mit Glasklemmbacken
- 4 Stopper ohne Feder
- Blende
- 2 Endkappen
- 2 Mitnehmer Glas für Dämpfer
- 2 Bodenführungen Glas
- mit und ohne Zargenadapter erhältlich

Optional:

- Synchron-System zum gleichzeitigen Öffnen beider Türflügel

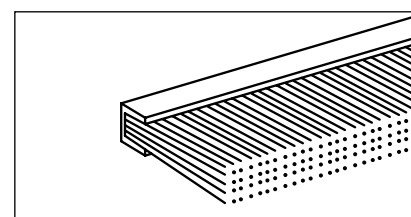

Bürstendichtung

- zur Verblendung des Laufwegs
- 2000 mm lang

Ganzglasschiebetür-System Modell Vitra

Türblatt und Zarge

Einbauelemente und
Wohnungsabschlüsse

Beschläge

Ganzglastüren und
Schiebetür-Systeme

Gut zu wissen

Türen- und Beschlagstechnik

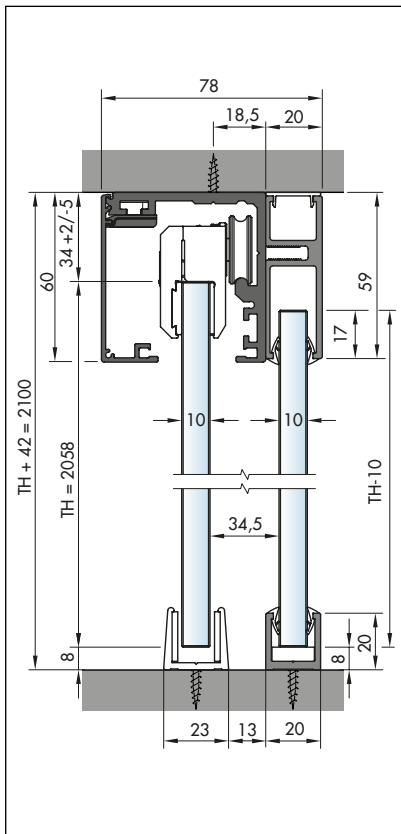

Modell Vitra 2.1 Max FG

für ESG-Ganzglastüren in 8/10 mm Stärke, vorgefertigt für die Deckenmontage, Wandmontage möglich

- bis 120 kg
- Laufschiene 3000 mm lang für lichte Öffnungen bis max. 3000 x 3000 mm
- 2 kraftreduzierte Einzugsdämpfer bis 120 kg
- 2 Laufwagen mit Glasklemmbacken
- 2 Stopper ohne Feder
- Blende
- 2 Endkappen
- 1 Mitnehmer Glas für Dämpfer
- 1 Bodenführung Glas
- Festglas-Set bestehend aus: 1 Festglashalteprofil, 3 Festglashalteprofile für Boden- und Wand (3100 mm), 2 Endkappen für Festglasprofile
- Laufschiene und Blende für Festglas (WM) gebohrt

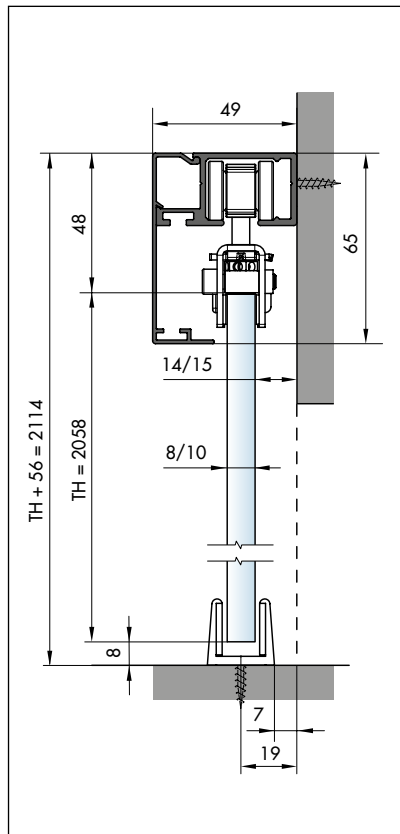

Modell Vitra 1.1 Set

für ESG-Glas in 8/10 mm Stärke, vorgefertigt für die Wandmontage

- bis 65 kg
- Laufschiene 2000 mm lang
- 2 Laufwagen inkl. beidseitigem Einzugsdämpfungs-System und Mitnehmer
- 2 Klemmbacken
- Blende
- 2 Endkappen aus Kunststoff
- Bodenführung Glas

Optional:

- Adapterleiste

Zubehör für Vitra 1.1

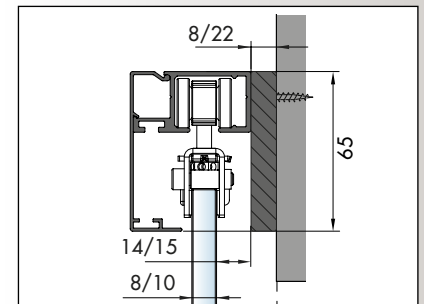

optional: Adapterleiste

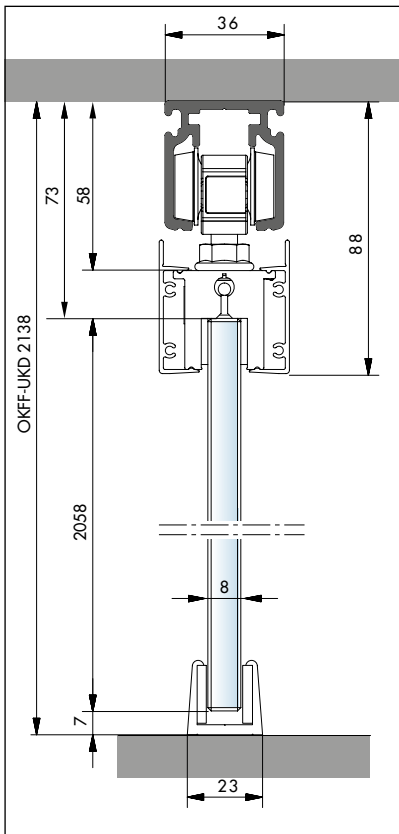

Modell Vitra iW Invisibel

für ESG-Glas, verdeckt in der Wand laufend

- bis 80 kg
- Laufschiene 2000 mm lang
- Laufschieneprofil gebohrt zur Deckenmontage inkl. Revisionsöffnung
- Laufwagen-Set und Klemmbacken-Set mit Blende bis 80 kg
- Glas-Bodenführung
- 2 Raststopper
- Verstellhebel lang (in der Wand) und kurz (vorne)

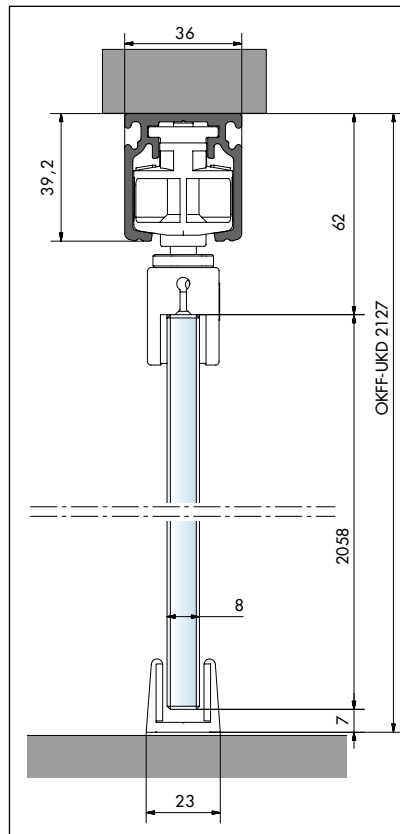

Modell Vitra iW

für ESG-Glas, in der Wand laufend

- bis 80 kg
- Laufschiene 2000 bzw. 3000 mm lang
- Laufschieneprofil gebohrt zur Deckenmontage inkl. Revisionsöffnung
- Laufwagen-Set und Klemmbacken-Set bis 80 kg
- Glas-Bodenführung
- 2 Raststopper
- Verstellhebel lang (in der Wand) und kurz (vorne)

Zubehör für Vitra iW

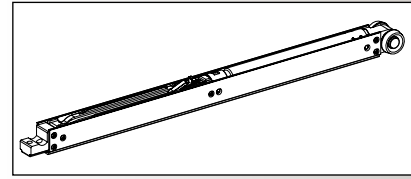

Einzeldämpfer

- für Glasschiebetüren bis 80 kg
- Türblattbreite einseitig min. 690 mm, beidseitig min. 1060 mm

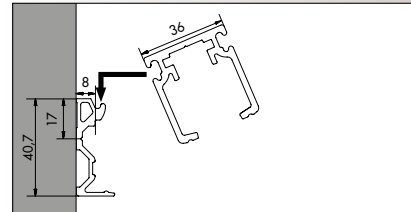

Wandkonsole

- Alu EV1 matt
- für die Wandbefestigung von Vitra iW
- Länge 2000 mm

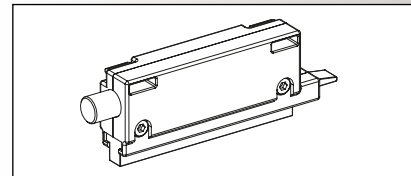

Push-to-Close

- ersetzt den Raststopper bis 80 kg
- ermöglicht das flächenbündige Verschwinden der Tür (ohne Griff) in der Wand
- in Verbindung mit Einzeldämpfer

Holzschiebetür-System Modell Ligna

Türblatt und Zarge

Einbauelemente und
Wohnungsabschlüsse

Beschläge

Ganzgläsern und
Schiebetür-Systeme

Gut zu wissen

Türen- und Beschlagstechnik

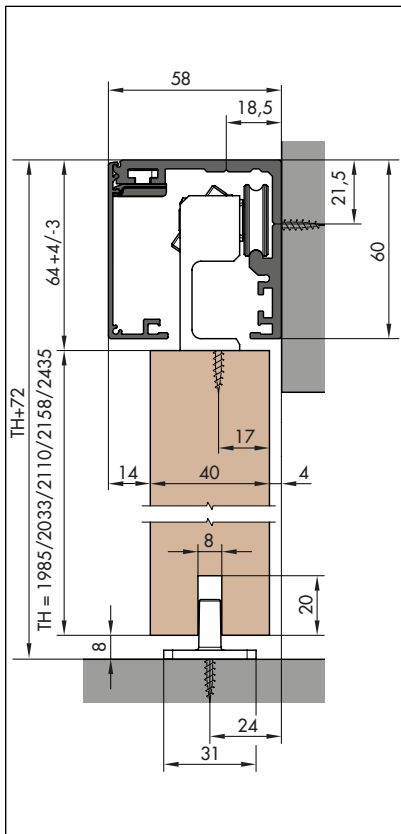

Zubehör für Vitra 2.1

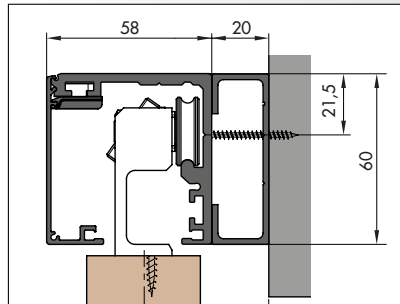

mit optionalem Zargenadapter

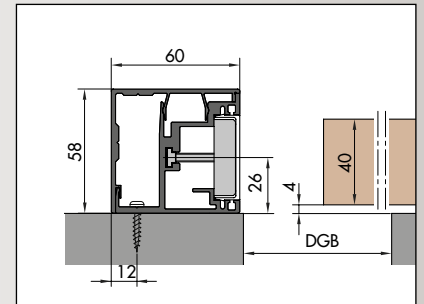

Anschlagpfosten

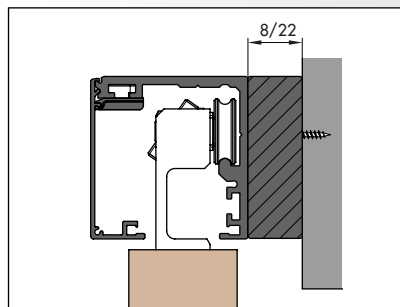

Adapterleiste

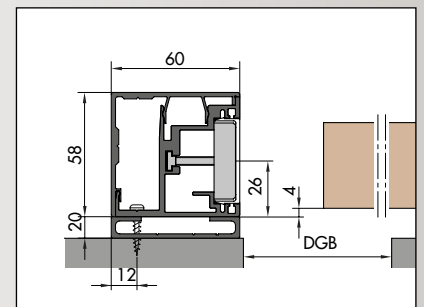

Anschlagpfosten mit Zargenadapter

Modell Ligna 2.1

für Holzschiebetüren, vorgerichtet für die Wandmontage, Deckenmontage möglich

- bis 50 kg
- Laufschiene 2000 bzw. 2500 mm lang
- 2 kraftreduzierte Einzugsdämpfer bis 50 kg
- 2 Laufwagen mit Holzaufnahme
- 2 Stopper ohne Feder
- Blende
- 2 Endkappen
- 1 Mitnehmer Holz für Dämpfer
- 1 Bodenführung Holz
- mit und ohne Zargenadapter erhältlich

Optional:

- Anschlagpfosten ohne Zargenadapter
- Adapterleiste

Modell Ligna 2.1 Max

für Holzschiebetüren, vorgerichtet für die Wandmontage, Deckenmontage möglich

- bis 120 kg
- Laufschiene 3000 mm lang
- 2 kraftreduzierte Einzugsdämpfer bis 120 kg
- 2 Laufwagen mit Holzaufnahme
- 2 Stopper ohne Feder
- Blende
- 2 Endkappen
- 1 Mitnehmer Holz für Dämpfer
- 1 Bodenführung Holz
- mit und ohne Zargenadapter erhältlich

Optional:

- Anschlagpfosten ohne Zargenadapter
- Adapterleiste

Modell Ligna 2.1 Duo

zweiflügelig, für Holzschiebetüren, vorgerichtet für die Wandmontage

- bis 50 kg Flügelgewicht
- Laufschiene 4000 mm lang
- 4 kraftreduzierte Einzugsdämpfer bis 50 kg
- 4 Laufwagen mit Holzaufnahme
- 4 Stopper ohne Feder
- Blende
- 2 Endkappen
- 2 Mitnehmer Holz für Dämpfer
- 2 Bodenführungen Holz
- mit und ohne Zargenadapter erhältlich

Optional:

- Synchron-System zum gleichzeitigen Öffnen beider Türflügel

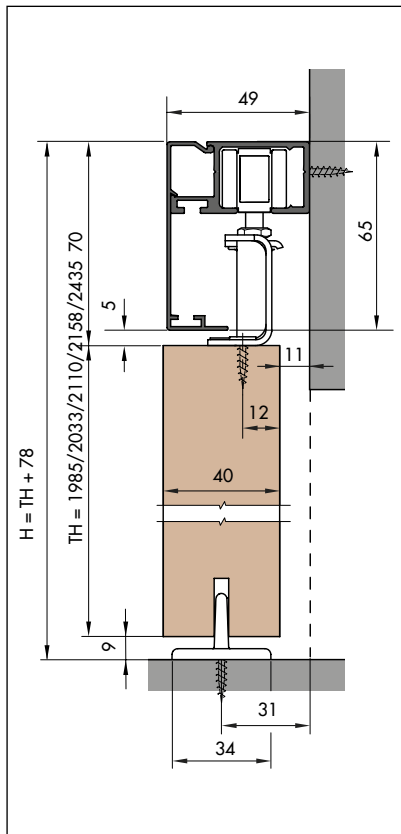

Modell Ligna 1.1 Set

für Holzschiebetüren, vorgerichtet für die Wandmontage

- bis 65 kg
- Laufschiene 2000 mm lang
- 2 Laufwagen inkl. beidseitigem Einzugsdämpfungs-System und Mitnehmer
- 2 Holzaufnahmen
- Blende
- 2 Endkappen aus Kunststoff
- Bodenführung Holz

Optional:

- Adapterleiste

Zubehör für Ligna 1.1

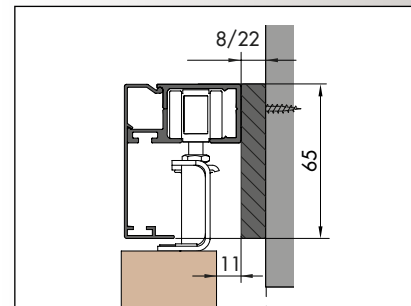

optional: Adapterleiste



Türblatt und Zarge

Einbauelemente und Wohnungsschlösser

Beschläge

Ganzglastüren und Schiebetür-Systeme

Gut zu wissen

Türen- und Beschlagstechnik

Holzschiebetür-System Modell Ligna

Türblatt und Zarge

Einbauelemente und
Wohnungsabschlüsse

Beschläge

Ganzgläsern und
Schiebetür-Systeme

Gut zu wissen

Türen- und Beschlagstechnik

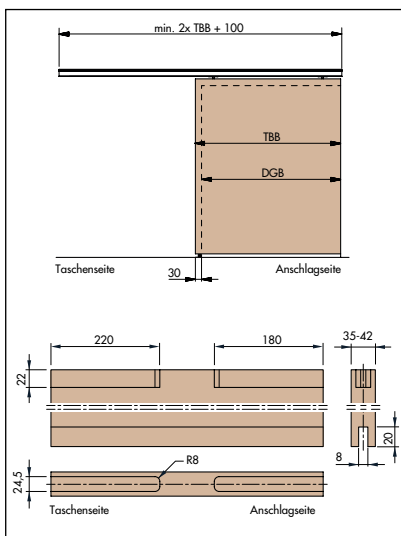
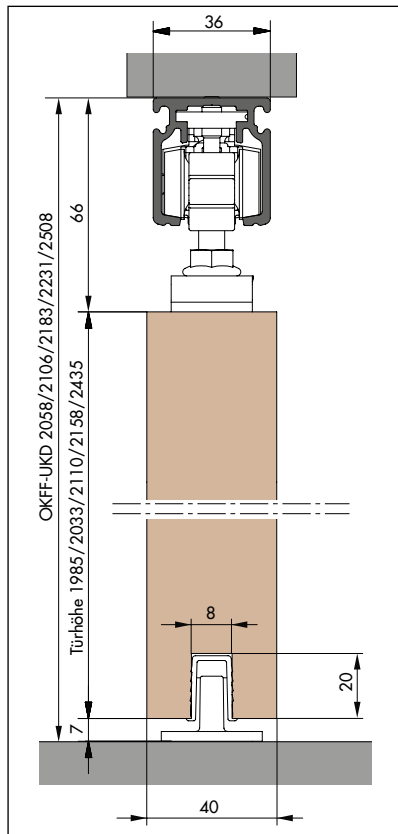
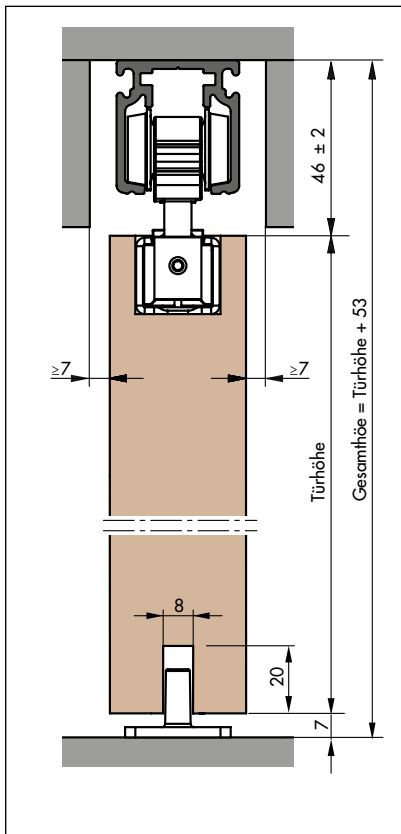

Modell Ligna iW

für Holzschiebetüren, in der Wand laufend

- bis 80 kg
- Laufschiene 2000 bzw. 3000 mm lang
- Laufschieneprofil gebohrt zur Deckenmontage inkl. Revisionsöffnung
- Laufwagen-Set und Holzaufnahme bis 80 kg
- Bodenführung Holz
- 2 x Raststopper
- Verstellhebel lang (in der Wand) und kurz (vorne)

Modell Ligna iW Invisibel

für Holzschiebetüren, verdeckt in der Wand laufend

- bis 80 kg
- Laufschiene 2000 mm lang
- Laufschieneprofil gebohrt zur Deckenmontage inkl. Revisionsöffnung
- Laufwagen-Set und Holzaufnahme-Set (verdeckte Aufnahme zum Einlassen) bis 80 kg
- Bodenführung Holz
- 2 Raststopper
- Verstellhebel lang (in der Wand) und kurz (vorne)

Zubehör für Ligna iW

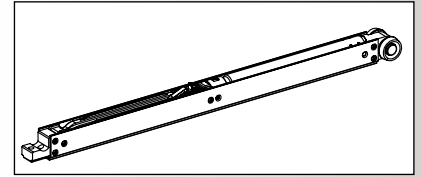

Einzeldämpfer

- für Holzschiebetüren bis 80 kg
- Türblattbreite einseitig min. 690 mm, beidseitig min. 1060 mm

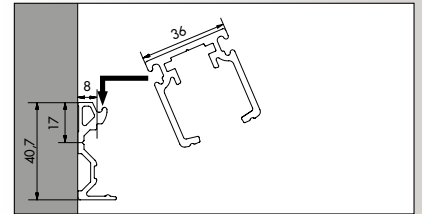

Wandkonsole

- Alu EV1 matt
- für die Wandbefestigung von Ligna iW
- Länge 2000 mm

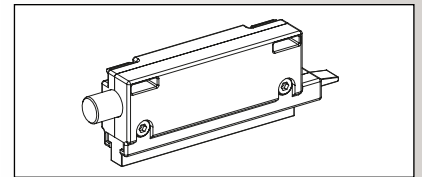

Push-to-Close

- ersetzt den Raststopper bis 80 kg
- ermöglicht das flächenbündige Verschwinden der Tür (ohne Griff) in der Wand
- in Verbindung mit Einzeldämpfer

Holzschiebetür-System ringo

Einflügelig mit Zarge bestehend aus:

- Zarge TOP Durchgang (Standardvariante nach Oberfläche)
- Schiebetürkasten mit Einlaufbreite 74 mm
- Schiebetürbeschlag
- Kunststoffbodenführung und Edelstahlführungswinkel
- Optional: Schiebetürpfosten mit Einlaufbreite 74 mm

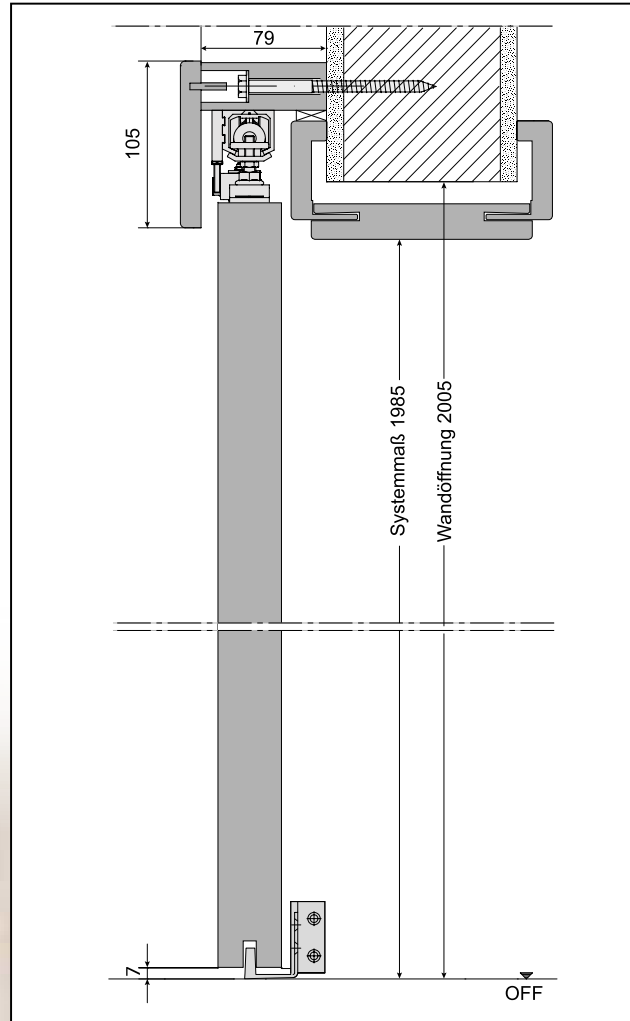

Türblatt und Zarge

Einbauelemente und
Wandabschlüsse

Beschläge

Ganzglastüren und
Schiebetür-Systeme

Gut zu wissen

Türen- und Beschlagstechnik

Einsatzempfehlung für Türblätter aus Holz und Holzwerkstoffen (Auszug nach RAL GZ 426)

Beanspruchung		Wohnungstüren			Objektüren			
		Wohnungsabschlusstüren	Wohnraum-Türen	Bad/WC	Kindergarten, Krankenhaus, Hotelzimmer	Schulraum, Herberge, Kaserne	Schulungsraum, Sprechzimmer, Verwaltung, Praxis	Großküche, Kantine, Labor, Bad/WC
Hygrothermische Beanspruchung (Prüfklima)	a		■	■				
	b				■	■	■ ¹⁾	■
	c	■ ³⁾					■ ^{1)/3)}	
Mechanische Beanspruchung	N		■	■				
	M ²⁾						■	
	S ²⁾	■			■			■ ¹⁾
	E					■		■ ¹⁾

¹⁾ Auswahl unter Berücksichtigung der zu erwartenden Beanspruchung.

²⁾ Türblatt und Türzarge sollten aus korrelierenden Beanspruchungen stammen.

³⁾ Sollten als Element ausgewiesen werden.

Feucht- und Nassraum nach RAL RG 426 Teil III

Normgrundlage

Nass- und Feuchtraumtüren nach dem Deutschen Institut für Gütesicherung und Kennzeichnung (RAL) RG 426 TEIL III (Ausgabe Februar 2002).

Einsatzbereich

Feucht- und Nassraumtüren kommen dort zum Einsatz, wo eine hohe Luftfeuchtigkeit herrscht oder die Türblätter direktem Spritzwasser ausgesetzt werden.

Beschlagsauswahl

Korrosionsschutz Schösser, Bänder und Türgriffe sind dringend erforderlich.

Türblattoberflächen

0,8/1,2 mm HPL.

Einsatzentscheidung für Feuchtraum

Wenn ein Türblatt kurzfristig einer Feuchteeinwirkung auf der Oberfläche ausgesetzt wird, z.B. Sanitätsbereich, kleine Badezimmer ohne Be- und Entlüftung.

Einsatzentscheidung für Nassraum

Wenn ein Türblatt lang anhaltender Nässeeinwirkung und häufigem Spritzwasser ausgesetzt ist, z. B. Bäder, Großküchen, Sportanlagen, Saunaaanlagen.

Beurteilungskriterien für den Einsatz einer Feucht- oder Nassraumtür

Beurteilungskriterien	Feuchtraumtür 0,5 Minuten Sprühphase 29,5 Minuten Trocknungsphase 20 °C Wassertemperatur 48 aufeinanderfolgende Prüfzyklen	Nassraumtür 4 Minuten Sprühphase 26 Minuten Trocknungsphase 30 °C Wassertemperatur 48 aufeinanderfolgende Prüfzyklen
Dickenquellen an den Messstellen	max. 0,5 mm	
Wasseraufnahme 24 h nach dem Beduschen	max. 5 % des Türblattgewichtes zum Zeitpunkt der Anlieferung	
Oberfläche/Decklage	keine erkennbaren Schäden	
Deckplatte	keine erkennbaren Schäden	
Rahmen/Einleimer	keine erkennbaren Schäden	
Beschlagsteile	keine Korrosion an sichtbaren Teilen	
Korrosionsschutz	Klasse 2 nach DIN EN 1670	
Verformung	Klasse 2 nach DIN EN 12219	

Türblattverformungen

Bewegung unter Klimastress

Sobald die Temperaturen sinken, fängt der Ärger an. Die Türen beginnen sich zu verziehen, sie werden „krumm“. Dem einen „zieht“ es infolge undichter Fugen, den anderen stören die plötzlich hörbaren Geräusche aus der Nachbarwohnung – und wenn es ganz schlimm kommt, lassen sich die Türen überhaupt nicht mehr verschließen.

Die Ursache ist immer dieselbe: die Türen verformen sich.

Unter Klimaeinfluss verändern sich Werkstoffe in ihren Abmessungen. Holz und Holzwerkstoffe dehnen sich unter Feuchtigkeitseinfluss aus (ein 2 m langes Holzteile dehnt sich bei einer Feuchtigkeitserhöhung von 5 % um 2,5 mm aus), Metalle und Kunststoffe verändern sich unter Temperatureinwirkung. Treten nun auf beiden Oberflächen eines Türblattes unterschiedliche Temperaturen oder Feuchtigkeiten auf, so zeigen die Oberflächenwerkstoffe auf beiden Türblattoberflächen ein unterschiedliches Schwund- oder Dehnverhalten, und es kommt zu Verformungen (Abb. 1). Je größer dieser Temperatur- und Feuchtigkeitsunterschied zwischen beiden Türoberflächen ist, desto größer ist die Belastung für die Tür. Infolge dessen sind Wohnungsabschlusstüren oder Haustüren, die den warmen Innenraum vom Außenklima trennen, besonders betroffen und Verformungen sind hier nicht zu vermeiden. Durch funktionsgerechte Türkonstruktionen, Materialauswahl und Fertigungsweisen können die Verformungen jedoch in akzeptablen Grenzen gehalten werden.



Abb. 1 Türblattverformung einer Wohnungsabschlusstür bei Differenzklimabeanspruchung

Was kann der Bauherr erwarten?

Die wesentlichste Anforderung an Türen ist die Funktionserfüllung.

Was heißt das?

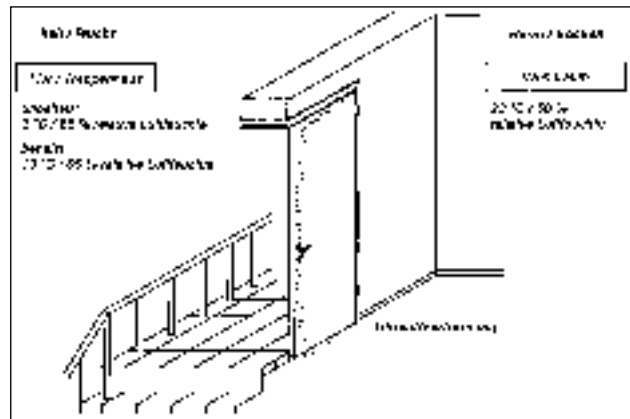
Das bedeutet, dass die gestellten Anforderungen des Auftraggebers an Schallschutz, Rauchschutz, Dichtschluss oder Einbruchhemmung einer Tür auch von der verformten Tür erfüllt werden müssen.

Diese Anforderungen werden in der Regel nicht erfüllt, wenn die Dichtungen nicht mehr anliegen.

Neben diesen funktionalen Forderungen sind natürlich auch aus ästhetischen Gesichtspunkten Anforderungen an die zulässige Verformung von Türen zu stellen. Diese Anforderungen sind in den RAL-Güte- und Prüfbestimmungen für Innentüren aus Holz und Holzwerkstoffen zu finden.

Zur Beurteilung der Verformung eingebauter Türen werden die in den RAL-Güte und Prüfbestimmungen festgelegten 4 mm als maximal zulässige Verformung herangezogen.

Voraussetzung ist, dass die Türen für die am Einsatzort herrschenden Klimabedingungen geeignet sind.



Abb. 2 Türblattdurchbiegung und Messmethode

Abb. 3 Türblattverwindung bei Differenzklimabeanspruchung

Wie wird Verformung gemessen?

Bevor über zulässige Grenzwerte gesprochen werden kann, müssen als erstes die Messgrößen bekannt sein.

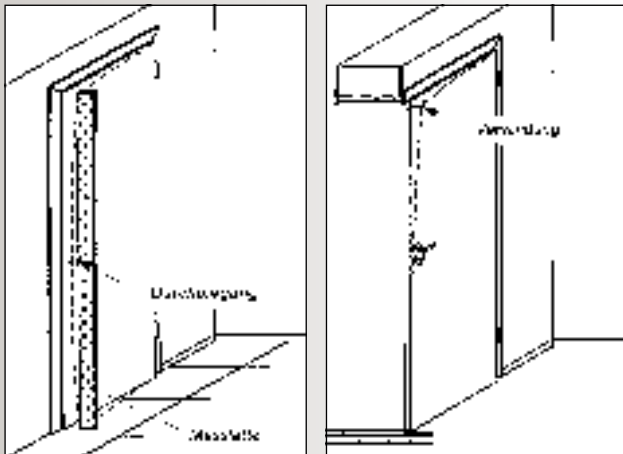
Durchbiegung

Darunter versteht man die Abweichung des Türblattes vom Lot, ermittelt auf den Längsseiten (Abb. 2). Eine Durchbiegung kann schlossseitig, bandseitig oder an den Schmalseiten oben und unten quer auftreten.

Verwindung

Verwindung ist die Abweichung einer Ecke des Türblattes von der geraden Fläche (Abb. 3).

Pflegehinweise für Türen mit Furnier-, Lack- oder Reoprooberflächen

Türen und Zargen dürfen nie über längere Zeit in einem feuchten oder gar nassen Zustand sein (Fläche sowie Übergang Boden/Zarge bzw. unten an der Tür), da der Werkstoff Holz Wasser aufnehmen und die Form verändern kann.

Ein feuchtigkeitsbedingtes Quellen vermeiden Sie, indem Sie bei der Pflege nur nebelnfeucht ohne Druck wischen und nasse Stellen auf der Tür umgehend mit einem Tuch nachtrocknen.

Wir empfehlen zur Reinigung eine warme Seifenlauge. Verwenden Sie keine Möbelpolituren. Die Gefahr, dass die Oberfläche insbesondere bei silikon- und mineralöhlhaltigen Produkten „speckig“ und unansehnlich wird, kann nicht ausgeschlossen werden.

Verwenden Sie keine scheuernden, alkoholhaltigen oder alkalischen Reinigungsmittel.

Pflegehinweise für Ganzglastüren

Wenn Sie Ihr Interieurglas reinigen, reicht es aus, die Oberfläche mit klarem Wasser zu reinigen. Hierzu verwenden Sie bitte einen Schwamm oder ein weiches, fusselfreies Tuch. Reinigen Sie großflächig, nicht punktuell.

Bei Rückständen von z.B. Fettfingern können Sie zusätzlich handelsübliche Glasreiniger (Schaumreiniger) verwenden.

Bitte verwenden Sie keine scheuernden, ätzenden, säurehaltigen oder alkalischen Reinigungsmittel, da diese die Glasoberfläche angreifen und auch Kratzer verursachen können. Überflüssiges Wasser können Sie mit einem Microfasertuch trocken wischen. Wenn Wasser über einen längeren Zeitraum auf die Glasoberfläche einwirkt, können sich hartnäckige Kalkrückstände bilden.

Bei VSG Türen ist zu beachten, dass die Kante nicht mit überflüssig viel Wasser in Berührung kommt, da sonst Feuchtigkeit und das Reinigungsmittel in den Verbund eindringen können.

Bei satinierten und gelaserten Flächen

Üben Sie hier nicht zu großen Druck aus, sodass kein Abrieb der Oberflächenstruktur entsteht. Um die sogenannte Wolkenbildung zu vermeiden, reiben Sie Ihre Tür mit einem Microfasertuch großflächig trocken. Papier oder Zellstofftücher sollten nicht verwendet werden, da diese einen zu großen Abrieb haben.

Bei siebbedruckten und pulverbeschichteten Gläsern

Siebbedruckte Oberflächen sind weicher als die reine Glasoberfläche und daher empfindlicher bei mechanischen Reinigungsmitteln. Zudem dürfen sie nicht mit Säuren gereinigt werden, da diese das Druckbild angreifen können.

Achtung

Bitte verwenden Sie keine kratzenden Werkzeuge, Rasierklingen oder Schaber. Sie können auf der Oberfläche sichtbare und irreparable Kratzspuren hinterlassen.





Eine Klasse für sich: Unsere klimatisierten Zentrallager...

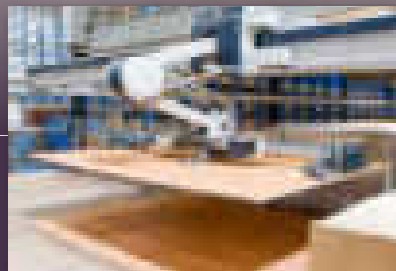

Mit unseren Zentrallagern Nord, Ost und West setzen wir in jeder Form Maßstäbe. Sie sind Dreh- und Angelpunkt für die Leistungsstärke unserer Handwerkspartner im gesamten nordwestdeutschen Raum, die wir von hier aus versorgen. Zudem bilden sie die Schnittstelle von umfassender Produktvielfalt, optimaler Lieferlogistik und vorbildlicher Servicequalität.

Mehr Platz...

- Über 30.000 m² Lagerfläche
- Komplett klimatisiert durch Fußbodenheizung
- Umweltfreundlicher und wirtschaftlicher Einsatz von Altholz für das betriebseigene Heizwerk
- Stets optimale Lagerbedingungen

Mehr Programm...

- Mehr als 2.000 verschiedene Platten-Varianten und zusätzlich über 800 Zubehör-Varianten
- An die 2.000 Türen und Zargen mit passendem Zubehör
- Aktuell über 230 unterschiedliche Sorten Bodenbeläge, aus den Bereichen Parkett, Designböden, Laminat, Massivholzdielel und eine große Auswahl für die Wand- und Deckengestaltung
- Permanent umfassendes Produktangebot auf Lager zur sofortigen Lieferung

Mehr Leistung...

- 3-Schicht-Betrieb für zuverlässige Auftragsbearbeitung
- 24-h-Lieferservice für das gesamte Lagerprogramm
- Flächendeckend modernes und computergestütztes Hochregallager
- Neueste Einlager- und Kommissioniergeräte
- Modernes Warenwirtschaftssystem zur fehlerlosen Kommissionierung, Auftragsabwicklung und optimalen Tourenplanung
- Millimetergenauer Zuschnitt und eigene Verpressung von Schichtstoff-Verbundelementen in eigenen Bearbeitungszentren

Mehr Service...

- Einfache Bestellung telefonisch oder online über unser attraktives Bestell-System BestelloPlus
- Kompetente Beratung durch den Innendienst
- Besondere Lieferlogistik mit speziellen Lkws inkl. Mitnahmestapler für empfindliche Artikel wie Türen, Parkett und Platten
- Lieferung just-in-time auch direkt auf die Baustelle
- Information über den genauen Liefertermin per SMS oder E-Mail
- Palettierung gesichert durch Schrumpffolienverpackung für eine optimale Transportsicherung



...die Basis für den gemeinsamen Erfolg.



Die Unternehmen der Behrens-Gruppe...

www.behrens-gruppe.de

Behrens Holz und Bauelemente GmbH

Bremer Straße 17 · 27356 Rotenburg · Tel. 04261 707-0
Fax 04261 3231 · info@holz-behrens.de

Bohlen & Sohn GmbH & Co.KG

Fuldastraße 6 · 26135 Oldenburg · Tel. 0441 92087-0
Fax 0441 92087-50 · info@bohlen-oldenburg.de

Bohlen & Sohn GmbH & Co. KG Osnabrück

Averdiekstraße 2 · 49078 Osnabrück · Tel. 0541 44043-0
Fax 0541 44043-50 · info@bohlen-osnabrueck.de

F.A. Schreyer GmbH

In den sieben Äckern 1 · 31162 Groß Düngen
Tel. 05064 900-0 · Fax 05064 900-33
info@holzschreyer.de

Schründer GmbH & Co. KG

Industriestraße 41 · 48629 Metelen · Tel. 02556 9393-0
Fax 02556 9393-19 · info@holz-schruender.de

Seiling GmbH & Co. KG

Voltastraße 28 · 59229 Ahlen · Tel. 02382 9800-0
Fax 02382 9800-33 · info@seiling-ahlen.de

Seiling Wuppertal GmbH & Co. KG

Simonshöfchen 29 · 42327 Wuppertal
Tel. 0202 739544-0 · Fax 0202 739544-29
info@seiling-wuppertal.de

Behrens Köln Holzzentrum GmbH & Co. KG

Waltherstraße 49-51 (Leskanpark, Halle 10a) · 51069 Köln
Tel. 0221 88822-300 · Fax 0221 88822-399
koeln@behrens-gruppe.de

Hobraeck + Reinhard GmbH

Rheinstraße 140 · 56564 Neuwied · Tel. 02631 9098-0
Fax 02631 9098-90 · info@hobraeck.de

Behrens Berlin GmbH & Co. KG

Wiebestraße 12 / CentroPark · 10553 Berlin
Tel. 030 5771350-0 · berlin@behrens-gruppe.de

Nesslerer & Co. Holzhandel GmbH

Grundweg 45 · 39218 Schönebeck · Tel. 03928 7013-0
Fax 03928 7013-50 · info@nesseler-holz.de

Holzzentrum Wöhlk Cottbus GmbH & Co. KG

Paul-Greifzu-Straße 4-5 · 03042 Cottbus
Tel. 0355 729916-0 · Fax 0355 729916-19
info@woehlk-cottbus.de

Holzzentrum Wöhlk Leipzig GmbH & Co. KG

Riesaer Straße 52 · 04328 Leipzig · Tel. 0341 520574-0
Fax 0341 520574-79 · info@woehlk-leipzig.de

Holzzentrum Wöhlk Dresden GmbH & Co. KG

Königsbrücker Landstraße 102 · 01109 Dresden
Tel. 0351 49288-0 · Fax 0351 49288-14
info@woehlk-dresden.de

Die angegebenen Preise sind freibleibend. Aktualisierungen und Neues finden Sie jederzeit unter www.bestelloplus.de. Alle Lieferungen erfolgen auf Basis unserer Allgemeinen Geschäftsbedingungen. Maßangaben und Produkthinweise beruhen auf Informationen der Hersteller, für Richtigkeit und Vollständigkeit können wir keine Gewähr geben. Konstruktions-, Farb- und Materialänderungen behalten wir uns nach dem Stand der Technik und im Rahmen der marktüblichen Produktentwicklung vor. Irrtum vorbehalten. **ZL-Ost 5T/10.2022**